

FUJIFILM

# instax mini 41™

INSTANT CAMERA



使用說明書/安全注意事項



## 使用 instax™ mini 馬上看底片盒 的注意事項

**ZHT** instax™ mini 底片盒中的 10 張底片用完後才可以打開底片艙門。否則，底片盒中未使用的底片將會曝光且變成白色，不能再使用。

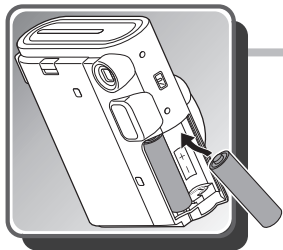

1

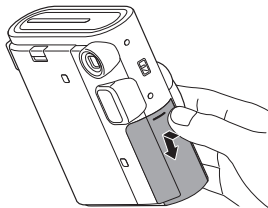

2

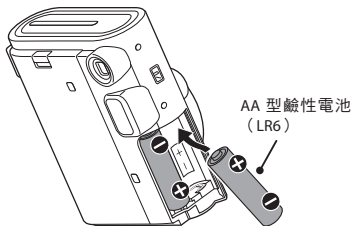

3

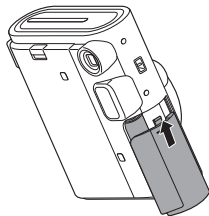



1

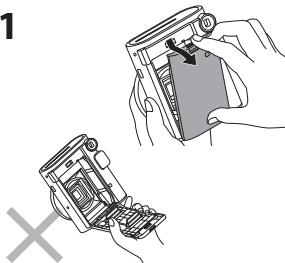

2

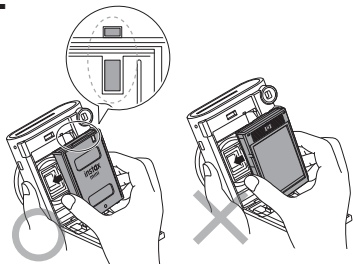

3

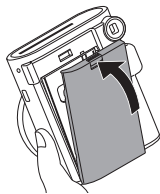

4



1

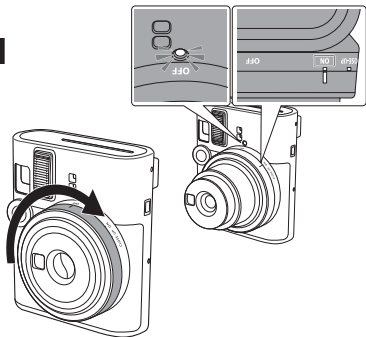

2

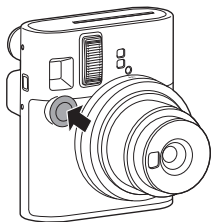

3

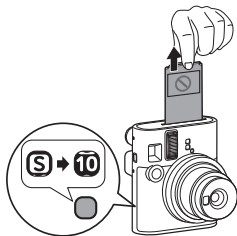



**1**

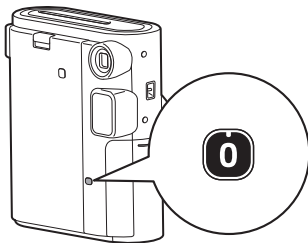

**2**

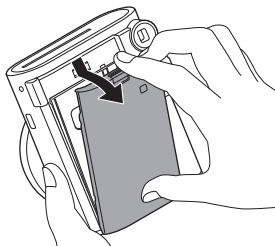

**3**

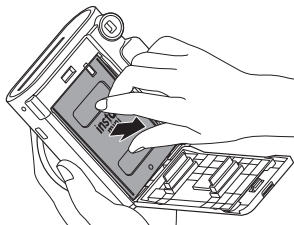

## 使用之前

使用相機之前，請檢查以下內容：

### 附件

- 手持帶（1）
- AA 型鹼性電池（LR6）（2）

● 關於電池裝入的方法以及 instax™ mini 底片盒裝入和取出的方法，請參閱第 3 頁至第 6 頁。

## 各零件名稱

正面

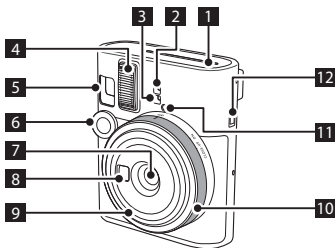

背面

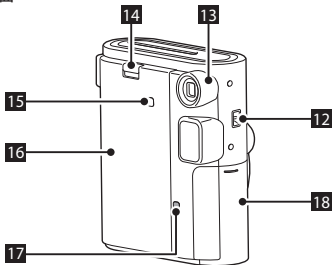

- 1 底片排出槽
- 2 閃光燈受光部
- 3 AE 受光部
- 4 閃光燈
- 5 取景器（前）
- 6 快門按鈕
- 7 鏡頭蓋 / 鏡頭
- 8 自拍鏡
- 9 鏡筒
- 10 鏡頭環
- 11 閃光燈充電指示燈
- 12 相機帶孔眼
- 13 取景器（後）
- 14 底片艙門鎖
- 15 底片確認窗
- 16 底片艙門
- 17 底片計數器
- 18 電池蓋



## 拍照

用完底片後才可以打開後蓋。否則，剩餘的底片將會曝光且變成白色，不能再使用。

### 1 將鏡頭環轉到 ON 位置，開啟相機的電源。

- \* 鏡筒伸出，閃光燈充電指示燈從閃爍變為亮燈。（指示燈閃爍時，表示閃光燈正在充電。）

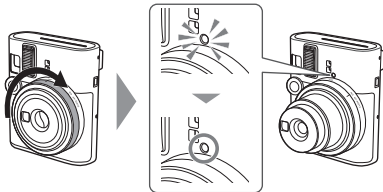

### 2 拿住相機，透過相機的取景器來確定構圖，然後按下快門按鈕。

- \* 閃光燈充電時，無法按下快門按鈕。



### 3 底片排出的聲音停止後，請抓住排出底片的邊緣，將底片取出。底片計數器的數字從“10”開始，每拍一張照片，數字就減一。拍完最後一張照片後底片計數器的數字會顯示“0”。



### 4 拍照結束後將鏡頭環轉到 OFF 位置，將相機的電源關閉。

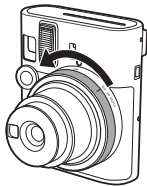

如果相機發生故障，請在電源接通的狀態下取出電池，再重新裝入，以重置相機。

## 在近拍模式下拍照

### 拍攝特寫

在近拍模式下，您可以靠近被攝體進行拍攝。

- 1 將鏡頭環轉到“CLOSE-UP”位置，將鏡頭向前拉出。取景器視野切換到近拍設定。

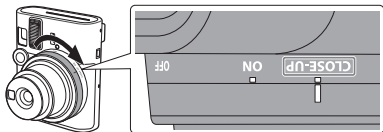

- 2 拿住相機，使取景器中的○標記位於被攝體的<sup>1</sup>中心，然後拍照。

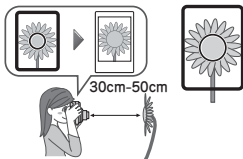

### 拍攝自拍照

在近拍模式下，您可以拍出更好的自拍照。使用鏡頭前端的自拍鏡確認構圖，然後拍照。

- 1 將鏡頭環轉到“CLOSE-UP”位置，將鏡頭向前拉出。
- 2 拿穩相機，臉部距離鏡頭的前端 30 至 50 cm。

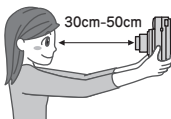

- 3 使用自拍鏡確認構圖，然後按下快門按鈕拍照。

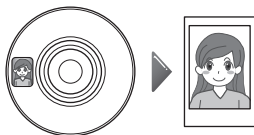

## 拍照時的注意事項

### 握持相機時的注意事項



握持相機的正確方法



手指勿遮住閃光燈



手指勿遮住閃光燈受光部和 AE 受光部

- 請小心勿讓手指和相機帶遮住閃光燈受光部、AE 受光部、閃光燈、鏡頭或底片排出槽。
- 相機橫向拍照時，所持相機的閃光燈應朝上。
- 在禁止進行閃光拍攝的地方，請勿拍攝照片。
- 握持相機時請勿握住鏡筒。照片可能無法正確成像。
- 窺視取景器，使取景器中的○標記位於被攝體的中心。
- 當您按下快門按鈕時，請小心勿觸碰鏡頭。
- 在暗處拍照時，因為快門速度較慢，因此請拿穩相機，防止成像模糊。

### 普通模式和近拍模式的拍攝距離

- 在普通模式下，應距離被攝體至少 0.5 m 拍照。有效閃光範圍約為 2.2 m。
- 相機距離被攝體小於 0.5 m 時，請使用近拍模式。在近拍模式下，您可以在距離被攝體 30 至 50 cm 的範圍內拍照。

### 閃光燈充電指示燈狀態及解決方法

閃光燈充電指示燈狀態	說明
亮燈	準備拍照。
熄滅	相機的電源關閉。
緩慢閃爍	閃光燈正在充電。請等到充電指示燈停止閃爍，變為常亮。
重複緩慢閃爍和快速閃爍	電池電壓低。
快速閃爍	發生了錯誤。 <ul style="list-style-type: none"><li>底片被卡住。</li><li>鏡頭環位置錯誤。</li><li>其他錯誤</li></ul>
現象	解決措施
電池電壓低	更換新電池（鹼性電池）。
底片被卡住	請勿強行拉出底片，請取出電池，再重新裝入新電池（鹼性電池）。這樣可使底片排出。
鏡頭環位置錯誤	將鏡頭環設置在正確的位置。
其他	相機可能發生了故障。電源接通狀態下取出並重新裝入電池。

## 安全注意事項

- 請勿將本產品及其附件用於拍照以外的其他用途。
- 儘管本產品設計時已考慮到安全性，但還請仔細閱讀以下安全使用須知，以便正確使用產品。

### ⚠ 警告

表示如果忽視本表示而做出錯誤操作，可能預測會造成人身死亡或重傷可能性之內容。

### ⚠ 注意

表示如果忽視本表示或做出錯誤操作，可能會造成受傷或財產損失之內容。

### ⚠ 警告

- ⚠ 切勿嘗試分解本產品。否則可能發生觸電。
- ⚠ 如果本產品因跌落等而導致內部零件外露，切勿觸摸。本產品內設高壓電路，可能會導致觸電。
- ⚠ 請勿用濕手使用本產品。否則可能發生觸電。
- ⚠ 如果發現任何異常，如相機（電池）變熱、冒煙或發出焦味，請立即取出電池。否則可能會造成火災或燙傷（取出電池時請小心，不要燙傷自己）。
- ⚠ 切勿給騎自行車、駕車、滑滑板或騎馬的人用閃光燈拍照。閃光燈會驚嚇到這些人，分散他們的注意力，嚇到動物，致使事故的發生。
- ⚠ 如果相機落入水中，或水、金屬等異物進入相機內部，請立即取出電池。否則可能發熱或起火。
- ⚠ 請勿在有易燃氣體的地方，或在敞開的汽油、輕質汽油、顏料稀釋劑或其他可釋放危險蒸汽的不穩定物質附近使用本相機。否則可能會導致爆炸或火災。

- ⚠ 請妥善保管產品，避免嬰兒和幼童接觸。否則可能導致受傷。
- ⚠ 請勿拆解電池、加熱電池，將電池丟入火中，或使電池短路。否則電池可能會破裂。
- ⚠ 只能使用 AA (LR6) 電池。如果使用其他電池，可能會發熱或起火。
- ⚠ 請妥善保管電池，避免嬰兒接觸。嬰兒可能會誤吞電池。如果誤吞電池，請立即就醫。

### ⚠ 注意

- ⚠ 如果相機運行異常，為避免受傷，請勿嘗試自行維修。
- ⚠ 請勿觸碰後蓋內部的任何零件。否則可能會受傷。
- ⚠ 請勿用衣物或毯子蓋住或裹住相機。否則可能會導致熱量積聚，使外殼變形或導致火災。
- ⚠ 使用閃光燈時離眼睛過近可能會在短期內對視力造成影響。給嬰幼兒拍照時要小心。
- ⚠ 裝入 AA (LR6) 電池時，請小心不要弄錯 ⊕ 極和 ⊖ 極。相機損壞或電池漏液可能會對周圍環境造成破壞。
- ⚠ 請勿觸摸相機內部的活動零件。否則您可能會受傷。



“CE” 標記證明此產品在有關安全、公共衛生、環境和用戶保護方面符合歐洲聯合會 (EU) 要求。（“CE” 為 CONFORMITÉ EUROPÉENNE 的縮寫。）

- 本產品所符合的法律法規，其相關說明位於相機後蓋的內側。

## ■ 相機使用時的注意事項

1. instax™ mini 底片盒中的 10 張底片用完後才可以打開底片艙門。否則，底片盒中未使用的底片將會曝光且變成白色，不能再使用。
2. 相機是精密機械，因此不可弄濕、掉落到地上或受到衝擊。同時，也不要放置於沙子或砂礫中。
3. 去污時忌不可使用塗料稀釋劑或酒精溶劑等進行擦拭。
4. 底片室內有污漬或灰塵時，可能會影響成像品質。請勿讓底片室沾上污漬或灰塵。
5. 請勿將相機長時間放在封閉的汽車內部、其他高溫場所、潮濕的環境中或海岸邊等。
6. 防蛀劑的氣體對相機和底片有害。請避免在放有樟腦丸的櫥櫃內存放相機或底片。
7. 本相機的使用溫度範圍是 +5°C 至 +40°C。
8. 拍照時，請確保不會侵犯他人的版權、肖像權、隱私或其他個人權利，不會違反公共秩序。任何侵害他人權利的行為、與公共秩序或道德背道而馳的行為或構成滋擾的行為，可能會受到法律的懲罰並被索賠。
9. 本相機屬於一般家用款。不適用於需要大量打印的商業攝影等用途。
10. 使用市售相機帶時，必須先確認一下相機帶的強度才可以使用。手機和智能手機用的相機帶只能供輕量機器使用，所以應特別注意。
11. 如果長時間不使用相機，請取出電池並將其放在不會受熱、積塵和受潮的地方。
12. 用吹風機吹去取景器等部位的污垢和灰塵，並用軟布輕輕擦拭乾淨。

## ■ 打印時的注意事項



## ■ instax™ mini 底片和照片的使用

關於使用底片和照片的詳情，請參閱富士馬上看底片 instax™ mini 包裝上的說明。

1. 底片必須存放在陰涼處。尤其不要將底片長時間放在過熱的地方，如封閉的汽車內部。
2. 請勿刺破、撕裂或切割底片。請勿使用損壞的底片。
3. 底片裝入相機後要盡快用完。
4. 保存在極低溫或極高溫環境下的底片，請先讓底片恢復常溫，然後再拍照。
5. 底片應在包裝上標註的有效期間內使用。
6. 避免接受機場的行李安檢和其他強 X 光照射。未用過的底片容易出現灰化等現象。建議您將底片放在隨身攜帶的行李中帶入飛機內。（詳情請諮詢相關機場。）
7. 照片應避免強光照射，並存放於陰涼乾燥處。
8. 請勿切割或拆解 instax™ mini 底片，因為它含有黑色的苛性鹼糊狀物。請特別小心，不要讓嬰兒或寵物將底片放入口中。還要小心不要讓糊狀物與皮膚或衣服接觸。
9. 如果不小心碰到未使用底片的糊狀物，請立即用大量的水沖洗乾淨。如果糊狀物與眼睛或嘴巴接觸，請清洗接觸的區域，然後就醫。照片從相機排出後，經過 10 分鐘左右底片的鹼性會減弱。
10. 請勿將照片存放在密封袋中，否則可能會導致照片變色。
11. 顯影過程中請勿觸碰底片。

### ■ 處理底片時的注意事項

關於詳情，請參閱富士馬上看底片 instax™ mini 包裝上的說明。



### ■ 相機廢棄處理的注意事項

本相機使用的是內建鋰電池。  
廢棄處理相機時，請按照當地的法規正確進行廢棄處理。

僅適用於台灣



廢電池請回收

### 規格

使用的底片	富士馬上看底片 instax™ mini (另購)
照片尺寸	62 mm × 46 mm
鏡頭	2 組 2 片構成，f = 60 mm，1:1.2.7
取景器	實像式取景器，0.37 倍，帶瞄準標記 近拍模式配備視差校正功能
拍攝距離	0.3 m ~ ∞ (在 0.3 m 至 0.5 m 的距離內可使用近拍模式)
快門	經編程電子快門 1/2 至 1/250 秒 光線不足時可使用慢速同步
曝光控制	自動，Lv 5.0 至 14.5 (ISO 800)
底片排出	電動式
底片顯影時間	約為 90 秒 (因環境溫度而異)
閃光燈	持續閃光 (自動調光)，充電時間：7 秒或更短 (使用新電池時)，有效閃光範圍：0.3 至 2.2 m
供電	兩節 AA 型鹼性電池 (LR6)，可拍攝照片數：10 盒底片 (每盒 10 張 instax™ mini 底片) (取決於使用條件) * 隨附的電池僅供試用。 電池電力耗盡後，請更換新電池 (鹼性電池)。 鹼性電池的性能因品牌而異。 * 不能使用錳電池。
電源自動切斷時間	5 分鐘後
其他	包括底片計數器和底片盒確認窗
尺寸 (寬 × 高 × 厚)	104.5 mm × 122.5 mm × 67.5 mm
重量	345 g (不帶電池、相機帶和底片)

[ **en** ] If you have any inquiries about this product, please contact a FUJIFILM authorized distributor or dealer, or access the website below.

[ **de** ] Wenn Sie Fragen zu diesem Produkt haben, wenden Sie sich bitte an einen von FUJIFILM autorisierten Händler oder Vertriebspartner oder besuchen Sie die untenstehende Website.

[ **fr** ] Si vous avez des questions concernant ce produit, veuillez contacter un distributeur ou un revendeur FUJIFILM agréé ou visitez le site Internet suivant.

[ **es** ] Si tiene alguna pregunta sobre este producto, póngase en contacto con un vendedor o un distribuidor de FUJIFILM autorizados o acceda al sitio web siguiente.

[ **zht** ] 如果對本產品有任何疑問，請與經過授權的FUJIFILM的分銷商或經銷商取得聯繫，或訪問以下網站聯繫我們。

[ **ko** ] 이 제품에 관한 문의 사항은 FUJIFILM 공식 대리점 또는 판매점에 문의하시거나 아래의 웹사이트를 방문하십시오.

[ **pt** ] Caso tenha alguma questão acerca deste produto, por favor, contacte um distribuidor ou revendedor autorizado FUJIFILM, ou acesse ao website abaixo.

[ **ru** ] Если у Вас есть любые вопросы относительно этого изделия, обратитесь к авторизованному дистрибьютору или дилеру FUJIFILM, либо посетите следующий веб-сайт.

[ **it** ] In caso di domande relative al prodotto, contattare un rivenditore o un distributore autorizzato FUJIFILM o accedere al sito web riportato di seguito.

[ **nl** ] Als u vragen heeft over dit product, neem dan contact op met een geautoriseerde FUJIFILM-distributeur of -dealer, of ga naar onderstaande website.

[ **pl** ] Jeśli masz jakieś pytania dotyczące tego produktu, skontaktuj się z autoryzowanym dystrybutorem lub sprzedawcą FUJIFILM, albo odwiedź witrynę internetową podaną poniżej.

[ **cs** ] Máte-li jakékoli dotazy týkající se tohoto výrobku, obraťte se prosím na oprávněného distributora či prodejce společnosti FUJIFILM nebo navštivte níže uvedené webové stránky.

[ **sk** ] Ak máte akékoľvek otázky týkajúce sa tohto výrobku, kontaktujte autorizovaného distribútora alebo predajcu výrobkov od spoločnosti FUJIFILM, alebo si pozrite nižšie uvedenú webovú stránku.

[ **hu** ] A termékkel kapcsolatos bármely kérdésével kérjük, keresse fel a FUJIFILM egyik hivatalos forgalmazóját vagy kereskedőjét, vagy látogasson el az alábbi weboldalra.

[ **uk** ] Якщо маєте якісь запитання щодо цього виробу, будь ласка, зверніться до вповноваженого представника чи дилера FUJIFILM або завітайте на сайт, указаний далі.

*<https://global.fujifilm.com/>*

**FUJIFILM**

---

**FUJIFILM Corporation**

7-3, AKASAKA 9-CHOME, MINATO-KU, TOKYO 107-0052, JAPAN