

FUJIFILM

instax[®] mini LiPlay

HYBRID INSTANT CAMERA

[OKAMŽITÉ VYVOLANIE FOTOGRAFIÍ + DIGITÁLNE TECHNOLOGIE]

Používateľská príručka (úplná verzia)



- Táto Používateľská príručka (úplná verzia) je určená pre fotoaparát s firmvérom verzie 2.0 alebo novšej. Ak je verzia firmvéru staršia ako 2.0, funkcie a obrazovky sa môžu líšiť od funkcií a obrazoviek vo vysvetleniach.
- Najnovší firmvér si stiahnite z webovej stránky FUJIFILM.

Obsah

Pred použitím	3	Rôzne typy snímania.....	15
Poznámky k likvidácii fotoaparátu.....	3	Snímanie pomocou samospúšte	15
Informácie o tomto fotoaparáte	3	Snímanie pomocou blesku	15
Hlavné funkcie.....	3	Fotografovanie vlastnej osoby (selfie).....	16
Funkcie dostupné s aplikáciou smartfónu.....	3	Snímanie pomocou uzamknutia automatického zaostrovania/automatickej expozície.....	16
Názvy jednotlivých častí	4	Vyvolávanie fotografií z PRINT HISTORY.....	17
LCD monitor.....	5	Použitie pamäťovej karty.....	17
Používanie Cross Key	6	Vloženie pamäťovej karty	17
Pripevnenie popruhu.....	6	Používanie SHOOTING MENU	18
Nabíjanie batérie	7	Používanie PLAYBACK MENU	19
Indikácia stavu nabitia.....	7	Používanie ponuky nastavenia	19
Zapnutie/vypnutie	7	Funkcie dostupné po prepojení s aplikáciou smartfónu	20
Kontrola úrovne nabitia batérie	7	Funkcia zvuku.....	20
Počiatkové nastavenia.....	8	Funkcia diaľkového snímania.....	20
Vkladanie/vyberanie kazety s fotografickým materiálom „INSTAX mini“	9	Funkcia rýchlej voľby	20
Vkladanie kazety s fotografickým materiálom	9	Funkcia priameho vyvolávania fotografií	20
Vyberanie použitej kazety s fotografickým materiálom.....	10	Technické údaje	21
Základné snímanie a prezeranie	10	Riešenie problémov	22
Snímanie.....	10	DÔLEŽITÉ BEZPEČNOSTNÉ UPOZORNENIE	23
Prezeranie snímok	11	Rozumná starostlivosť o fotoaparát.....	23
Zmena zobrazenia obrazovky prezerania.....	11	Zariadenia s funkciou Bluetooth®: Upozornenia	24
Vyvolanie fotografie	12		
Indikátor zostávajúceho fotografického materiálu	13		
Voľba rámčeka a filtra	13		
Voľba rámčeka.....	13		
Voľba filtra.....	13		
Záznam zvuku na snímkach	14		
Záznam zvuku pri snímaní.....	14		
Záznam zvuku pri prehliadaní	15		

Pred použitím

Pred použitím fotoaparátu skontrolujte nasledovné.

Dodané príslušenstvo

- USB kábel na nabíjanie (1)
- Popruh (1)

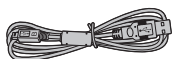

- Používateľská príručka (1)

Poznámky k likvidácii fotoaparátu

V tomto fotoaparáte sa používa vstavaná lítium-iónová batéria.

Pri likvidácii fotoaparátu postupujte podľa miestnych predpisov a zlikvidujte ho správnym spôsobom.

Ak máte otázky, použite dodaný hárok s KONTAKTNÝMI INFORMÁCIAMI.

Ak sa v hároku nenachádza vaša krajina alebo región, kontaktujte svojho miestneho distribútora.

UPOZORNENIE

Zabudovanú batériu neodstraňujte sami; v opačnom prípade môže dôjsť k poraneniu.



Likvidácia použitých elektrických a elektronických zariadení (Platí v Európskej únii a ďalších európskych krajinách so zavedeným separovaným zberom).

Tento symbol na výrobku, alebo v návode na obsluhu a záručnom liste, a/alebo na jeho obale znamená, že s týmto výrobkom nesmie byť zaobchádzané ako s domovým odpadom. Namiesto toho je potrebné produkt odnieť na príslušné zberné miesto pre recykláciu elektrických a elektronických zariadení.

Zabezpečením likvidácie tohto výrobku správne, pomôžete zabrániť možným negatívnym dopadom na životné prostredie a ľudské zdravie, ktoré by inak boli spôsobené nevhodnou likvidáciou tohto výrobku.

Recyklácia materiálov pomáha zachovávať prírodné zdroje. Pre podrobnejšie informácie o recyklácii tohto výrobku sa prosím obráťte na obecný úrad, služby pre likvidáciu domového odpadu alebo na obchode, kde ste výrobok zakúpili.

V krajinách mimo EÚ: Ak chcete tento výrobok zlikvidovať, obráťte sa na miestne úrady a opýtajte sa na správny spôsob likvidácie.



Tento symbol na batériách alebo akumulátoroch znamená, že s týmito batériami nesmiete zaobchádzať ako s domácim odpadom.

EEZ je v súlade so smernicou.

Informácie o tomto fotoaparáte

Hlavné funkcie

- Najmenší výrobok radu instax dostupný na trhu.
- Pomocou LCD monitora môžete dokonale umiestniť snímku a uložiť ju do pamäte fotoaparátu alebo na kartu micro SD.
- Môžete si vybrať snímku z knižnice fotografií a vytlačiť ju pomocou funkcie tlačte instax.
- Fotografie môžete upraviť pomocou 10 rámkov a 6 filtrov.
- Svoje snímky môžete uložiť so zaznamenaným zvukom.
- Štýlový a luxusný dizajn.
- Vybavený predným zrkadlom na jednoduché zhotovovanie autoportrétov.

Funkcie dostupné s aplikáciou smartfónu

- **Funkcia zvuku**
Zaznamenajte zvuk pomocou fotoaparátu, prevedte ho na kód QR a vytlačte kód QR na fotografii (PRINT WITH SOUND). Zvuk sa prehrá, keď sa kódy QR vytlačené pomocou funkcie tlačte instax načítajú pomocou smartfónu.
- **Dialkové ovládanie fotoaparátu**
Ovládajte fotoaparát pomocou smartfónu na diaľkové snímanie fotografií.
- **Funkcia rýchlej voľby**
Na svojom smartfóne môžete vybrať fotorámčeky a priradiť snímky k 3 tlačidlám rýchlej voľby umiestneným na bočnej strane fotoaparátu.
- **Priama tlač**
Preneste snímku zo smartfónu do fotoaparátu a vytlačte ju pomocou funkcie tlačte instax. Pred odoslaním fotografie môžete použiť aplikáciu smartfónu na posunutie, otočenie, priblíženie, oddialenie alebo orezanie fotografie.

Názvy jednotlivých častí

Predná časť

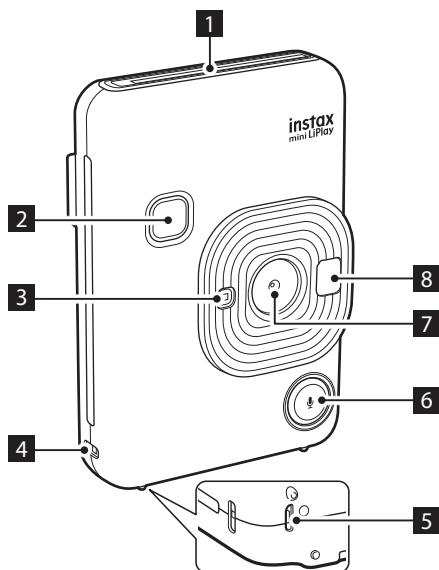

- 1 Slot na vysúvanie fotografií
- 2 Tlačidlo spúšte
- 3 Blesku/Kontrolka samospúšte
- 4 Háčik na popruh
- 5 USB port
- 6 Tlačidlo  (Zvuk)
- 7 Objektív
- 8 Zrkadlo na autoportrét
- 9 Poistka dvierok na fotografický materiál
- 10 Dvierka na fotografický materiál

Zadná časť

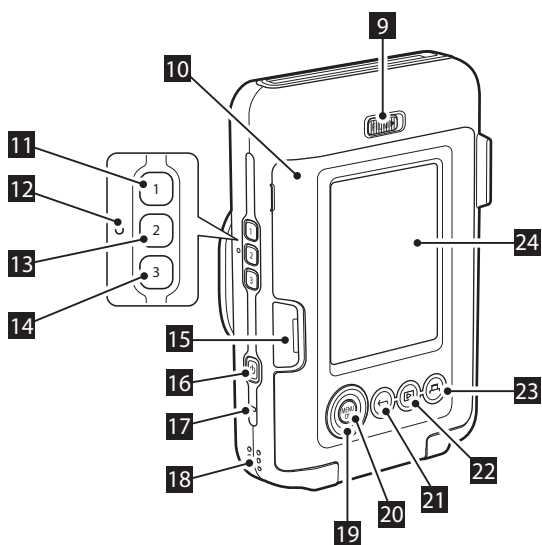



- 11  (Tlačidlo rýchlej voľby 1)
- 12 Tlačidlo resetovania*
- 13  (Tlačidlo rýchlej voľby 2)
- 14  (Tlačidlo rýchlej voľby 3)
- 15 Slot na kartu Micro SD
- 16 Tlačidlo  (Napájanie)
- 17 Mikrofón
- 18 Reproduktor
- 19 Cross key ()
- 20 Tlačidlo MENU/OK
- 21 Tlačidlo  (Späť)
- 22 Tlačidlo  (Prehrávanie)
- 23 Tlačidlo  (Tlač)
- 24 LCD monitor

*Ak fotoaparát nefunguje správne, stlačením tlačidla resetovania resetujte fotoaparát.

LCD monitor

Po zapnutí napájania sa na LCD monitore zobrazí obrazovka snímania.

- Ak chcete prepnúť z obrazovky snímania na obrazovku prehrávania, stlačte tlačidlo  (Prehrávanie).
- Ak chcete prepnúť z obrazovky prezerania na obrazovku snímania, stlačte tlačidlo spúšte.

Pokiaľ sa zobrazuje obrazovka snímania alebo obrazovka prezerania, stlačením  (Späť) zobrazíte nasledujúce informácie na LCD monitore.

Obrazovka snímania

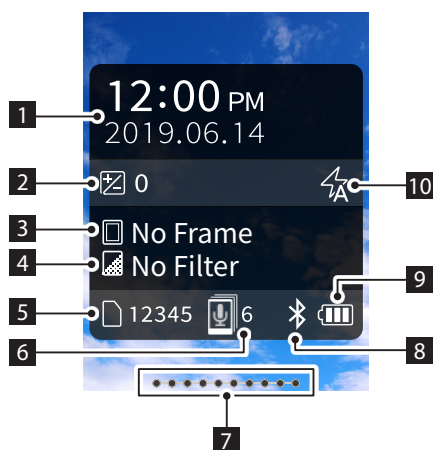

Obrazovka prezerania

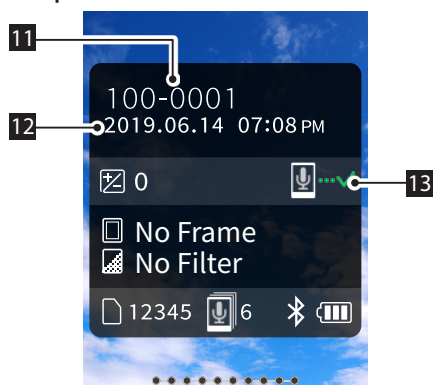

- 1 Aktuálny dátum a čas
- 2 Expozícia
- 3 Názov rámčeka
- 4 Názov filtra
- 5 Počet dostupných snímok*
- 6 Počet PRINT WITH SOUND čakajúcich na odoslanie
- 7 Indikátor zostávajúceho fotografického materiálu
- 8 Indikátor stavu pripojenia prostredníctvom Bluetooth
- 9 Indikátor úrovne nabitia batérie
- 10 Indikátor blesku
- 11 Indikátor čísla rámčeka
- 12 Informácie o dátume/čase snímania
- 13 Indikátor stavu prenosu PRINT WITH SOUND so zvukom







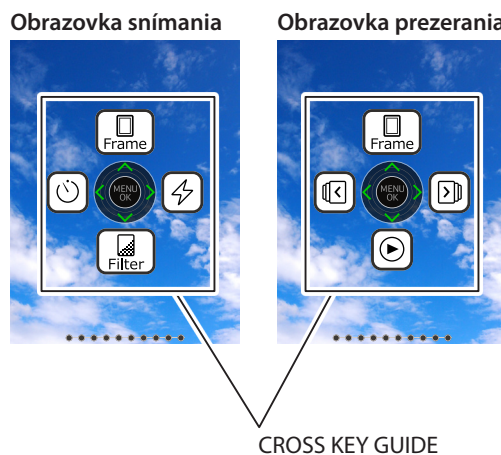

*Keď sa používa INTERNAL MEMORY, zobrazuje sa . Keď je počet dostupných snímok 10 alebo menej, táto ikona sa zobrazuje červenou farbou.

■ CROSS KEY GUIDE smerovými tlačidlami





Pri spúšťaní alebo prepínaní obrazoviek (obrazovka snímania ↔ obrazovka prezerania) sa nakrátko zobrazí CROSS KEY GUIDE.

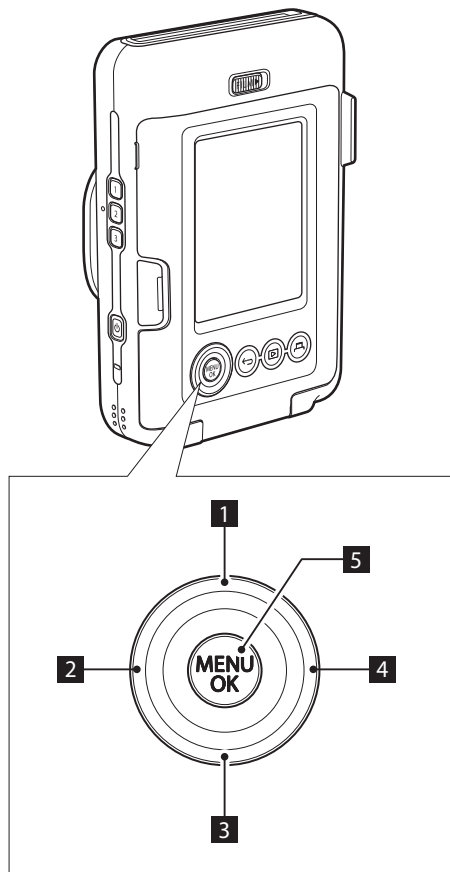

Používanie Cross Key

Tlačidlá     (hore, dole, doľava a doprava) sa používajú na voľbu položiek ponuky alebo na vyvolanie funkcií priradených tlačidlám    . Tlačidlo [MENU/OK] sa používa na zobrazenie ponuky alebo vykonanie voľby.



- 1  Posuv hore
- 2  Posuv doľava
- 3  Posuv dole
- 4  Posuv doprava
- 5 Zobrazenie ponuky/vykonanie voľby

Pripevnenie popruhu

Popruh pripevnite podľa nižšie uvedeného zobrazenia.

- Pri prenášaní fotoaparátu alebo fotografovaní umiestnite popruh okolo zápästia, aby ste predišli pádu fotoaparátu.

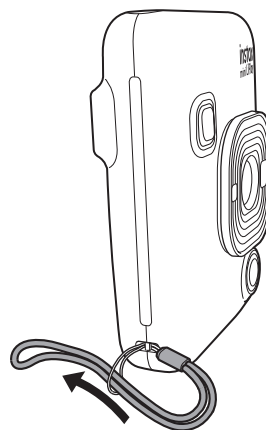

Nabíjanie batérie

- ❗ Pred nabíjaním batérie vypnite fotoaparát. Batéria sa nebude nabíjať, ak je fotoaparát zapnutý.
- ❗ Dbajte na správne pripojenie kábla tak, ako je to uvedené.

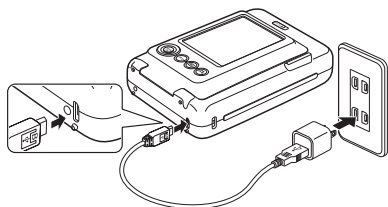

Pripojte fotoaparát a napájací USB adaptér dodaný so smartfónom pomocou dodaného USB kábla a potom pripojte napájací USB adaptér k elektrickej zásuvke.

- Doba nabíjania je približne 2 až 3 hodiny.

Indikácia stavu nabitia

Počas nabíjania	Rozsvieti sa indikátor samospúšte.
Dokončené nabíjanie	Indikátor samospúšte zhasne.
Chyba nabíjania	Indikátor samospúšte bliká.

Nabíjanie z počítača:

- Fotoaparát pripojte priamo k počítaču. Nepripájajte ho prostredníctvom rozbočovača USB ani klávesnice.
- Ak sa počítač počas nabíjania prepne do kludového režimu, nabíjanie sa preruší. Ak chcete pokračovať v nabíjaní, ukončíte kludový režim a potom znova pripojte kábel USB.
- Batéria sa nemusí nabíjať, a to v závislosti od technických parametrov, nastavení alebo stavu počítača.

Poznámka

- Batériu nie je možné vybrať.
- Batéria nebola počas výroby nabitá. Pred použitím batériu úplne nabite.
- Informácie o batérii nájdete v časti „Rozumná starostlivosť o fotoaparát“. (str. 23)



Zapnutie/vypnutie

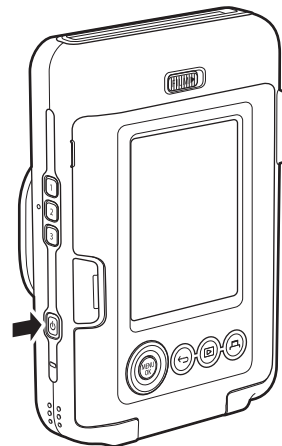

Podržaním stlačeného tlačidla  (Napájanie) zapnete alebo vypnete napájanie.



Kontrola úrovne nabitia batérie

Úroveň nabitia batérie sa zobrazí na LCD monitore po stlačení tlačidla  (Späť) na obrazovke snímania alebo na obrazovke prezerania.

Zobrazenie	Úroveň nabitia batérie
	Batéria bude môcť byť dostatočne nabitá.
	Batéria je nabitá do polovice alebo menej. Odporúča sa nabiť batériu.
	Batéria nie je dostatočne nabitá. Čo najskôr ju nabite.

- Keď je úroveň nabitia batérie nedostatočná, zobrazí sa ikona  v pravej dolnej časti LCD monitora.
- Keď sa batéria úplne vybije, zobrazí sa ikona  na LCD monitore a napájanie sa vypne.

- Ak fotoaparát nebudete určitý čas používať, automaticky sa vypne. Môžete nastaviť časový interval, po uplynutí ktorého sa napájanie vypne. (str. 20)
- Počas režimu snímania stlačením tlačidla  (Prehrávanie) zobrazíte obrazovku prehrávania a prejdete do režimu prezerania.
- Počas režimu prezerania úplným stlačením tlačidla spúšte zobrazíte obrazovku snímania a zvolíte režim snímania.

Počiatkové nastavenia

Pri prvom zapnutí fotoaparátu po zakúpení sa automaticky zobrazí obrazovka na nastavenie jazyka, dátumu a času a tiež na spárovanie smartfónu.

Pred vykonaním registrácie spárovania nainštalujte aplikáciu „INSTAX mini LiPlay“ do smartfónu.

- Ak používate smartfón s operačným systémom Android, vyhľadajte aplikáciu „INSTAX mini LiPlay“ v službe Google Play Store a nainštalujte ju.

*Požiadavky na smartfóny s operačným systémom Android: nainštalovaný systém Android ver. 5.0 alebo vyššej pomocou služby Google Play Store

- Ak používate smartfón s iOS, vyhľadajte aplikáciu „INSTAX mini LiPlay“ v službe App Store a nainštalujte ju.

*Požiadavky na smartfóny s iOS: iOS ver. 10 alebo viac

V závislosti od modelu vášho smartfónu nemusíte byť schopní používať „INSTAX mini LiPlay“, aj keď ste ho nainštalovali a váš smartfón spĺňa vyššie uvedené požiadavky.

Toto nastavenie je možné nakonfigurovať aj neskôr. Ak chcete nakonfigurovať nastavenia neskôr alebo prekonfigurovať nastavenia, nastavte [言語/LANG.], [DATE/TIME] a [Bluetooth SETTINGS] v ponuke nastavenia SET-UP.

1 Zapnite napájanie

- Po zapnutí napájania prvýkrát po zakúpení sa zobrazí obrazovka nastavenia jazyka (言語/LANG.).

2 Vyberte jazyk, ktorý chcete používať, a stlačte [MENU/OK]

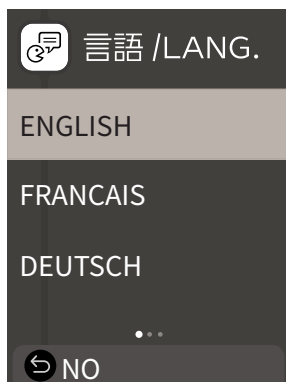

3 Nastavte poradie dátumu a stlačte [MENU/OK]

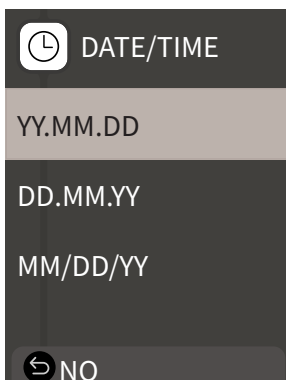

4 Nastavte rok, mesiac, deň, hodinu a minútu a potom stlačte [MENU/OK]

Posuňte kurzor pomocou ⬅️ ➡️ a potom zmeňte číslo pomocou ⬆️ ⬇️.

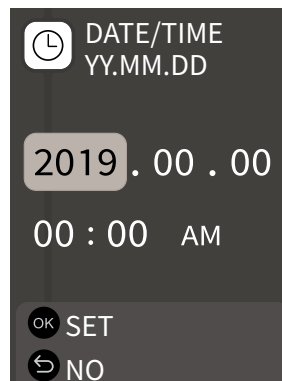

Potom nakonfigurujte nastavenia párovania.

5 Stlačte [MENU/OK]

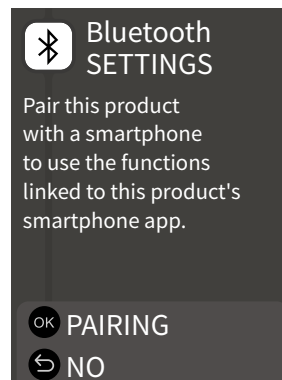

- Ak nechcete nastaviť párovanie, stlačením ⬅️ (Spät) ukončíte počiatkové nastavenia.

6 Spustite aplikáciu smartfónu „INSTAX mini LiPlay“ a stlačte [SETTINGS]

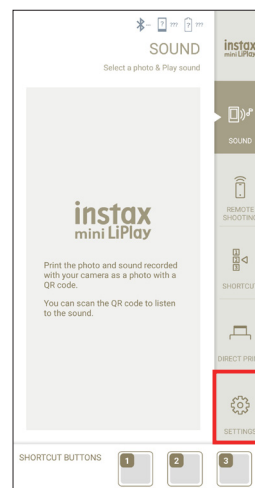

7 Stlačte [Bluetooth settings] v aplikácii smartfónu

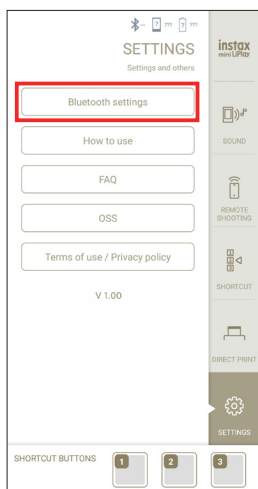

8 Stlačte tlačidlo [Connect] v aplikácii smartfónu

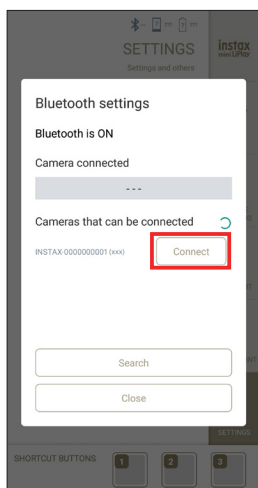

- OWN NAME fotoaparátu môžete overiť otvorením Ponuky nastavenia (str. 19). Potom zvolíte položky ponuky v nasledujúcom poradí: [Bluetooth SETTINGS], [INFORMATION], [OWN NAME].

9 Povoľte párovanie

10 Overte, či je registrácia spárovania dokončená



Po dokončení registrácie spárovania sa obrazovka zmení na obrazovku snímania.

Vkladanie/vyberanie kazety s fotografickým materiálom „INSTAX mini“

Vkladanie kazety s fotografickým materiálom

- 1 Posuňte poistku dvierok na fotografický materiál a otvorte dvierka na fotografický materiál

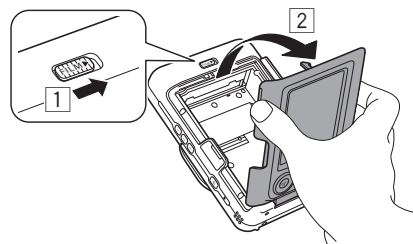

- 2 Vložte kazetu s fotografickým materiálom tak, že zarovnáte žlté značky

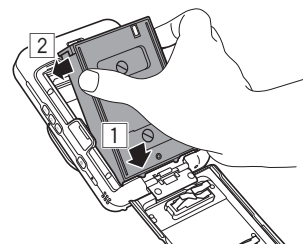

- 3 Zatvorte dvierka na fotografický materiál

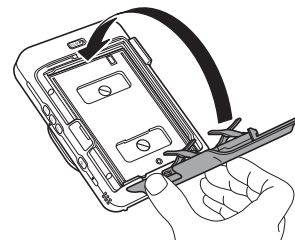

- 4 Odstráňte čierny kryt fotografického materiálu, ktorý sa automaticky vysunie

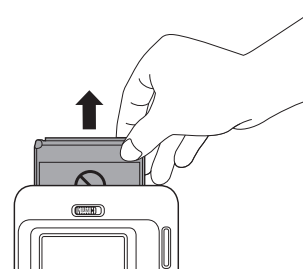

Vyberanie použitej kazety s fotografickým materiálom

- 1 Posuňte poistku dvierok na fotografický materiál a otvorte dvierka na fotografický materiál

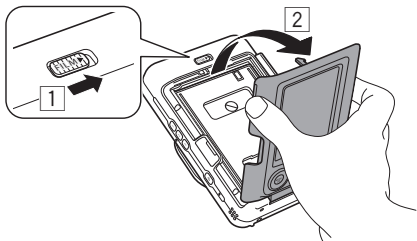

- 2 Uchopte obdĺžnikové otvory na kazete s fotografickým materiálom a vytiahnite kazetu s fotografickým materiálom z fotoaparátu

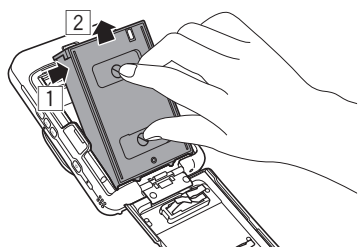

Základné snímání a prezeranie

Snímání

Nasledujúce kroky opisujú základný postup snímání.

- 1 Zapnite napájanie
- 2 Držte fotoaparát
- 3 Podľa potreby nakonfigurujte rámček a filter atď.
- 4 Rozhodnite sa ohľadom kompozície záberu, ktorý chcete nasnímať
- 5 Stlačením tlačidla spúšte do polovice zaostríte na objekt

Keď je objekt zaostrý

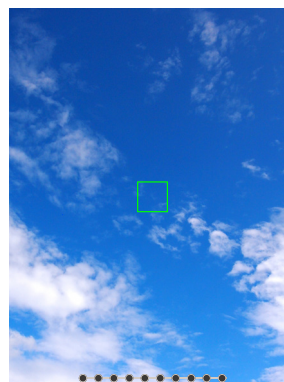

Ozve sa zvuková signalizácia a na LCD monitore sa zobrazí zelený rámček automatického zaostrovania.

Keď objekt nie je zaostrý

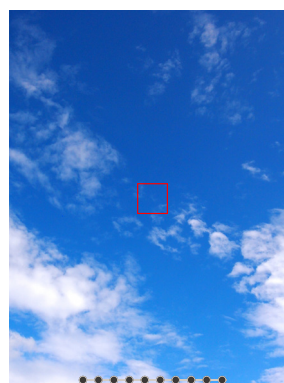

Na LCD monitore sa zobrazí červený rámček automatického zaostrovania. Zmeňte kompozíciu alebo použite uzamknutie automatického zaostrovania/automatickej expozície. (str. 16)

- 6 Stlačením tlačidla spúšte úplne nadol zhotovte fotografiu

Fotografia sa zhotoví a snímka sa uloží do INTERNAL MEMORY alebo na pamäťovú kartu.

• Spôsob vyvolania zhotovenej snímky nájdete v časti „Vyvolanie fotografie“. (str. 12)

- Pri snímaní si oprite ramená o telo a pevne držte fotoaparát oboma rukami.
- Dávajte pozor, aby ste sa nedotýkali objektívu fotoaparátu pri stlačení tlačidla spúšte.
- Jemným úplným stlačením tlačidla spúšte zhotovte snímku, pričom zabezpečte, aby sa fotoaparát nehýbal ani nechvel.
- Dbajte na to, aby ste prstami či popruhom nezakrývali blesk ani objektív.
- Blesk sa môže po úplnom stlačení tlačidla spúšte odpáliť, aby sa zhotovila snímka pri slabom osvetlení alebo v protisvetle. Nastavenia blesku môžete zmeniť tak, aby sa blesk neodpálil. (str. 16)

Poznámky týkajúce sa INTERNAL MEMORY

- Keď je INTERNAL MEMORY plná, uzávierka sa neuvolní a snímanie fotografií nebude možné. Odstráňte niektoré snímky alebo použite pamäťovú kartu.
- Ak dôjde k poruche fotoaparátu, snímky vo INTERNAL MEMORY sa môžu poškodiť alebo stratiť.
- Odporúča sa, aby ste si skopírovali dôležité snímky na iný formát média (pevný disk, disky CD-R, CD-RW, DVD-R atď.) ako zálohu.
- Ak odovzdáte svoj fotoaparát na opravu, nedokážeme zaručiť neporušenosť dát vo INTERNAL MEMORY.
- Pri oprave fotoaparátu je možné, že budeme musieť skontrolovať dáta vo INTERNAL MEMORY.

Prezeranie snímok

Snímky si môžete prezerať na LCD monitore.

- 1 Zapnite napájanie**
- 2 Stlačte [REPLAY] (Prehrávanie)**
Zobrazí sa posledná zhotovená snímka.
- 3 Stlačením [LEFT] alebo [RIGHT] zvolte snímku, ktorú si chcete pozrieť**
 - Úplným stlačením tlačidla spúšte sa vrátite na obrazovku snímania.

Zmena zobrazenia obrazovky prezerania

Môžete priblížiť snímku a zmeniť počet snímok zobrazených na LCD monitore.

■ Približovanie snímok

- 1 Zvolte snímku, ktorú chcete priblížiť a stlačte [MENU/OK]**

Zobrazí sa PLAYBACK MENU.

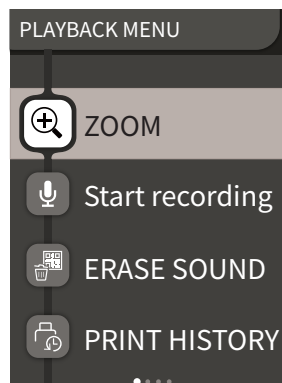

- 2 Stlačením [UP] alebo [DOWN] zvolte [ZOOM]**

- 3 Stlačte [MENU/OK]**

Zobrazí sa obrazovka priblíženia.

- 4 Snímku môžete priblížiť alebo oddialiť pomocou [LEFT] a [RIGHT]**

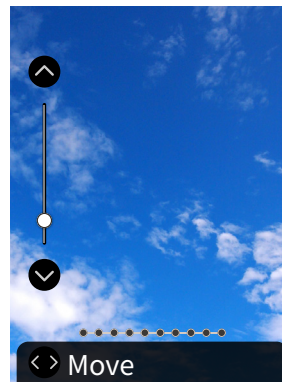

- Stlačením [LEFT] alebo [RIGHT] na obrazovke priblíženia prepnete zobrazenie na obrazovku posúvania a môžete posúvať polohu obrazovky pomocou [LEFT] a [RIGHT]. Ak sa chcete vrátiť na obrazovku priblíženia, stlačte [BACK] (Späť).
- Ak stlačíte [MENU/OK] počas zobrazenia obrazovky priblíženia alebo posúvania, zobrazenie sa vráti na obrazovku prezerania.
- Priblíženú alebo oddialenú snímku môžete aj vyvolať.





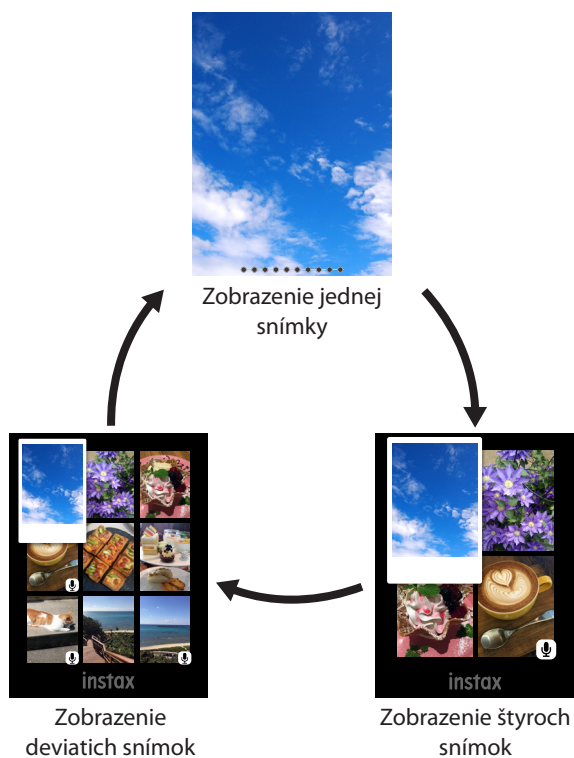

■ Zmena počtu zobrazených snímok

Počas zobrazenia obrazovky prehrávania môžete zmeniť počet zobrazených snímok stlačením  (Prehrávanie).



Vyvolanie fotografie

Snímky môžete vyvolať na základe nasledujúceho postupu.

- 1 Zapnite napájanie**
- 2 Stlačte  (Prehrávanie)**
Zobrazí sa posledná zhotovená snímka.
- 3 Stlačením  alebo  zvolte snímku, ktorú chcete vyvolať**
- 4 Zvolte požadované nastavenia, ako sú rámček a priblíženie**
- 5 Stlačte  (Tlač)**
- 6 Stlačením  alebo  zvolte [PRINT] alebo [PRINT WITH SOUND]**



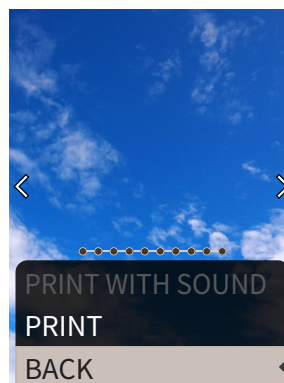

Poznámka

Ak chcete PRINT WITH SOUND, je potrebné vykonať prepojenie funkcie zvuku aplikácie smartfónu.



7 Stlačte [MENU/OK]

Spustí sa vyvolávanie fotografie.

- Ak chcete PRINT WITH SOUND, použite     na zmenu polohy vytlačenia kódu QR podľa potreby.
- Ak chcete zrušiť vyvolávanie fotografie, zvolte [BACK] alebo stlačte  (Späť).

- ## 8 Keď sa prestane ozývať zvuk pri vysúvaní fotografického materiálu, uchopte hornú časť filmu a vyberte ho

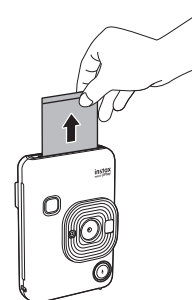

Poznámka

Dávajte pozor, aby ste nezakrývali slot na vysúvanie fotografií prstami alebo popruhom.

Indikátor zostávajúceho fotografického materiálu

Zvyšný počet fotografií, ktoré je možné vyvolať, uvádzajú bodky v spodnej časti obrazovky. Po každom vyvolaní fotografie sa bodka zmení na malý štvorček. Keď je zvyšný počet fotografií, ktoré je možné vyvolať, 2 alebo menej, bodky sa zobrazia červenou farbou.

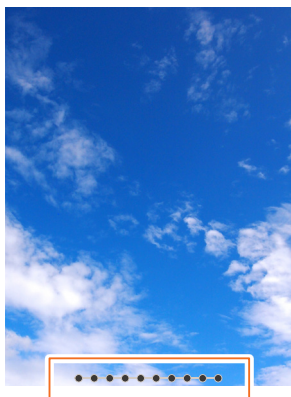

Zostáva desať fotografií na vyvolanie



Zostávajú dve fotografie na vyvolanie



Nezostáva žiadna fotografia na vyvolanie



- Spôsob manipulácie s fotografickým materiálom nájdete uvedený v návode na používanie fotografického materiálu na okamžité vyvolávanie fotografií „INSTAX mini“ značky FUJIFILM.
- Vyvolanie fotografie trvá približne 90 sekúnd (tento čas sa mení v závislosti od okolitej teploty).

Voľba rámčeka a filtra

Voľba rámčeka

Typ rámčeka zvolte podľa nižšie uvedeného postupu.

- 1 Na obrazovke snímania alebo obrazovke prezerania stlačte**

Zobrazí sa nasledujúci sprievodca.

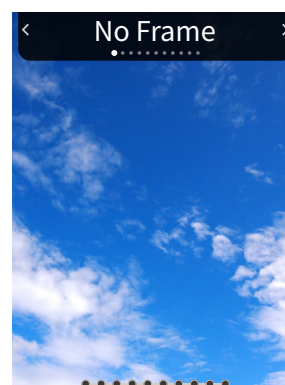

- 2 Stlačením** alebo zvolte typ rámčeka

- 3 Stlačte** alebo [MENU/OK]

Rámček sa použije a zobrazenie sa vráti na predchádzajúcu obrazovku.

- Stlačením (Späť) sa vrátite na predchádzajúcu obrazovku bez použitia rámčeka.
- Ak chcete zrušiť rámček, ktorý ste použili, zvolte „No Frame“ v rámci typu rámčeka.

Môžete tiež stlačiť tlačidlo rýchlej voľby, aby ste zvolili rámček priradený danému tlačidlu.

Voľba filtra

Typ filtra zvolte podľa nižšie uvedeného postupu.

- 1 Na obrazovke snímania stlačte**

Zobrazí sa nasledujúci sprievodca.

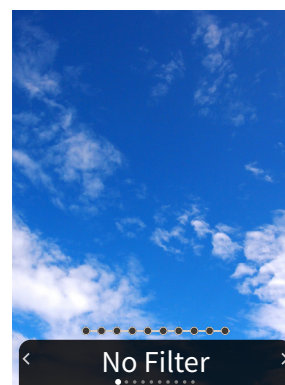

- 2 Stlačením** alebo zvolte typ filtra

3 Stlačte alebo [MENU/OK]

Použije sa daný filter a zobrazenie sa vráti na predchádzajúcu obrazovku.

- Stlačením  (Spät) sa vrátite na predchádzajúcu obrazovku bez použitia filtra.
- Ak chcete zrušiť filter, ktorý ste použili, zvolte „No Filter“ v rámci typu filtra.

Záznam zvuku na snímkach

Tento fotoaparát umožňuje záznam zvuku zaznamenaného na snímkach.

Záznam zvuku pri snímaní

Môžete prepínať medzi dvomi záznamovými režimami, [After shooting] a [Before & after], aby ste vyhovelí vašim požiadavkám alebo účelu použitia. Záznamový režim je možné prepnúť v ponuke snímania v časti Rec Settings. (str. 18)

■ Záznam zvuku bezprostredne po snímaní, keď je nastavená možnosť [After shooting]

1 Na obrazovke snímania stlačte (Zvuk)

Zobrazí sa vysvetlenie týkajúce sa záznamového režimu.

2 Stlačte [MENU/OK] alebo (Zvuk)

Spustí sa príslušný záznamový režim a v pravej hornej časti obrazovky sa zobrazí ikona zaznamenávania.

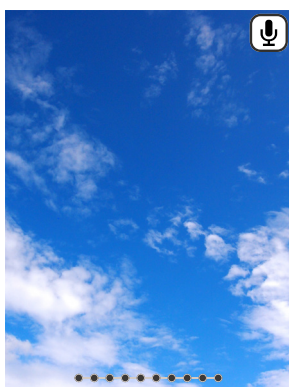

3 Stlačením tlačidla spúšte do polovice zaostríte na objekt.

4 Stlačte tlačidlo spúšte úplne nadol



Zaznamenávanie sa spustí po snímaní.

- Maximálny záznamový čas je približne 10 sekúnd. Po uplynutí približne 10 sekúnd sa záznam ukončí a obrazovka sa automaticky zmení.
- Ak počas zaznamenávania znovu stlačíte  (Zvuk), zaznamenávanie sa v tomto časovom bode ukončí.

5 Stlačením tlačidla [MENU/OK] vykonáte tlač so zvukom

Poznámka

Ak chcete PRINT WITH SOUND, je potrebné vykonať prepojenie funkcie zvuku aplikácie smartfónu.

- Pomocou  zmeňte polohu tlaču kódu QR podľa potreby.
- Ak chcete zrušiť tlač so zvukom, stlačte  (Spät).

■ Záznam zvuku bezprostredne pred snímaním a po snímaní, keď je nastavená možnosť [Before & after]

1 Na obrazovke snímania stlačte (Zvuk)

Spustí sa príslušný záznamový režim a v dolnej časti obrazovky sa zobrazí animácia zaznamenávania.

- Pri prvom stlačení  (Zvuk) po zapnutí napájania sa nakrátko zobrazí vysvetlenie týkajúce sa záznamového režimu a potom sa spustí príslušný záznamový režim.

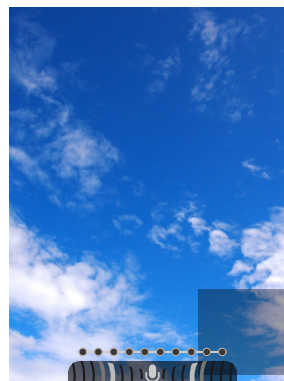

2 Stlačením tlačidla spúšte do polovice zaostríte na objekt

3 Stlačte tlačidlo spúšte úplne nadol

Fotografia sa zhotoví a zvuk sa zaznamená v trvaní 5 sekúnd pred úplným stlačením a 5 sekúnd po úplnom stlačení tlačidla spúšte.

- Ak chcete ukončiť záznamový režim, znova stlačte  (Zvuk).

Záznam zvuku pri prehliadaní

1 Stlačte (Zvuk) na obrazovke prehliadania jednotlivých snímok

Zobrazí sa vysvetlenie týkajúce sa záznamového režimu.

2 Stlačte [MENU/OK] alebo (Zvuk)





Spustí sa zaznamenávanie a v strede obrazovky sa zobrazí ikona zaznamenávania.

- Maximálny záznamový čas je približne 10 sekúnd. Po uplynutí približne 10 sekúnd sa záznam automaticky ukončí.
- Ak počas zaznamenávania znovu stlačíte , zaznamenávanie sa v tomto časovom bode ukončí.

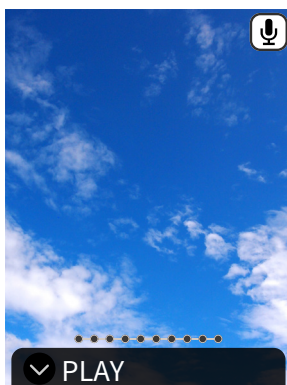
3 Stlačte , aby ste skontrolovali záznam.

Záznam sa prehrá.



- Stlačte , aby ste pozastavili prehrávanie zvuku, a , aby ste zastavili prehrávanie zvuku.
- Stlačením [MENU/OK] počas prehrávania zobrazíte obrazovku nastavenia hlasitosti prehrávania. Hlasitosť môžete nastaviť aj stlačením  alebo .
- Ak počas zobrazenia snímky so zvukom stlačíte , zobrazí sa hlásenie „Are you sure you want to overwrite this recording?“. Ak ho chcete prepísať, zvolte možnosť [CONFIRM]. V opačnom prípade zvolte možnosť [BACK].

Rôzne typy snímania

Snímanie pomocou samospúšte

Použite samospúšť na skupinové fotografie alebo na zabránenie chveniu fotoaparátu.

1 Na obrazovke snímania stlačte

Zobrazí sa nasledujúci sprievodca.



2 Stlačením alebo zvolte [2 SEC] alebo [10 SEC]

3 Stlačte [MENU/OK] alebo

V pravej hornej časti obrazovky sa zobrazí ikona, ktorá uvádza nastavenú dĺžku samospúšte.

- Stlačením  (Späť) sa vrátite na predchádzajúcu obrazovku bez použitia nastavenia.

4 Úplne stlačte tlačidlo spúšte

Ak ste zvolili [2 SEC]:

Po stlačení tlačidla spúšte začne blikať kontrolka samospúšte.

Ak ste zvolili [10 SEC]:

Pred fotografovaním sa po stlačení tlačidla spúšte rozsvieti a 3 sekundy pred snímaním začne blikať kontrolka samospúšte.

Stlačením  (Späť) zrušíte samospúšť.



Snímanie pomocou blesku

Na snímanie v noci alebo v tmavom prostredí použite blesk. Môžete zmeniť nastavenie blesku, aby sa zabránilo odpáleniu blesku.

1 Na obrazovke snímania stlačte

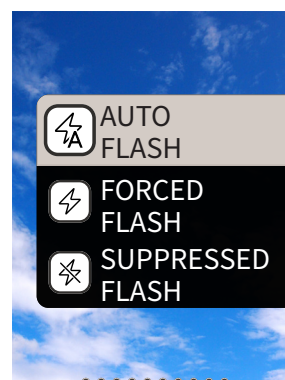
Zobrazí sa nasledujúci sprievodca.



- 2 Stlačením  alebo  zvolte nastavenie blesku**
• Podrobnosti o nastaveniach blesku nájdete v časti „Typy blesku“.

3 Stlačte [MENU/OK] alebo 

4 Úplne stlačte tlačidlo spúšte

- Ak stlačíte tlačidlo spúšte počas nabijania blesku, začne blikať kontrolka samospúšte a uzávierka sa neuvoľní.

■ Typy blesku

 AUTO FLASH

Blesk sa odpáli automaticky, ak je prostredie tmavé. Toto nastavenie je vhodné pre väčšinu situácií.

 FORCED FLASH

Blesk sa odpáli bez ohľadu na jas okolia. Túto možnosť použite, keď je snímajúci objekt tmavý kvôli protisvetlu.

 SUPPRESSED FLASH

Blesk sa neodpáli ani vtedy, keď je okolie tmavé. Toto nastavenie je vhodné na miestach, kde je fotografovanie s bleskom zakázané.

Odporúča sa stabilizovať fotoaparát na stole atď., keď sa potlačný blesk používa v tmavom okolí.

Fotografovanie vlastnej osoby (selfie)

Môžete zhotoviť fotografiu vlastnej osoby pomocou zrkadla na autoportrét.

1 Pevne držte fotoaparát s objektívom 30 cm až 50 cm od svojej tváre

- Pevne držte fotoaparát, keďže k rozmazaniu záberov v dôsledku chvenia fotoaparátu dochádza predovšetkým v tmavých prostrediach.

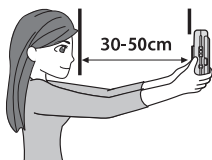

2 Skontrolujte svoju kompozíciu záberu v zrkadle na autoportrét a snímajte

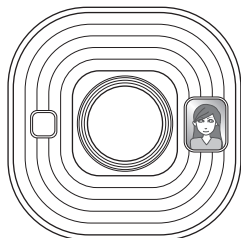

- Pri snímaní nehládte na blesk. Pozeranie na blesk môže dočasne postihnúť videnie.

Snímanie pomocou uzamknutia automatického zaostrovania/automatickej expozície

Pri snímaní sa podržaním stlačeného tlačidla spúšte do polovice uzamkne zaostrenie, čo sa nazýva „uzamknutie automatického zaostrovania“. Uzamkne sa aj jas alebo expozícia, čo sa nazýva „uzamknutie automatickej expozície“. Je to užitočné, ak chcete počas snímania umiestniť snímajúci objekt mimo stredu obrazovky.

1 Stlačením tlačidla spúšte do polovice zaostríte na objekt

Keď stlačíte tlačidlo spúšte do polovice, automatické zaostrovanie a automatická expozícia sa uzamknú.

2 Počas stlačenia tlačidla spúšte do polovice sa rozhodnite ohľadom svojej kompozície záberu

3 Úplným stlačením tlačidla spúšte nasnímajte záber

Uzamknutie automatického zaostrovania/automatickej expozície sa odporúča použiť pri snímaní nasledujúcich objektov, keďže môže byť ťažké na ne zaostriť.

- Lesklé objekty ako zrkadlo alebo karoséria auta
- Objekty, ktoré sa pohybujú vysokou rýchlosťou
- Objekty za sklom
- Tmavé objekty, ktoré pohlcujú svetlo bez jeho odrazu, ako sú vlasy alebo srst
- Objekty iného ako tuhého skupenstva ako napríklad dym alebo plamene
- Objekt s malým kontrastom s pozadím (ako napríklad osoba s oblečením rovnakej farby ako pozadie)
- Keď je veľký rozdiel kontrastu v rámcu automatického zaostrovania a objekt sa nachádza blízko neho (ako napríklad objekt pred pozadím so silným kontrastom)

Vyvolávanie fotografií z PRINT HISTORY

Môžete vyhľadať snímky, ktoré sa už predtým vyvolávali, a zachovať príslušné nastavenia (ako sú efekty snímok) na vyvolanie fotografií.

Snímky, ktoré sa už predtým zhotovili, môžete vyvolať na základe nasledujúceho postupu.

- 1 Na obrazovke prezerania stlačte [MENU/OK]**
Zobrazí sa PLAYBACK MENU.
- 2 Stlačte ◀ alebo ▶ a zvolte [PRINT HISTORY]**
- 3 Stlačte [MENU/OK]**
- 4 Stlačením ◀ alebo ▶ zvolte snímku, ktorú chcete vyvolať**
- 5 Stlačte □ (Tlač)**
- 6 Stlačením ◀ alebo ▶ zvolte [PRINT] alebo [PRINT WITH SOUND]**

Poznámka

Ak chcete PRINT WITH SOUND, je potrebné vykonať prepojenie funkcie zvuku aplikácie smartfónu.

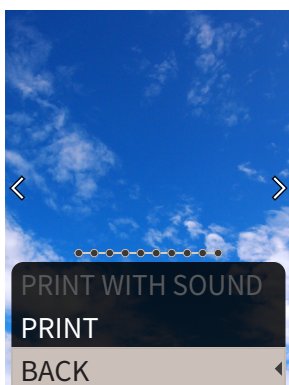

- 7 Stlačte [MENU/OK]**
Spustí sa vyvolávanie fotografie.
 - Ak chcete PRINT WITH SOUND, použite ◀▶◀▶ na zmenu polohy vytlačenia kódu QR podľa potreby.
 - Ak chcete zrušiť vyvolávanie fotografie, zvolte [BACK] alebo stlačte ↶ (Spät).
- 8 Keď sa prestane ozývať zvuk vysúvania fotografického materiálu, uchopte hornú časť fotografie a vyberte ju**

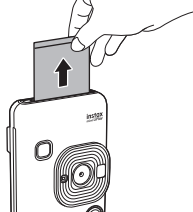

Poznámka

Dávajte pozor, aby ste nezakrývali slot na vysúvanie fotografií prstami alebo popruhom.

Použitie pamätevej karty

Fotoaparát dokáže uložiť približne 45 snímok do INTERNAL MEMORY, ale uložiť môžete ešte viac snímok pomocou pamätevej karty.

Poznámky týkajúce sa pamätevej karty

- S týmto fotoaparátom sú kompatibilné pamäťové karty micro SD a micro SDHC. Použitie inej pamätevej karty ako uvedeného typu môže spôsobiť poškodenie fotoaparátu.
- Keďže sú pamäťové karty malé, deti ich môžu náhodne prehltnúť. Uchovávajte ich mimo dosahu detí. Ak dieťa prehltne pamäťovú kartu, okamžite vyhľadajte svojho lekára.
- **Počas formátovania pamätevej karty alebo zaznamenávania či odstraňovania dát nevypínajte fotoaparát ani nevyberajte pamäťovú kartu. V opačnom prípade by mohlo dôjsť k poškodeniu pamätevej karty.**
- Nepoužívajte ani neskladujte pamäťovú kartu v prostredí so silnou statickou elektrinou alebo elektrickým šumom.
- Ak do fotoaparátu vložíte pamäťovú kartu nabitú statickou elektrinou, môže dôjsť k poruche fotoaparátu. Ak k tomu dôjde, vypnite napájanie a potom ho znova zapnite.
- Nevkladajte pamäťovú kartu do vrečka nohavíc. Keď si sadnete, na pamäťovú kartu môže pôsobiť namáhanie, ktoré spôsobí jej zlomenie.
- Keď vyberiete pamäťovú kartu po dlhšom používaní, môže byť teplá, ale je to normálne.
- Na pamäťové karty nelepte štítky atď. Štítky sa môžu počas vkladania pamätevej karty do fotoaparátu a jej vyberania z fotoaparátu odlepiť, čo môže spôsobiť poruchu fotoaparátu.

Poznámky týkajúce sa používania pamätevej karty v počítači

- Pred použitím nezabudnite pomocou tohto fotoaparátu naformátovať nepoužívané pamäťové karty alebo pamäťové karty použité v počítači a iných zariadeniach.
- Keď formátujete pamäťovú kartu pomocou tohto fotoaparátu, snímate a zaznamenávate snímky, automaticky sa vytvorí priečinok. Nepoužívajte počítač na zmenu alebo odstránenie názvov priečinkov alebo názvov súborov na pamätevej karte. Pamäťová karta sa môže stať nepoužiteľnou v tomto fotoaparáte.
- Na odstránenie snímok z pamätevej karty nepoužívajte počítač. Na odstránenie snímok z pamätevej karty vždy používajte tento fotoaparát.
- Pri úprave obrazového súboru skopírujte alebo premiestnite obrazový súbor na pevný disk atď.

Vloženie pamätevej karty

- 1 Otvorte kryt slotu na kartu**

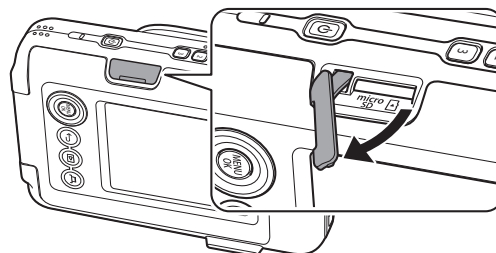

- 2** Pamäťovú kartu zasuňte až na doraz tak, aby sa ozvalo kliknutie. Uistite sa, že sa používa správna orientácia podľa nižšie uvedeného zobrazenia

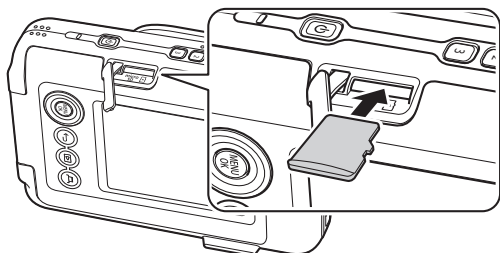

- 3** Zatvorte kryt slotu na kartu

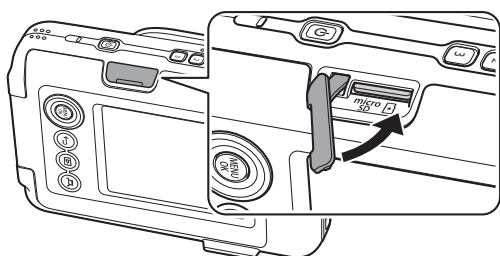

- Pri vyberaní pamäťovej karty potlačte prstom pamäťovú kartu a pomaly uvoľnite prst z karty. Zámok sa uvoľní a pamäťová karta sa dá vybrať.

Poznámka

Pri vyberaní pamäťovej karty buďte opatrní, pretože sa môže prudko vysunúť, ak náhle uvoľníte prst. Uvoľnite kartu jemne.

Používanie SHOOTING MENU

V SHOOTING MENU môžete zmeniť rôzne nastavenia týkajúce sa snímania.

- 1** Na obrazovke snímania stlačte [MENU/OK]
Zobrazí sa SHOOTING MENU.

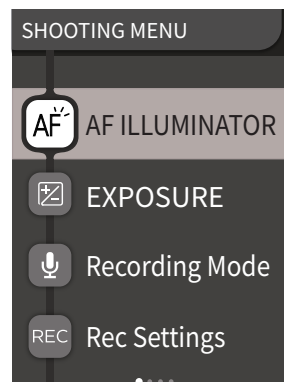

- 2** Stlačením alebo zvolte položku, ktorá sa má nastaviť
- Popis každej položky nájdete v časti „Položky SHOOTING MENU“.

- 3** Zmeňte nastavenia

- 4** Stlačte [MENU/OK]

Nastavenia sa použijú a zobrazenie sa vráti na obrazovku snímania.

■ Položky SHOOTING MENU

[AF ILLUMINATOR]

Ak zvolíte možnosť zapnutia ON, AF ILLUMINATOR bude v čase od stlačenia tlačidla spúšte do polovice svietiť až dovedy, kým sa objekt nezaostří, čím uľahčí zaostrenie na tmavé objekty.

- V závislosti od scény môže byť ťažké zaostriť aj pri použití blesku.
- Pri snímaní blízko snímaného objektu nemusí byť účinok AF ILLUMINATOR dostatočný.
- Nepoužívajte AF ILLUMINATOR v tesnej blízkosti ľudských očí.

[EXPOSURE]

Nastavte jas snímky. Expozícia sa používa, keď je objekt príliš svetlý alebo príliš tmavý, alebo keď je kontrast medzi objektom a pozadím (rozdiel jasů) veľký.

- Nastavená hodnota expozície sa zachová aj po premiestnení obrazových dát do počítača atď.

[Recording Mode]

Spustí záznamový režim nastavený v [Rec Settings].

[Rec Settings]

Prepne sa na [After shooting] alebo [Before & after]. (str. 14)

Popis nasledujúcich položiek nájdete v časti „Používanie ponuky nastavenia“ (str. 19)

[PRINT SETTINGS]/[Bluetooth SETTINGS]/[CROSS KEY GUIDE]/[DATE/TIME]/[言語/LANG.]/[SOUND SET-UP]/[PLAYBACK VOLUME]/[AUTO POWER OFF]/[RESET]/[FRAME DATA RESET]/[FORMAT]/[FIRMWARE UPGRADE]

Používanie PLAYBACK MENU

V PLAYBACK MENU môžete zmeniť rôzne nastavenia týkajúce sa prezerania.

1 Na obrazovke prezerania stlačte [MENU/OK]

Zobrazí sa PLAYBACK MENU.

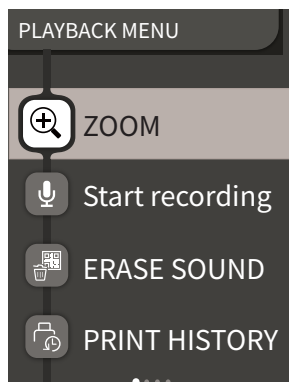

2 Stlačením alebo zvolte položku

• Popis každej položky nájdete v časti „PLAYBACK MENU prezerania“.

3 Zmeňte nastavenia

4 Stlačte [MENU/OK]

Nastavenia sa použijú a zobrazenie sa vráti na predchádzajúcu obrazovku.

■ PLAYBACK MENU prezerania

[ZOOM]

Pozrite si „Približovanie snímok“. (str. 11)

[Start recording]

Zaznamená sa zvuk na snímkach. V prípade snímok s už zaznamenaným zvukom sa zvuk prepíše. (str. 15)

[ERASE SOUND]

Zvuk sa odstráni len zo snímok so zvukom.

[PRINT HISTORY]

- Zobrazí sa posledných maximálne 50 snímok, ktoré sa vyvolali.
- Zvoľte snímku a stlačením (Tlač) spustíte vyvolávanie fotografie.
- PRINT HISTORY môžete vymazať po jednej snímke stlačením [MENU/OK].

[ERASE]

Snímky môžete vymazať po jednej snímke, alebo ich môžete vymazať všetky naraz.

[IMAGE ROTATE]

Zobrazí sa snímka otočená o 90 stupňov.

[COPY]

Skopírujte snímky z INTERNAL MEMORY na pamäťovú kartu alebo z pamäťovej karty do INTERNAL MEMORY.

Postupujte podľa nižšie uvedeného postupu.

1. Zvoľte položku [COPY] v PLAYBACK MENU
2. Zvoľte cieľové miesto kopírovania a stlačte [MENU/OK]
3. Zvoľte [FRAME] alebo [ALL FRAMES] a stlačte [MENU/OK]
Ak ste zvolili [ALL FRAMES], spustí sa kopírovanie. Ak ste zvolili [FRAME], prejdite na krok 4.

4. Stlačením tlačidla alebo zvolte snímku, ktorá sa má skopírovať
5. Stlačením alebo zvolte [COPY]
6. Stlačte [MENU/OK]

Popis nasledujúcich položiek nájdete v časti „Používanie ponuky nastavenia“. (str. 19)

[PRINT SETTINGS]/[Bluetooth SETTINGS]/[CROSS KEY GUIDE]/[DATE/TIME]/[言語/LANG.]/[SOUND SET-UP]/[PLAYBACK VOLUME]/[AUTO POWER OFF]/[RESET]/[FRAME DATA RESET]/[FORMAT]/[FIRMWARE UPGRADE]

Používanie ponuky nastavenia

Ak chcete zmeniť nastavenia pomocou ponuky nastavenia, postupujte podľa nižšie uvedeného postupu.

1 Na obrazovke snímania alebo na obrazovke prezerania stlačte [MENU/OK]

2 Stlačením alebo zvolte položku, ktorá sa má nastaviť

• Popis každej položky nájdete v časti „Položky ponuky nastavenia“.

3 Zmeňte nastavenia

4 Stlačte [MENU/OK]

Nastavenia sa použijú a zobrazenie sa vráti na predchádzajúcu obrazovku.

■ Položky ponuky nastavenia

[PRINT SETTINGS]

Zmeňte polohu a farbu tlače kódu QR, ktorý sa vytlačí na PRINT WITH SOUND.

Poznámka

Ak chcete PRINT WITH SOUND, je potrebné vykonať prepojenie funkcie zvuku aplikácie smartfónu.

[Default QR Code Position]:

Zmeňte predvolenú polohu kódu QR.

[QR Code Color]:

Zmeňte farbu tlače cez kód QR.

[Bluetooth SETTINGS]

Pred registráciou spárovania nainštalujte aplikáciu smartfónu do smartfónu.

[PAIRING REGISTRATION]:

Pri prvom pripájaní k smartfónu prostredníctvom Bluetooth sa musia zariadenia spárovať. Pozrite si nasledujúci postup párovania.

1. Zvoľte [Bluetooth SETTINGS] v PLAYBACK MENU
2. Zvoľte [PAIRING REGISTRATION] a stlačte [MENU/OK]
3. Stlačte [SETTINGS] v aplikácii smartfónu
4. Stlačte [Bluetooth settings] v aplikácii smartfónu
5. Stlačte [Connect]
6. Povoľte párovanie

[DELETE PAIRING REG.]:

Môžete odstrániť informácie o smartfóne zaregistrovanom na spárovanie.

[INFORMATION]:

Zobrazia sa adresa Bluetooth, názov a zaregistrovaný koncový názov hlavného zariadenia.

[CROSS KEY GUIDE]

Nastaví sa možnosť zobrazenia alebo skrytia CROSS KEY GUIDE.

[DATE/TIME]

Nastavte dátum a čas.

[DATE STAMP]

Do snímok sa zapíše dátum. Ak chcete odstrániť dátum zapísaný do snímok, zvolte možnosť [OFF].

[言語/LANG.]

Nastavte jazyk, ktorý sa má zobrazovať na LCD monitore.

[SOUND SET-UP]

Nastavte OPERATION SOUND, SHUTTER VOLUME a START UP SOUND.

Zvoľte možnosť [OFF], ak chcete vypnúť zvuk.

[PLAYBACK VOLUME]

Nastavte hlasitosť prehrávania zaznamenaných zvukov.

[AUTO POWER OFF]

Nastaví sa doba do automatického vypnutia napájania, keď sa fotoaparát nepoužíva.

[RESET]

Nastavenia sa resetujú na predvolené nastavenia.

Dátum a čas nastavené v položke DATE/TIME sa neresetujú.

[FRAME DATA RESET]

Resetujú sa predvolené nastavenia rámcikov použité pre tlačidlá rýchlej voľby.

[FORMAT]

Naformátujte INTERNAL MEMORY fotoaparátu alebo pamäťovú kartu vloženú do slotu na kartu. Všetky uložené snímky sa odstraňujú.

[FIRMWARE UPGRADE]

Firmvér sa prevedie na vyššiu verziu.

Pamäťovú kartu s firmvérom vložte do slotu na kartu a postupujte podľa pokynov na obrazovke.

Najnovší firmvér si stiahnite z webovej stránky FUJIFILM.

Funkcie dostupné po prepojení s aplikáciou smartfónu

Nasledujúce funkcie je možné použiť po prepojení s aplikáciou smartfónu „INSTAX mini LiPlay“.

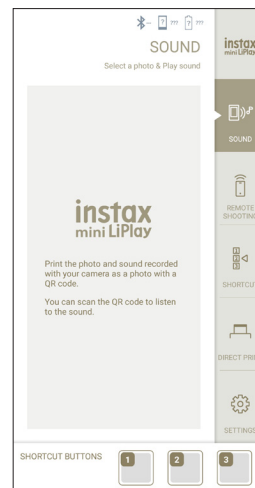

Funkcia zvuku

Zvuk zaznamenaný fotoaparátom je možné previesť do kódu QR a vytlačiť ho spolu so snímkom (PRINT WITH SOUND).

- Zvuk sa dá prehrať, keď sa kód QR PRINT WITH SOUND snímkom načíta pomocou smartfónu atď.
- Môžete prehrať alebo odstrániť zvuk na snímkach so zvukom, ktoré ste predtým vyvolali, a to pomocou aplikácie smartfónu.

Poznámka

Ak odstránite snímku so zvukom pomocou aplikácie smartfónu, zvuk sa už nebude dať viac prehrať ani po načítaní kódu QR.

Funkcia diaľkového snímania

Možnosti blesku a samospúšte sa dajú nastaviť pomocou aplikácie smartfónu a snímame sa dá ovládať diaľkovo.

Funkcia rýchlej voľby

Tieto tri tlačidlá rýchlej voľby na strane fotoaparátu sa dajú nastaviť v aplikácii smartfónu.

Funkcia priameho vyvolávania fotografií

Snímku je možné odoslať zo smartfónu do fotoaparátu a vyvolať ju pomocou funkcie vyvolávania INSTAX. Pred odoslaním môžete snímku pomocou aplikácie smartfónu posunúť, otočiť a priblížiť.

Technické údaje

■ Funkcia fotoaparátu

Obrazový snímač	Primárny farebný filter typu 1/5 CMOS
Počet zaznamenaných pixelov	2560 × 1920 pixelov
Pamäťové médium	Vnútoraná pamäť, pamäťová karta micro SD/micro SDHC
Kapacita pamäte	Približne 45 snímok vo vnútornej pamäti, približne 850 snímok na 1 GB na pamäťovej karte micro SD/micro SDHC
Spôsob záznamu	Kompatibilný s DCF Exif Ver 2.3
Vzdialenosť zaostrenia	f = 28 mm (ekvivalent 35 mm filmu)
Clona	F2,0
Automatické zaostrovanie	Jednotlivé automatické zaostrovanie (s reflektorom automatického zaostrovania)
Vzdialenosť snímania	10 cm až ∞
Čas uzávierky	1/4 sekundy až 1/8000 sekundy (automatické prepínanie)
Citlivosť snímania	ISO100 až 1600 (automatické prepínanie)
Ovládanie expozície	Programová automatická expozícia
Expozícia	-2,0 EV až +2,0 EV (krok 1/3 EV)
Spôsob merania	Delené meranie TTL 256, viaczónové meranie
Vyváženie bielej farby	Automatický režim
Blesk	Automatický blesk/vynútený blesk/potlačený blesk Rozsah snímania s bleskom: približne 50 cm až 1,5 m
Samospúšť	Približne 2 sekundy/približne 10 sekúnd
Efekty snímok	6 filtrov, 10 rámečkov (3 k dispozícii pomocou tlačidiel rýchlej voľby)
Záznam zvuku	Možnosť záznamu zvuku pri snímaní alebo prezeraní jednotlivých snímok. Možnosť prepísania.

■ Funkcia vyvolávania fotografií

Používaný fotografický materiál	Fotografický materiál na okamžité vyvolávanie fotografií „INSTAX mini“ značky FUJIFILM (predáva sa samostatne)
Počet fotografických materiálov	10 fotografických materiálov/balenie

Veľkosť fotografického materiálu	86 mm × 54 mm
Veľkosť obrazovky	62 mm × 46 mm
Počet pixelov vyvolanej fotografie	800 × 600 bodov
Rozlíšenie vyvolanej fotografie	12,5 boda/mm (318 dpi, 80 μm hustota bodov)
Gradácia farieb vyvolanej fotografie	Gradácia 256 farieb RGB
Formát snímok s možnosťou vyvolania	Snímky vo formáte JPEG zhotovené týmto zariadením
Doba vyvolania fotografie	Približne 12 sekúnd
Funkcia vyvolávania fotografií	Vyvolať je možné snímky vo vnútornej pamäti a na pamäťovej karte
Opätovné vyvolávanie fotografií	Opätovne vyvolať je možné snímky uložené v histórii vyvolávania fotografií (maximálne 50)

■ Ďalšie funkcie

Funkcie prepojené s aplikáciou smartfónu	Funkcia prehrávania zvuku z vyvolaných snímok, funkcia vyvolávania snímok zo smartfónu, funkcia diaľkovo ovládaného snímania, funkcia voľby snímok
LCD monitor	2,7-palcový farebný LCD monitor TFT Počet pixelov: približne 230 000 bodov
Externé rozhranie	Micro USB Micro-B (len pre nabíjanie)
Napájanie	Lítium-iónová batéria (vnútorný typ: neodstrániteľný)
Funkcia nabíjania	Vstavaná batéria
Možný počet vyvolaných snímok	Približne 100 (od úplného nabitia) *Počet vyvolaných fotografií závisí od podmienok používania.
Doba nabíjania	Približne 2 - 3 hodiny *Doba nabíjania závisí od teploty.
Rozmery hlavného zariadenia	82,5 mm × 122,9 mm × 36,7 mm (bez vyčnievajúcich častí)
Hmotnosť hlavného zariadenia	Približne 255 g
Prevádzkové prostredie	Teplota: +5 °C až +40 °C Vlhkosť: 20 % až 80 % (bez kondenzácie)

*Vyššie uvedené technické údaje podliehajú zmenám kvôli zlepšeniu činnosti.

Riešenie problémov

Pred tým, než budete problém považovať za poruchu, skontrolujte nasledujúce položky. Ak problém pretrváva aj po vykonaní opatrenia, požiadajte naše servisné stredisko o opravu, alebo si pozrite nižšie uvedenú webovú stránku.

Webová stránka FUJIFILM: <http://www.fujifilm.com/>

Ak sa vyskytne nasledujúci problém...

Problém	Možné príčiny a riešenia
Fotoaparát sa nedá zapnúť.	Batéria môže byť vybitá. Nabite fotoaparát.
Batéria sa rýchlo vybíja.	Ak fotoaparát používate vo veľmi chladnom prostredí, batéria sa rýchlo vybije. Pred snímaním uchovávajte fotoaparát v teple.
Fotoaparát sa počas používania vypne.	Úroveň nabitia batérie môže byť nízka. Nabite fotoaparát.
Nabíjanie sa nespustí.	<ul style="list-style-type: none"> • Skontrolujte, či je zástrčka napájacieho adaptéra USB správne pripojená k elektrickej zásuvke. • Pri nabíjaní fotoaparát vypnite. Ak je fotoaparát zapnutý, nebude sa nabíjať.
Nabitie trvá príliš dlho.	Pri nízkych teplotách môže nabíjanie chvíľu trvať.
Počas nabíjania bliká kontrolka samospúšte.	Batériu nabíjajte v teplotnom rozsahu od + 5 °C do + 40 °C. Ak nemôžete nabiť batériu v tomto rozsahu, kontaktujte naše centrum podpory.
Nemôžem snímať, keď stlačím tlačidlo spúšte.	<ul style="list-style-type: none"> • Uistite sa, že je zapnuté napájanie. • Ak je úroveň nabitia batérie nízka, nabite fotoaparát. • Ak je vnútorná pamäť alebo pamäťová karta plná, vložte novú pamäťovú kartu alebo odstráňte nepotrebné snímky. • Použite pamäťovú kartu naformátovanú pomocou tohto zariadenia. • Ak je kontaktná plocha pamäťovej karty (zlatá časť) znečistená, utrite ju mäkkou suchou handričkou. • Pamäťová karta môže byť poškodená. Vložte novú pamäťovú kartu.
Fotoaparát nedokáže zaostriť.	Použite uzamknutie automatického zaostrovania/automatickej expozície na snímanie objektov, na ktoré je ťažké zaostriť.
Blesk sa neodpáli.	Skontrolujte, či nie je zvolené nastavenie potlačeného blesku. Zvoľte iné nastavenie ako nastavenie potlačeného blesku.
Aj keď sa blesk odpálil, snímka je tmavá.	<ul style="list-style-type: none"> • Skontrolujte, či nie ste príliš ďaleko od snímaného objektu. Snímajte v rámci rozsahu blesku. Približne 50 cm až 1,5 m. • Držte fotoaparát správne tak, aby ste nezakrývali blesk prstami.

Problém	Možné príčiny a riešenia
Snímka je rozmazaná.	<ul style="list-style-type: none"> • Ak je objektív znečistený napríklad odtlačkami prstov, vyčistite objektív. • Pred zhotovením fotografie sa uistite, že je rámček automatického zaostrovania zelený.
Fotoaparát nefunguje správne.	<ul style="list-style-type: none"> • Môže sa vyskytovať dočasná porucha. Stlačte tlačidlo resetovania. Ak stále nefunguje správne, požiadajte naše servisné stredisko o opravu. • Batéria môže byť vybitá. Nabite fotoaparát.
Kazeta s fotografickým materiálom sa nedá vložiť, alebo sa nevkladá hladko.	<ul style="list-style-type: none"> • Použite fotografický materiál na okamžité vyvolávanie fotografií „INSTAX mini“ značky FUJIFILM (iné fotografické materiály sa nedajú použiť). • Žltú značku na kazete s fotografickým materiálom zarovnajte so žltou zarovnávacou značkou na tele fotoaparátu, aby ste vložili fotografický materiál.
Fotografický materiál sa nedá vybrať.	<ul style="list-style-type: none"> • Fotografický materiál môže byť nesprávne nastavený kvôli otrasom, ako sú vibrácie alebo pád. Vložte novú kazetu s fotografickým materiálom. • Ak došlo k zaseknutiu fotografického materiálu, vypnite a znova zapnite fotoaparát. Ak problém pretrváva, odstráňte zaseknutý fotografický materiál a vložte novú kazetu s fotografickým materiálom.
Niektoré alebo všetky dokončené vyvolané fotografie sú biele.	Neotvárajte dvierka na fotografický materiál, kým sa nepoužijú všetky snímky fotografického materiálu. Neexponovaný fotografický materiál sa predčasne exponuje, ak sa otvoria dvierka. Predčasne exponovaný fotografický materiál bude biely bez snímok.
Vyvolaná fotografia je nerovnomerná.	<ul style="list-style-type: none"> • Netraсте, neohýbajte, neskladajte ani nechytajte vyvolanú fotografiu bezprostredne po jej vyvolaní. • Nezakrývajte slot na vysúvanie fotografií.

DÔLEŽITÉ BEZPEČNOSTNÉ UPOZORNENIE

Tento výrobok bol navrhnutý s ohľadom na bezpečnosť a poskytovanie bezpečnej služby pri správnom zaobchádzaní a v súlade s používateľskou príručkou a pokynmi. Je dôležité, aby sa s výrobkom aj s fotografickým materiálom „instax mini“ zaobchádzalo správne a aby sa používali len na vytlačenie snímok podľa pokynov v tejto používateľskej príručke a v návode na používanie fotografického materiálu „instax mini“. Aby sa zaistili vaše pohodlie a bezpečnosť, postupujte podľa toho, čo je napísané v tejto používateľskej príručke. Je tiež dobré, aby ste túto používateľskú príručku uchovávali na bezpečnom a ľahko prístupnom mieste, kde ju môžete v prípade potreby použiť.

⚠ VÝSTRAHA

Tento symbol znamená nebezpečenstvo, ktoré by mohlo viesť k zraneniu alebo usmrteniu. Postupujte podľa týchto pokynov.

⚠ VÝSTRAHA

- ⚠ Ak sa vyskytne niektorý z nasledujúcich prípadov, okamžite odpojte kábel USB, vypnite a nepoužívajte fotoaparát.
 - Fotoaparát sa zohreje na vysokú teplotu, vychádza z neho dym, má zápach spálenia, alebo sa inak javí nezvyčajne.
 - Fotoaparát spadne do vody, alebo sa do fotoaparátu dostanú cudzie predmety, ako sú voda alebo kov.
- ⚠ Keďže je batéria vstavaná vo vnútri fotoaparátu, nevystavujte ho teplu, nehádzte ho do otvoreného ohňa, taktiež dbajte na to, aby nespadol ani naňho nepôsobili nárazy. V opačnom prípade by to mohlo spôsobiť explóziu fotoaparátu.

⚠ VÝSTRAHA

- ⚠ Tento výrobok sa nikdy nepokúšajte rozoberať. Mohlo by dôjsť k vášmu zraneniu.
- ⚠ Ak nie je s fotoaparátom nič v poriadku, nikdy sa ho nepokúšajte opraviť sami. Mohlo by dôjsť k vášmu zraneniu.
- ⚠ Ak dôjde k takému pádu alebo poškodeniu tohto výrobku, že sa odhalí jeho vnútro, nedotýkajte sa ho. Kontaktujte svojho predajcu spoločnosti FUJIFILM.
- ⚠ Nedotýkajte sa žiadnych častí ani vyčnievajúcich častí vo vnútri zadného krytu. Mohlo by dôjsť k vášmu zraneniu.
- ⚠ Dbajte na to, aby nikdy nedošlo k navlhnutiu tohto výrobku ani s ním nikdy nemanipulujte mokrymi rukami. Takéto konanie môže viesť k zasiahnutiu elektrickým prúdom.
- ⚠ Ak je batéria úplne nabitá, ihneď odpojte USB kábel.
- ⚠ Uchovávajte mimo dosahu malých detí. Tento výrobok môže v rukách dieťaťa spôsobiť zranenie.
- ⚠ Fotoaparát alebo napájací kábel neprikrývajte ani ich nebaľte do handry alebo prikrývky. Mohlo by to spôsobiť zahriatie a zdeformovanie krytu alebo požiar.



Značka „CE“ potvrdzuje, že tento výrobok spĺňa požiadavky EÚ (Európskej únie) týkajúce sa bezpečnosti, verejného zdravia, životného prostredia a ochrany spotrebiteľa (CE je skratka Conformité Européenne).

FUJIFILM týmto vyhlasuje, že rádiové zariadenie typu „instax mini HM1“ je v zhode so smernicou 2014/53/EÚ.

Ďalšie informácie získate na nižšie uvedenej webovej stránke.
http://www.fujifilm.com/products/instant_photo/cameras/instax_mini_liplay/

DÔLEŽITÉ BEZPEČNOSTNÉ UPOZORNENIA:

Tento výrobok bol navrhnutý s dôrazom na bezpečnosť, s cieľom poskytnúť bezpečnú obsluhu a manipuláciu za predpokladu dodržania pokynov v tejto užívateľskej príručke. Je dôležité, aby bolo ako s výrobkom, tak aj s „instax mini“ filmom nakladané správne a aby boli používané iba na fotografovanie tak ako je uvedené v užívateľskej príručke a na obale filmov „instax mini“. Pre jednoduchosť a bezpečnosť pri manipulácii s výrobkom, nasledujte prosím postupy popísané v tejto príručke. Odporúčame príručku uschovať na ľahko dostupnom mieste, aby ste ju mohli v prípade potreby rýchlo nájsť a použiť.

Rozumná starostlivosť o fotoaparát

■ Starostlivosť o fotoaparát

1. Neotvárajte dvierka na fotografický materiál, pokiaľ sa fotografický materiál nespotreboval; v opačnom prípade sa zvyšok fotografického materiálu osvetlí a jeho farba sa zmení na bielu. Takýto fotografický materiál sa už viac nedá použiť.
2. Fotoaparát je presný prístroj. Dbajte na to, aby nedošlo k jeho navlhnutiu ani pádu. Nevystavujte ho ani piesku.
3. Nepoužívajte popruh vyrobený pre mobilné telefóny alebo iné podobné elektronické výrobky. Tieto popruhy sú zvyčajne príliš slabé, aby bezpečne udržali fotoaparát. Z bezpečnostných dôvodov používajte len popruhy určené pre váš fotoaparát a používajte ich len podľa výslovného určenia a konkrétnych pokynov.
4. Na odstránenie znečistenia nepoužívajte rozpúšťadlá, ako sú riedidlo či alkohol.
5. V horúcom počasí nenechávajte fotoaparát na horúcich miestach, ako napríklad v aute alebo na pláži. Nenechávajte ho dlhodobo na vlhkých miestach.
6. Plynny odpudzovač molí, ako je naftalén, môže nepriaznivo pôsobiť na fotoaparát a výtlačky. Dbajte na uchovávanie fotoaparátu a výtlačkov na bezpečnom a suchom mieste.
7. Vezmite do úvahy, že rozsah teploty, v rámci ktorého je možné používať fotoaparát, je +5 °C až +40 °C.
8. Prísne dbajte na to, aby vytlačené materiály neporušovali autorské práva, práva na ochranu osobnosti, práva na ochranu osobných údajov a iné osobné práva a aby neporušovali verejnú slušnosť. Činnosti, ktoré porušujú práva ostatných, sú v rozpore s verejnou slušnosťou alebo predstavujú obťažovanie, môžu byť trestné podľa zákona alebo inak právne napadnuteľné.

■ Manipulácia s LCD monitorom

LCD monitor sa ľahko poškodí, nepoškrabte jeho povrch pevným materiálom. Aby nedošlo k poškodeniu LCD monitora, odporúčame vám, aby ste na monitor pripojili ochrannú fóliu (bežne dostupnú).

■ Nabíjanie batérie

V čase dodania nie je batéria nabitá. Pred použitím úplne nabite batériu.

Batériu nabíjajte pomocou dodaného USB kábla. Doba nabíjania sa zvyší pri okolitých teplotách pod +10 °C alebo nad +35 °C.

Batériu sa nepokúšajte nabíjať pri teplotách nad +40 °C; pri teplotách pod +5 °C sa batéria nebude nabíjať.

■ Výdrž batérie

Pri normálnych teplotách je možné batériu nabiť približne 300-krát. Viditeľné skrátenie času, počas ktorého batéria zostane nabitá znamená, že dosiahla koniec svojej prevádzkovej životnosti.

■ Upozornenia: Manipulácia s batériou

Batéria a telo fotoaparátu môžu byť po dlhodobom používaní na dotyk teplé. Je to normálny jav.

■ Certifikačné značky, ktoré fotoaparát získal, sú umiestnené vo vnútri komory na fotografický materiál.

■ Upozornenia počas tlače



Počas vyvolávania fotografie nehýbte fotoaparátom.



Dbajte na to, aby fotoaparát počas vyvolávania fotografie nespadol.



Počas vyvolávania fotografie nezakrývajte slot na vysúvanie fotografií.

■ Starostlivosť o fotografický materiál a výtlačky „instax mini“

Pozrite si návod na použitie fotografického materiálu na okamžité vyvolávanie fotografií „instax mini“ značky FUJIFILM. Dodržujte všetky pokyny na bezpečné a správne používanie.

1. Fotografický materiál uchovávajte na chladnom mieste. Fotografický materiál nenechávajte veľa hodín na mieste, kde je mimoriadne vysoká teplota (napr. v zatvorenom aute).
2. Fotografický materiál „instax mini“ neprepichujte, netrhajte ani nerezte. Ak dôjde k poškodeniu fotografického materiálu, nepoužívajte ho.
3. Po vložení kazety s fotografickým materiálom použite daný materiál čo najskôr.
4. Ak sa fotografický materiál uchovával na mieste s mimoriadne vysokou alebo nízkou teplotou, pred tým, ako začnete tlačiť snímky, nechajte ho dosiahnuť izbovú teplotu.
5. Fotografický materiál použite do vypršania dátumu spotreby alebo dátumu uvedeného pri „Spotrebujte do“.
6. Vyhnite sa kontrole batožiny na letisku a inému silnému röntgenovému žiareniu. Na nepoužitom fotografickom materiáli sa môže objaviť efekt závoja atď. Odporúčame, aby ste niesli fotoaparát a/alebo fotografický materiál do lietadla ako príručnú batožinu. (Viac informácií získate na každom letisku.)
7. Vyvolané výtlačky uchovávajte na chladnom a suchom mieste, pričom sa vyhýbajte silnému svetlu.
8. Neprepichujte ani nerezte tento fotografický materiál, pretože obsahuje malé množstvo lúhovej pasty (vysoko alkalické). Nikdy nenechávajte deti ani zvieratá vkladať fotografický materiál do úst. Dbajte tiež na to, aby pasta neprišla do kontaktu s pokožkou ani s oblečením.
9. V prípade, že pasta vo vnútri fotografického materiálu príde do styku s pokožkou alebo oblečením, okamžite umyte dostatočným množstvom vody. Ak sa pasta dostane do kontaktu s očami alebo ústami, ihneď umyte okolie dostatočným množstvom vody a obráťte sa na lekára. Uvedomte si, že alkaloid vo vnútri fotografického materiálu zostáva aktívny približne 10 minút po vytlačení snímky.

■ Upozornenia týkajúce sa manipulácie s fotografickým materiálom a výtlačkami

Podrobnosti nájdete v pokynoch a výstrahách týkajúcich sa fotografického materiálu na okamžité vyvolávanie fotografií „instax mini“ značky FUJIFILM.



Zariadenia s funkciou Bluetooth®: Upozornenia

DÔLEŽITÉ: Pred použitím výrobku vstavaného vysielča Bluetooth si prečítajte nasledujúce upozornenia.

■ Používajte ho len ako súčasť siete Bluetooth.

Spoločnosť FUJIFILM nepreberá zodpovednosť za škody vyplývajúce z neoprávneného použitia. Nepoužívajte v aplikáciách vyžadujúcich vysoký stupeň spoľahlivosti, napríklad v lekárskech prístrojoch alebo iných systémoch, ktoré môžu mať priamy alebo nepriamy dopad na ľudský život. Pri použití zariadenia v počítači a iných systémoch, ktoré vyžadujú vyšší stupeň spoľahlivosti ako siete Bluetooth, nezabudnite vykonať všetky potrebné opatrenia na zaistenie bezpečnosti a predchádzanie poruchám.

■ Používajte len v krajine, v ktorej bolo zariadenie zakúpené.

Toto zariadenie vyhovuje predpisom platným pre zariadenia s funkciou Bluetooth v krajine, v ktorej bolo zakúpené. Pri používaní zariadenia dodržiavajte všetky miestne predpisy. FUJIFILM nenesie zodpovednosť za problémy vyplývajúce z použitia v iných jurisdikciách.

■ Bezdrôtové dáta (snímky) môžu zachytávať tretie strany.

Bezpečnosť dát prenášaných cez bezdrôtové siete nie je zaručená.

■ Zariadenie nepoužívajte na miestach, kde naň môžu pôsobiť magnetické polia, statická elektrina alebo rádiový signál.

Nepoužívajte vysieláč v blízkosti mikrovlnných rúr ani na miestach, ktoré podliehajú magnetickým poliam, statickej elektrine alebo rádiovému signálu, čo môže zabrániť príjmu bezdrôtového signálu. Vzájomné rušenie sa môže vyskytnúť, ak sa vysieláč používa v blízkosti iných bezdrôtových zariadení pracujúcich v pásme 2,4 GHz.

- **Vysielač Bluetooth pracuje v pásme 2,4 GHz. Štandardný výstup je 3,16 mW.**
- **Toto zariadenie pracuje na rovnakej frekvencii ako komerčné, vzdelávacie a zdravotnícke zariadenia a bezdrôtové vysielače.**
Pracuje tiež na rovnakej frekvencii ako licencované vysielače a špeciálne nízkonapäťové vysielače bez licencie používané v rádiových identifikačných sledovacích systémoch pre montážne linky a v iných podobných aplikáciách.
- **Aby ste predišli rušeniu s vyššie uvedenými zariadeniami, dodržiavajte nasledovné opatrenia.**
Pred použitím tohto zariadenia overte, či vysielač rádiových identifikačných systémov nie je v prevádzke. Ak zistíte, že toto zariadenie spôsobuje rušenie nízkonapäťových sledovacích systémov rádiových identifikačných systémov, kontaktujte predajcu FUJIFILM.
- **Nasledujúce úkony môžu byť podľa zákona trestné:**
 - Demontáž alebo úprava tohto zariadenia.
 - Odstránenie štítkov certifikácie zariadenia.
- **Informácie o ochranných známkach**
Slovná značka a logá Bluetooth® sú registrované ochranné známky, ktoré vlastní spoločnosť Bluetooth SIG, Inc., pričom akékoľvek použitie takýchto značiek spoločnosťou FUJIFILM je v súlade s licenciou.

Informácie o možnosti vysledovania v Európe

Výrobca: FUJIFILM Corporation
 Adresa, mesto: 7-3, Akasaka 9-Chome, Minato-ku, Tokio
 Krajina: JAPONSKO
 Autorizovaný zástupca v Európe:
 FUJIFILM EUROPE GMBH
 Adresa, mesto: Dusseldorf Heesenstrasse 31, 40549
 Krajina: Nemecko

Ak máte akékoľvek otázky týkajúce sa tohto výrobku, kontaktujte autorizovaného distribútora spoločnosti FUJIFILM, alebo si pozrite nižšie uvedenú webovú stránku.

<http://www.fujifilm.com/>

FUJIFILM

FUJIFILM Corporation

7-3, AKASAKA 9-CHOME, MINATO-KU, TOKYO 107-0052, JAPAN