

FUJIFILM

instax mini LiPlay

HYBRID INSTANT CAMERA

使用說明書（完整版）



- 本使用說明書（完整版）適用於韌體版本為 3.07 或更新版本的相機。如果韌體版本為 3.07 之前的版本，則功能和畫面可能會與說明中所述的功能和畫面不同。
- 最新版本的韌體可以在 FUJIFILM 的官方網站下載獲取。

Independent JPEG Group (IJG) 許可

本軟件部分基於 Independent JPEG Group 的工作成果。

© 2024 FUJIFILM Corporation。保留所有權利。



請在使用前撕去保護膜。



使用 INSTAX MINI 馬上看底片盒的注意事項

INSTAX MINI 底片盒中的底片用完後才可以打開相機後蓋。否則，底片盒中未使用的底片將會曝光且變成白色，不能再使用。



取出記憶卡

取出記憶卡時，用手指按壓記憶卡，將記憶卡緩緩釋放出來，這樣記憶卡不會從卡槽中強行彈出。

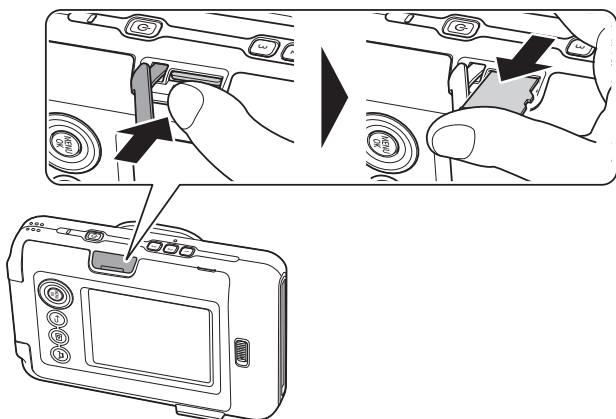

目錄

使用之前.....	4	各種拍攝方式.....	17
相機廢棄處理的注意事項.....	4	使用自拍裝置拍攝.....	17
關於本相機.....	4	使用閃光燈拍攝.....	17
功能特點.....	4	自拍.....	17
可與智能手機應用程序配合使用的功能.....	4	使用 AF/AE 鎖定拍攝.....	18
各零件名稱.....	5	從列印歷史記錄打印.....	18
LCD 顯示器.....	7	使用記憶卡.....	19
使用選擇按鈕.....	8	插入記憶卡.....	19
裝上相機帶.....	8	拍攝選單.....	20
為電池充電.....	9	播放選單.....	20
充電狀態指示.....	9	設定選單.....	21
開啟/關閉電源.....	9	可與智能手機應用程序配合使用的功能.....	22
確認電池電力.....	9	聲音功能.....	22
初始設定.....	10	遙控拍攝.....	22
裝入/取出 INSTAX MINI 底片盒.....	11	快捷功能.....	22
裝入底片盒.....	11	直接打印功能.....	22
取出用完的底片盒.....	12	保存打印影像功能.....	22
基本拍攝和播放.....	12	規格.....	22
拍攝.....	12	問題與解決方法.....	23
播放拍攝的影像.....	13	安全注意事項.....	24
更改播放畫面的顯示.....	13	相機維護和使用注意事項.....	25
打印.....	14	藍牙™ 設備：注意事項.....	26
底片剩餘張數顯示.....	14		
選擇相框和濾鏡.....	15		
選擇相框.....	15		
選擇濾鏡.....	15		
錄音.....	15		
拍攝時錄製聲音.....	15		
拍攝後錄音.....	16		

使用之前

使用相機之前，請檢查以下內容：

附件

- USB Type-C 電纜 (1)
(BO38A34001)
- 使用說明書 (1)
- 手持帶 (1)



相機廢棄處理的注意事項

本相機使用的是內建鋰電池。
廢棄處理相機時，請按照當地的法規正確進行廢棄處理。

注意

請勿自行取出內建電池，否則您可能受傷。

僅適用於台灣



廢電池請回收

關於本相機*1

功能特點

- 您可以使用 LCD 顯示器完美定位照片，並將影像保存到相機記憶體或 micro SD 卡中。
- 可在相冊中選擇拍攝的照片，使用 INSTAX 打印功能將照片打印出來。
- 可使用內建相框和濾鏡來編輯照片。
- 可錄音並將其添加到保存的照片中。
- 使用相機正面的內建自拍鏡輕鬆進行自拍。

可與智能手機應用程序配合使用的功能

- 聲音功能
將相機錄製的聲音轉換為 QR 碼後，可以與拍攝的照片一同被打印。用智能手機掃描印在照片上的 QR 碼後，就可以通過智能手機聆聽錄製的聲音。
- 遙控拍攝
用智能手機控制手機，遠程拍攝照片。
- 快捷功能
可在智能手機上選擇相框，並將相框分配給相機側面的 3 個快捷按鈕。
- 直接打印功能
可將智能手機中的照片傳輸到相機，用 INSTAX 打印功能將照片打印出來。傳輸照片前，您可以使用智能手機應用程序來移動、旋轉、放大或縮小照片。
- 保存打印影像功能
可將相機拍攝的照片傳輸到應用程序留存。可以為照片添加 INSTAX 相框，並保存到智能手機中。

*1 功能和規格可能會因應用程序和韌體升級而發生變化。

各零件名稱

正面

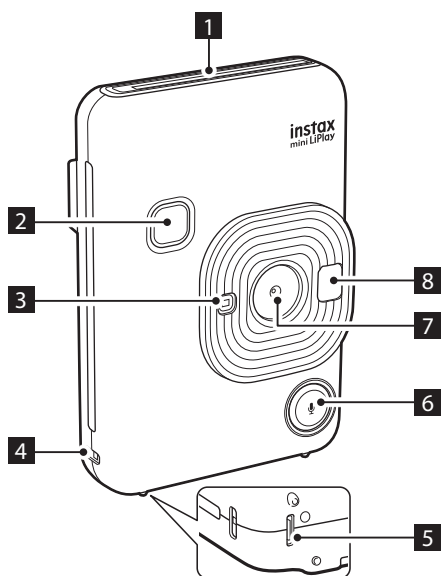

- 1** 底片排出槽
- 2** 快門按鈕
確認構圖，然後按下快門按鈕進行對焦。確認構圖沒問題後，將快門按到底進行拍照。
- 3** 閃光燈/自拍燈
根據設定亮燈和閃爍。使用閃光燈時將會發光，使用定時自拍功能時將會閃爍。充電時還會亮燈，充電完成後將會熄燈。
- 4** 相機帶掛鉤
- 5** USB Type-C 端口
用於充電的 USB 端子*2。
- 6** (聲音) 按鈕
按下拍攝畫面上的按鈕，即可製作添加了聲音的 INSTAX 照片。按下按鈕將會進入錄音模式，LCD 顯示器的右上角將會顯示錄音圖標。將快門按鈕按到底，即可進行錄音。
(長達 10 秒)
- 7** 鏡頭
- 8** 自拍鏡
可以在自拍鏡裡看著自己，確認構圖後再拍照。

背面

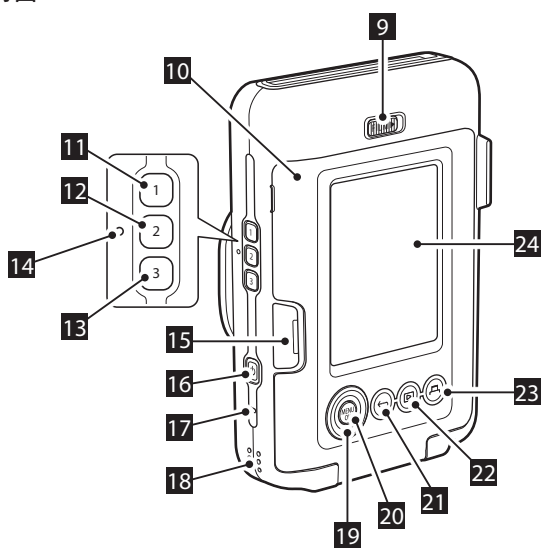

- 9** 底片艙門鎖
- 10** 底片艙門
裝入或取出底片盒時，滑動底片艙門鎖，然後打開底片艙門。底片用完前請勿打開底片艙門。
- 11** 1 (相框選擇快捷按鈕 1)
- 12** 2 (相框選擇快捷按鈕 2)
- 13** 3 (相框選擇快捷按鈕 3)
您可以使用 LIPLAY 為照片添加相框。您可以從應用程序中下載相框，並將自己喜歡的相框保存到相框選擇快捷按鈕 1、2 和 3 中。
- 14** 重置按鈕*3
如果相機無法正確工作，請按下此按鈕強制關閉相機。按下重置按鈕後，請關閉電源開關將相機關機，再打開電源開關開啟相機。相機正常工作時請不要使用重置按鈕。否則照片數據可能會丟失。
- 15** micro SD 卡槽
- 16** (電源) 按鈕
- 17** 麥克風
您可以使用麥克風錄製長達 10 秒的聲音。錄製的聲音轉換為 QR 碼後，可以與拍攝的影像一同打印出來。
- 18** 揚聲器
- 19** 選擇按鈕 (◀▶▶▶)
- 20** MENU/OK 按鈕
- 21** (返回) 按鈕
- 22** (播放) 按鈕
可在 LCD 顯示器上瀏覽拍攝的影像。使用選擇按鈕選擇影像，然後按下 (播放) 按鈕瀏覽影像。
將快門按鈕按到底，會返回拍攝畫面。
- 23** 3
- 24** 24

*2 無法使用 USB 端子傳輸數據。

*3 如果相機無法正確工作，請按下重置按鈕來重置相機。

23  (打印) 按鈕

可選擇之前拍攝的影像並打印出來。可選擇常規打印或語音打印。

24 LCD 顯示器

打開電源後，LCD 顯示器上將會顯示拍攝畫面。

- 按下  (播放) 按鈕，可從拍攝畫面切換到播放畫面。
- 按下快門按鈕，可從播放畫面切換到拍攝畫面。

在拍攝畫面或播放畫面顯示時，按下  (返回) 按鈕，LCD 顯示器上將會顯示資訊。

LCD 顯示器

開啟電源時，LCD 顯示器上會顯示拍攝畫面。

- 想要從拍攝畫面切換至播放畫面，請按下  (播放)。
- 想要從播放畫面切換至拍攝畫面，請按下快門按鈕。

拍攝畫面或播放畫面顯示時，按下  (返回) 後，LCD 顯示器上會顯示以下資訊：

拍攝畫面



播放畫面

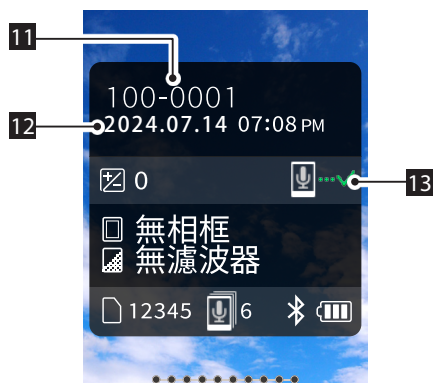

- 1 當前日期和時間
- 2 調整曝光
- 3 相框名稱
- 4 濾鏡名稱
- 5 可拍攝張數^{*4}
- 6 語音列印待傳輸張數
- 7 底片剩餘張數顯示
- 8 藍牙連接狀態顯示
- 9 電池電力顯示
- 10 閃光燈顯示
- 11 影像編號顯示
- 12 拍攝日期/時間資訊
- 13 語音列印傳輸狀態顯示

■ 選擇按鈕指南顯示

啟動時或切換畫面時（拍攝畫面 ↔ 播放畫面），選擇按鈕指南顯示會短暫顯示。

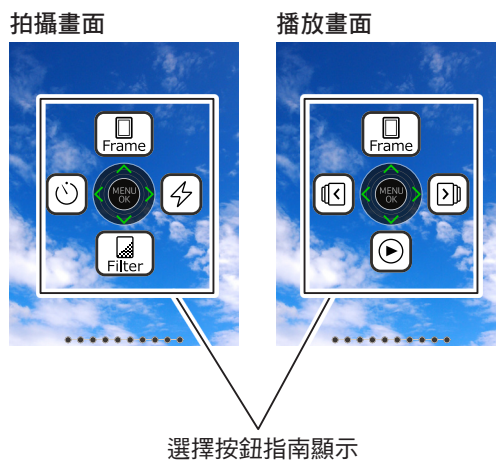

*4 使用內建記憶體時，會顯示 。可拍攝張數不超過 10 張時，圖標會顯示為紅色。

使用選擇按鈕

⬆️⬅️⬇️➡️（上下左右）按鈕用於對選單項目等進行選擇，也可將分配給 ⬆️⬅️⬇️➡️ 按鈕的功能調出來。[MENU/OK] 按鈕用於顯示選單或確認選擇。

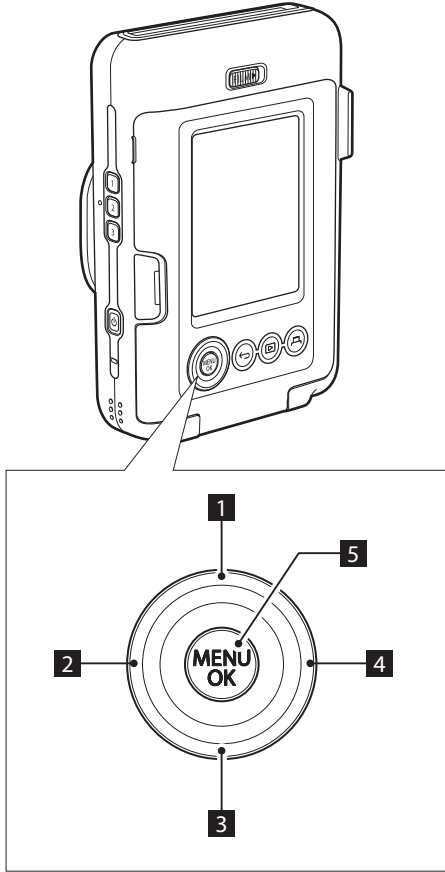

- 1 ⬆️ 向上移動
- 2 ⬅️ 向左移動
- 3 ⬇️ 向下移動
- 4 ➡️ 向右移動
- 5 選單顯示/確認選擇

裝上相機帶

如下圖所示安裝相機帶。

- 為避免相機掉落，請在攜帶相機時或在拍照時將相機帶繞在手腕上。

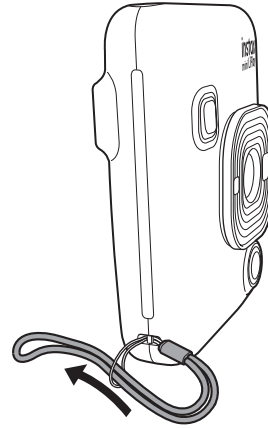

為電池充電

❗ 為電池充電前先關閉相機。相機開機狀態下電池不充電。

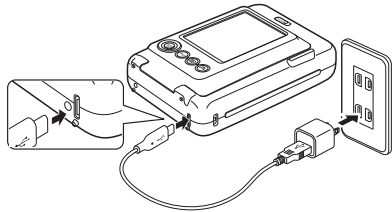

使用隨附的 USB Type-C 電纜將相機與 USB 電源轉換器（隨智能手機附帶）連接，然後將 USB 電源轉換器連接至室內的電源插座。

- 充電時間約 2 到 3 小時。
- 充電器啟動的最小瓦數是 0.5 瓦，當達到 2.5 瓦時，所需的充電時間最少。

充電狀態指示

充電時	自拍燈點亮。
充電完成	自拍燈熄滅。
充電錯誤	自拍燈閃爍。

從 PC 充電：

- 使用隨附的 USB Type-C 電纜直接連接相機與 PC。請勿經由 USB 集線器或鍵盤進行連接。
- 如果在充電過程中 PC 進入睡眠模式，充電將會停止。想要繼續充電，請先退出睡眠模式，再重新連接隨附的 USB Type-C 電纜。
- 根據 PC 的規格、設定或狀態，電池可能無法充電。

註

- 電池無法取出。
- 電池在出廠時沒有充滿電。請務必在使用前先將電池充滿電。
- 關於電池的注意事項，請參閱“相機維護和使用注意事項”。（p.25）



開啟/關閉電源

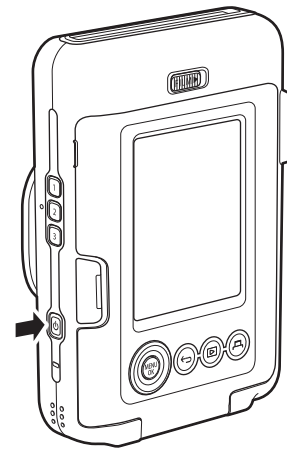

按住 （電源）開啟或關閉電源。



確認電池電力

在拍攝畫面或播放畫面上按下 （返回）時，LCD 顯示器上會顯示電池電力。

顯示	電池電力
	電池電力充足。
	電池電力不超過一半。建議充電。
	電池電力不足。請盡快充電。

- 電池電力低時， 圖標會顯示在 LCD 顯示器的右下方。
- 電池電力耗盡時， 圖標會出現在 LCD 顯示器上，電源關閉。

- 如果在一段時間內沒有進行任何操作，相機就會自動關閉。您還可以設定電源關閉的時間。（p.21）

初始設定

購買產品後首次開啟電源時，會自動顯示使用語言、日期和時間以及與智能手機配對的設定畫面。

請在配對註冊前，在使用的智能手機上安裝 INSTAX MINI LIPLAY 應用程式。

- 如果使用的是 Android OS 智能手機，請在 Google Play Store 中搜索 INSTAX MINI LIPLAY 並進行安裝。
*Android OS 智能手機的運行環境：Android 版本 10.0 或更高，並且安裝了 Google Play Store
 - 如果使用的是 iOS 智能手機，請在 App Store 中搜索 INSTAX MINI LIPLAY 並進行安裝。
*iOS 智慧型手機的運行環境：iOS 版本 16.0 或更高
- 根據智能手機的型號，即使手機上安裝了 INSTAX MINI LIPLAY 並且手機的運行環境也符合要求，也有可能無法使用此應用程式。

此設定也可稍後設置。如果您想稍後進行設定或重新設定，請在設定選單中設定 [言語/LANG.]、[日期/時間] 和 [Bluetooth 設置]。

1 開啟電源。

- 購買產品後首次開啟電源時，會顯示語言設定（言語/LANG.）畫面。

2 選擇想要使用的語言，然後按下 [MENU/OK]。



3 選擇年月日的順序，然後按下 [MENU/OK]

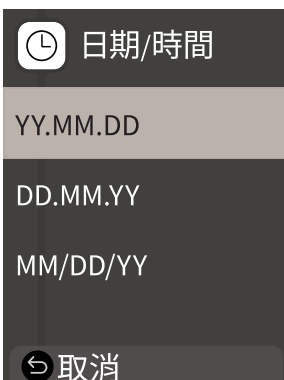

4 設定年、月、日、時間，然後按下 [MENU/OK]。使用 ◀▶ 移動光標，然後使用 ⬇️ 更改數字。

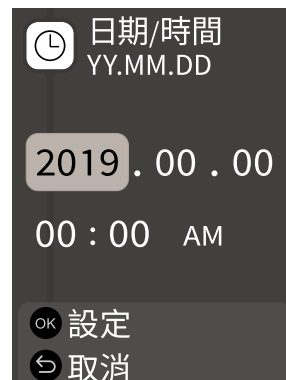

接著，進行配對設定。

5 按下 [MENU/OK]。

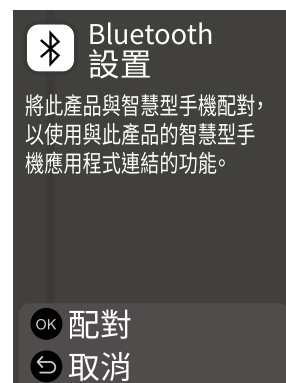

• 如果不進行配對設定，請按下 ⬅️（返回）完成初始設定。

6 開啟智能手機應用程式 INSTAX MINI LIPLAY，然後按下 [設定]。



7 按下智慧手機應用程式中的 [Bluetooth 設定]。



8 按下智慧手機應用程式中的 [連接]。



• 要確認相機的 OWN NAME，請顯示設定選單 (p. 21)。
接著，請按照以下順序選擇選單項目：[Bluetooth 設定]、
[資訊]、[OWN NAME]。

9 允許配對。

10 確認配對註冊已完成。



配對註冊完成時，會切換至拍攝畫面。

裝入/取出 INSTAX MINI 底片盒

裝入底片盒

1 滑動底片倉門鎖，然後打開底片倉門。

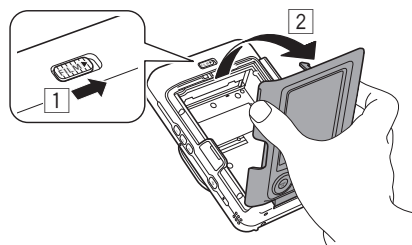

2 對準黃色標記，裝入底片盒。

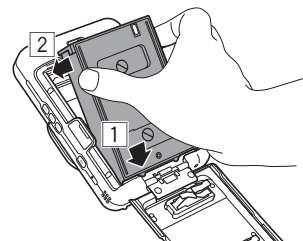

3 閉合底片倉門。

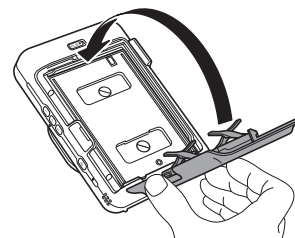

4 將自動彈出的黑色底片覆膜取出。

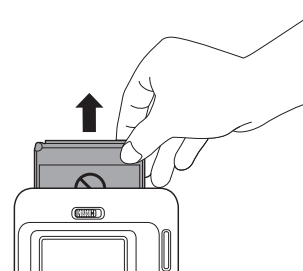

取出用完的底片盒

- 1 滑動底片艙門鎖，然後打開底片艙門。

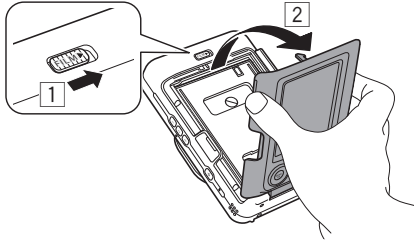

- 2 抓住底片盒上的矩形孔，然後將底片盒從相機中拉出。

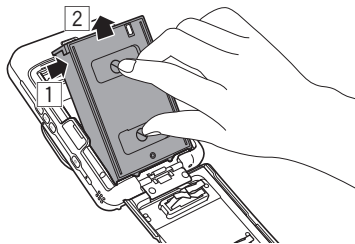

基本拍攝和播放

拍攝

以下將說明基本的拍攝步驟。

- 1 開啟電源
- 2 拿住相機
- 3 根據需要設定相框和濾鏡等
- 4 確定構圖
- 5 半按快門按鈕以對焦被攝體

對焦時

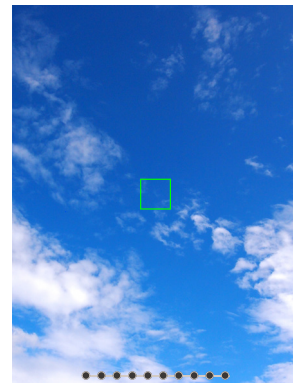

將會聽到嗶嗶聲，LCD 顯示器上會顯示綠色的自動對焦框。

未對焦時

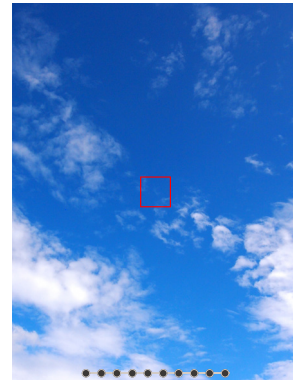

LCD 顯示器上會顯示紅色的自動對焦框。請更改構圖或使用 AF/AE 鎖定。(p. 17)

- 6 將快門按鈕按到底，進行拍照
相機拍好照片，並將影像保存在內建記憶體中或記憶卡中。
• 關於將拍攝的照片打印出來的步驟，請參閱“打印”。
(p. 14)

- 拍攝時，雙臂要緊貼身體，用雙手牢牢拿住相機。
- 按下快門按鈕時，請小心不要碰到相機鏡頭。
- 將快門按鈕按到底時，請輕輕地按下，以免相機晃動造成手抖。
- 請小心手指或相機帶不要擋住閃光燈或鏡頭。
- 在暗處或背光條件下，將快門按鈕按到底時閃光燈可能會閃光。您可以更改閃光燈設定，使閃光燈不閃光。
(p. 17)

內建記憶體的注意事項

- 內建記憶體滿了後，快門無法釋放，不能進行拍照。請刪除一些影像，或使用記憶卡。
- 內建記憶體中的影像可能會因相機故障而損壞或丟失。
- 建議將重要的影像複製到其他媒體中（硬盤、CD-R、CD-RW、DVD-R 等）作為備份。
- 我們無法保證相機經修理後內建記憶體中數據的完整性。
- 修理相機時，我們可能會檢查內建記憶體中的數據。

播放拍攝的影像

您可以在 LCD 顯示器上播放拍攝的影像。

- 1 開啟電源
- 2 按下 [▶] (播放)
顯示最後拍攝的影像。
- 3 按 [◀] 或 [▶] 循環播放之前拍攝的影像
• 將快門按鈕按到底，會返回拍攝畫面。

更改播放畫面的顯示

您可以放大影像，或更改 LCD 顯示器上顯示的影像幀數。

■ 放大影像

- 1 選擇想要放大的影像，然後按下 [MENU/OK]
顯示播放選單。



- 2 按下 [◀] 或 [▶] 選擇 [縮放]
- 3 按下 [MENU/OK]
顯示縮放畫面。

4 用 [▲] 和 [▼] 放大或縮小影像

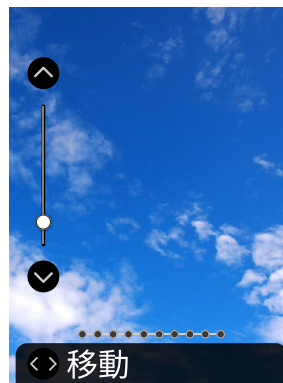

- 在縮放畫面上按下 [◀] 或 [▶] 切換至移動畫面，用 [▲] [▼] [◀] [▶] 移動畫面位置。想要返回縮放畫面，請按下 [↶] (返回)。
- 如果在縮放畫面或移動畫面顯示時按下 [MENU/OK]，會返回播放畫面。
- 您也可以將放大或縮小後的影像打印出來。

■ 更改顯示的影像幀數

顯示播放畫面時按下 [▶] (播放)，可更改顯示的影像幀數。



打印

您可以按照以下步驟來打印拍攝的影像。

- 1 開啟電源
- 2 按下 (播放)
顯示最後拍攝的影像。
- 3 按下 或 選擇想要打印的影像
- 4 根據需要進行相框和縮放的設定
- 5 按下 (打印)
- 6 按下 或 選擇 [列印] 或 [語音列印]

註
想要進行語音列印，需要配合使用智能手機應用程式的聲音功能。



- 7 按下 [MENU/OK]
打印開始。
 - 想要進行語音列印，請根據需要使用 來更改 QR 碼的打印位置。
 - 想要取消打印，請選擇 [返回] 或按下 (返回)。
- 8 底片排出的聲音停止後，請抓住排出底片的頂部將底片取出

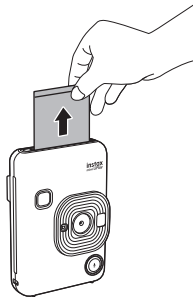

註
請小心手指或相機帶不要擋住底片排出槽。

底片剩餘張數顯示

底片剩餘張數是通過畫面底部的點來顯示的。每打印一張底片，一個點就會變成一個小方塊。底片剩餘張數不超過 2 張時，點會顯示為紅色。

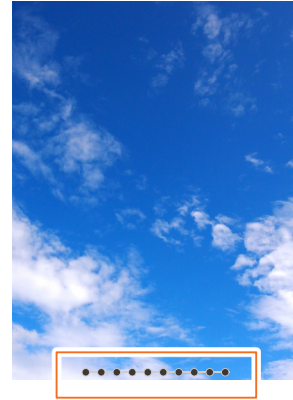

剩餘十張底片



剩餘兩張底片



沒有底片剩餘



- 關於底片的使用，請參閱富士馬上看底片 INSTAX MINI 的使用說明書。
- 底片的顯影時間約為 90 秒（時間根據環境溫度而變化）。





選擇相框和濾鏡

選擇相框

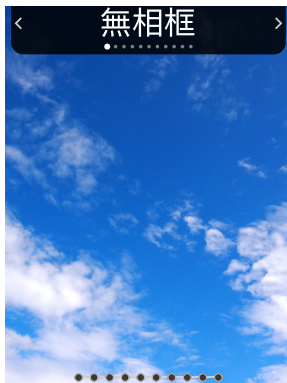
按照以下步驟選擇相框的種類。

- 1 在拍攝畫面或播放畫面上，按下  顯示以下指南。



- 2 按下  或  選擇相框的種類
- 3 按下  或 [MENU/OK]
將應用所選相框，並返回上一畫面。
 - 按下  (返回)，將不應用相框而直接返回上一畫面。
 - 想要取消已應用的相框，請從相框的種類中選擇“無相框”。

您也可以按下快捷按鈕來選擇分配給按鈕的相框。

選擇濾鏡

按照以下步驟選擇濾鏡的種類。

- 1 在拍攝畫面上，按下  顯示以下指南。

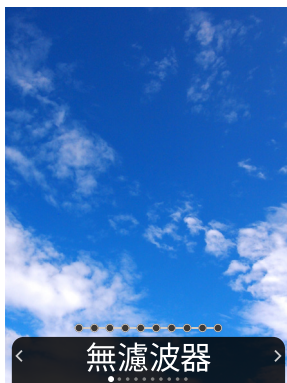

- 2 按下  或  選擇濾鏡的種類

- 3 按下  或 [MENU/OK]

將應用所選濾鏡，並返回上一畫面。

- 按下  (返回)，將不應用濾鏡而直接返回上一畫面。
- 想要取消已應用的濾鏡，請從濾鏡的種類中選擇“無濾波器”。



錄音

本相機可將錄音錄製到影像中。

拍攝時錄製聲音

可根據自己的喜好或使用目的，在 [攝影後錄音] 和 [攝影前後錄音] 兩種錄音模式之間切換。錄音模式可在拍攝選單的錄音設定中切換。(p.20)

■ 設為 [攝影後錄音] 後錄音

- 1 在拍攝畫面上按下  (聲音)
將會顯示錄音模式的說明。
- 2 按下 [MENU/OK] 或  (聲音)
錄音模式開始，畫面右上方會顯示錄音圖標。

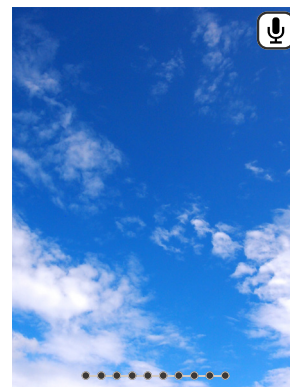

- 3 半按快門按鈕以對焦被攝體。
- 4 將快門按鈕按到底
攝影後開始錄音。
 - 錄音時間最長約為 10 秒。約 10 秒後，錄音將會結束，畫面將會自動切換。
 - 如果在錄音過程中按下  (聲音)，按下按鈕的那一刻錄音將會結束。
- 5 按下 [MENU/OK] 進行語音列印

註

想要進行語音列印，需要配合使用智能手機應用程序的聲音功能。

- 請根據需要使用    來更改 QR 碼的打印位置。
- 想要取消語音列印，請按下  (返回)。

■ 設為 [攝影前後錄音] 後錄音

1 在拍攝畫面上按下 (聲音)

錄音模式開始，畫面底部會顯示錄音動畫。

- 開啟電源後第一次按下  (聲音) 時，會短暫顯示錄音模式的說明，然後開始錄音模式。

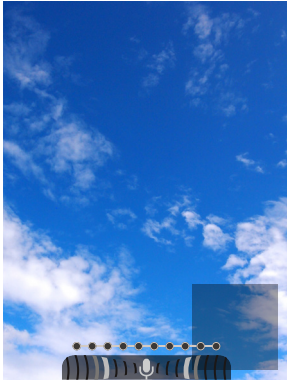

2 半按快門按鈕以對焦被攝體

3 將快門按鈕按到底

照片被拍攝，且快門按鈕按到底的前 5 秒和後 5 秒的聲音將被錄製下來。

- 想要退出錄音模式，請再次按下  (聲音)。

拍攝後錄音

1 在單張影像播放畫面上按下 (聲音)

將會顯示錄音模式的說明。

2 按下 [MENU/OK] 或 (聲音)





錄音模式開始，畫面中央會顯示錄音圖標。

- 錄音時間最長約為 10 秒。約 10 秒後，錄音將會自動結束。
- 如果在錄音過程中按下  (聲音)，按下按鈕的那一刻錄音將會結束。

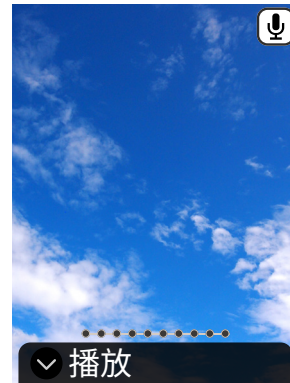
3 按下 確認錄音。

錄音被播放。



- 按下  可暫停正在播放的聲音，按下  可停止聲音的播放。
- 在播放過程中按下 [MENU/OK]，會顯示錄放音調節畫面。您也可以按下  或  來調節音量。
- 如果在顯示有聲照片時按下  (聲音)，將會顯示“您確定要覆寫此錄音內容？”的資訊。若要覆寫，請選擇 [OK]。否則，請選擇 [返回]。

各種拍攝方式

使用自拍裝置拍攝

使用自拍裝置可拍攝含拍攝者在內的集體照，也可防止相機發生晃動。

- 1 在拍攝畫面上，按下 顯示以下指南。



- 2 按下 或 選擇 [2秒] 或 [10秒]
- 3 按下 [MENU/OK] 或 畫面右上方會顯示設定的自拍時長的圖標。
 - 按下 (返回)，將不應設定而直接返回上一畫面。
- 4 將快門按鈕按到底
如果選擇了 [2秒]：
當您按下快門按鈕時，自拍燈會閃爍。
如果選擇了 [10秒]：
當您按下快門按鈕時，自拍燈會點亮，然後在拍攝前閃爍 3 秒鐘。

按下 (返回) 取消自拍。

使用閃光燈拍攝

在夜晚或昏暗的環境中進行拍攝時請使用閃光燈。您可以更改閃光燈設定，使閃光燈不閃光。

- 1 在拍攝畫面上，按下 顯示以下指南。



- 2 按下 或 選擇閃光燈的設定
 - 有關閃光燈設定的詳情，請參閱“閃光燈的種類”。

- 3 按下 [MENU/OK] 或

- 4 將快門按鈕按到底

• 如果在閃光燈充電時按下快門按鈕，自拍燈會閃爍，快門無法釋放。

■ 閃光燈的種類

- 自動閃光燈
周圍環境較暗時，閃光燈會自動閃光。此設定適用於大多數情況。
- 強制閃光
無論周圍環境的亮度如何，閃光燈都會閃光。當被攝體因背光而變暗時使用此設定。
- 關閉閃光
即使周圍環境較暗，閃光燈也不閃光。此設定適用於在禁用閃光燈的場所進行拍攝的情況。
周圍環境較暗並且關閉閃光進行拍攝時，建議將相機固定在桌子上等位置進行拍攝。

自拍

您可以使用自拍鏡給自己拍照。

- 1 牢牢握住相機，使鏡頭與自己的臉距離 30 cm 至 50 cm
 - 在暗處特別容易手抖，因此請牢牢握住相機。

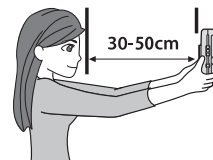

- 2 用自拍鏡確認構圖後，進行拍攝

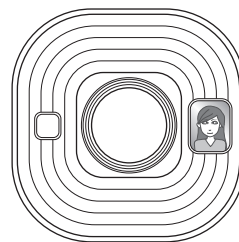

• 拍攝時請勿盯著閃光燈。盯著閃光燈可能讓眼睛一時看不清楚。

使用 AF/AE 鎖定拍攝

拍攝時，半按快門按鈕不放來鎖定對焦，這稱為“AF 鎖定”。鎖定亮度或曝光，則稱為“AE 鎖定”。當您想要將被攝體配置在畫面中央之外進行拍攝時，此功能非常有用。

- 1 半按快門按鈕以對焦被攝體
半按快門按鈕時，AF 和 AE 被鎖定。
- 2 半按快門按鈕的同時更改構圖
- 3 將快門按鈕按到底，進行拍攝

拍攝以下被攝體時，由於難以對焦，因此建議使用 AE/AF 鎖定：

- 有光澤度的被攝體，如鏡面或車身
- 高速移動的被攝體
- 在玻璃另一側的被攝體
- 顏色偏暗、不反射光線而吸收光線的被攝體，如頭髮或毛皮
- 無實體的被攝體，如煙霧或火焰
- 與背景之間明暗差異很小的被攝體（例如，穿著與背景相同顏色服裝的人物等）
- 在自動對焦框中被攝體的前後存在對比度大的物體（例如，被攝體與背景之間的對比強烈）

從列印歷史記錄打印

您可以將過去打印過的影像調出來，保持當時的設定（例如影像效果）不變進行打印。

您可以按照以下步驟來打印拍攝的影像。

- 1 在播放畫面上按下 [MENU/OK]
顯示播放選單。
- 2 按下 ◀ 或 ▶ 選擇 [列印歷史記錄]
- 3 按下 [MENU/OK]
- 4 按下 ◀ 或 ▶ 選擇想要打印的影像
- 5 按下 □ (打印)
- 6 按下 ◀ 或 ▶ 選擇 [列印] 或 [語音列印]

註

想要進行語音列印，需要配合使用智能手機應用程序的聲音功能。



- 7 按下 [MENU/OK]
打印開始。
 - 想要進行語音列印，請根據需要使用 ◀▶◀▶ 來更改 QR 碼的打印位置。
 - 想要取消打印，請選擇 [返回] 或按下 ↶ (返回)。
- 8 底片排出的聲音停止後，請抓住排出底片的頂部將底片取出

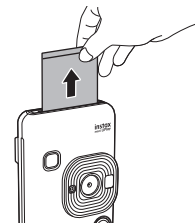

註

請小心手指或相機帶不要擋住底片排出槽。

使用記憶卡

本相機可以在內建記憶體中保存約 45 張靜態影像，但是，您可以使用記憶卡保存更多的影像。

使用記憶卡的注意事項

- 本相機允許使用 micro SD 和 micro SDHC 記憶卡。使用非指定的記憶卡可能導致相機發生故障。
- 由於記憶卡很小，有被兒童誤食的風險。請將其放置在兒童接觸不到的地方。如果兒童誤食記憶卡，請立即就醫。
- 請勿在格式化記憶卡的過程中、或在記錄數據以及在從卡中刪除數據的過程中關閉相機的電源或取出記憶卡。否則可能會損壞記憶卡。
- 避免在容易發產生強靜電或電噪聲的環境中使用或存放記憶卡。
- 如果將帶有靜電的記憶卡插入相機，相機可能會發生故障。在這種情況下，請先關閉電源，再重新開啟電源。
- 請勿將記憶卡放在褲子口袋中。在坐下時，記憶卡可能會受壓過大而導致損壞。
- 長時間使用後再取出記憶卡時，記憶卡可能會發熱，但是，這不是故障。
- 請勿將標籤等貼在記憶卡上。從相機上插拔記憶卡時，標籤會從記憶卡上脫落，可能導致相機發生故障。

在 PC 上使用記憶卡時的注意事項

- 無論是未使用過的記憶卡，還是在 PC 或其他設備中使用過的記憶卡，都必須先用相機進行格式化再使用。
- 用相機將記憶卡格式化後再進行拍攝或記錄，會自動生成資料夾。請勿使用電腦來更改或刪除記憶卡的資料夾名稱或檔案名稱。否則，相機將無法再使用此記憶卡。
- 請勿使用 PC 來刪除記憶卡中的影像。請務必使用相機刪除記憶卡中的影像。
- 若要編輯影像檔案，請先將影像檔案複製或移動到硬盤，再進行編輯。

插入記憶卡

1 打開卡槽蓋

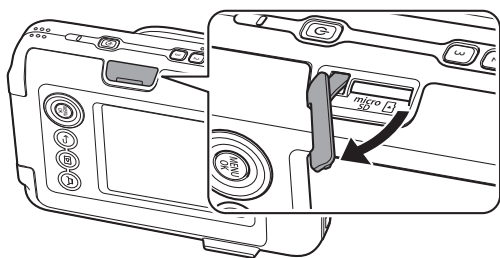

- 2 插入記憶卡，直到聽到咔嗒一聲記憶卡完全卡緊。確保記憶卡如圖所示按照正確的方向插入

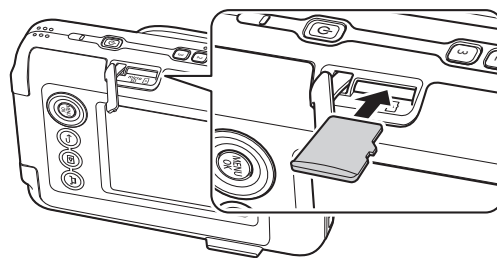

3 閉合卡槽蓋

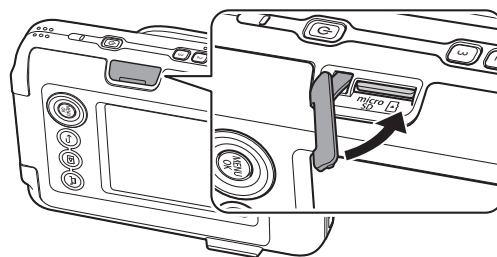

- 取出記憶卡時，請用手指按壓記憶卡，再將手指慢慢收回。鎖定解除，可取出記憶卡。

註



取出記憶卡時請小心，如果按壓記憶卡的手指收回得過猛，記憶卡可能會彈出。請輕輕地收回手指。

拍攝選單

您可以從拍攝選單中更改與拍攝有關的各種設定。

- 1 在拍攝畫面上按下 [MENU/OK]
顯示拍攝選單。



- 2 按下  或  選擇想要設定的項目。
•關於各項目的說明，請參閱“拍攝選單的項目”。
- 3 更改設定
- 4 按下 [MENU/OK]
將應用更改的設定，並返回拍攝畫面。

■ 拍攝選單的項目

[AF輔助燈]

如果選擇開啟此功能，則在半按快門按鈕後到對焦這段期間，AF 輔助燈會亮起，使較暗的被攝體更容易對焦。

- 根據場景，可能即使輔助燈亮起，相機仍然難以對焦。
- 距離被攝體較近進行拍攝時，AF 輔助燈的效果可能會不夠。
- 請勿讓 AF 輔助燈靠近人眼亮燈。

[調整曝光]

調節影像的亮度。當被攝體過亮或過暗時，或被攝體與背景之間的對比度（明暗差異）較大時使用調整曝光的功能。

- 設定的調整曝光值即使在影像數據移動到 PC 等設備上後仍會保留。

[錄音模式]

開始 [錄音設定] 中設定的錄音模式。

[錄音設定]

切換至 [攝影後錄音] 或 [攝影前後錄音]。（p. 15）

關於以下項目的說明，請參閱“設定選單”。（p. 21）



[列印設定] / [Bluetooth設置] / [選擇按鈕指南] / [日期/時間] / [言語/LANG.] / [聲音設定] / [錄音音] / [自動關機] / [重新設定] / [框架數據重啟] / [格式化] / [韌體升級]

播放選單

您可以從播放選單中更改與播放有關的各種設定。

- 1 在播放畫面上按下 [MENU/OK]
顯示播放選單。



- 2 按下  或  選擇項目。
•關於各項目的說明，請參閱“播放選單的項目”。
- 3 更改設定
- 4 按下 [MENU/OK]
將應用更改的設定，並返回上一畫面。

■ 播放選單的項目

[縮放]

請參閱“放大影像”。（p. 13）

[開始錄音]

在影像中錄製聲音。對於已錄製聲音的影像，聲音將被覆寫。（p. 16）

[刪除聲音]

刪除有聲照片中的聲音。

[列印歷史記錄]

- 最多顯示曾經打印過的 50 張影像。
- 選擇一張影像，然後按下 （打印）開始打印。
- 您可以按下 [MENU/OK]，逐一刪除列印歷史記錄中的各張影像。

[刪除]

您可以逐一刪除各張影像或一次刪除所有的影像。





[影像旋轉]

顯示 90 度旋轉的影像。

[複製]

從內建記憶體中複製影像到記憶卡或從記憶卡中複製影像到內建記憶體。



按照以下步驟進行操作。

1. 從播放選單中選擇 [複製]
2. 選擇複製的目標位置，然後按下 [MENU/OK]
3. 選擇 [單一畫面] 或 [所有畫面]，然後按下 [MENU/OK]
如果選擇了 [所有畫面]，則複製開始。如果選擇了 [單一畫面]，則進入步驟 4。
4. 按下  或  選擇想要複製的影像
5. 按下  或  選擇 [複製]
6. 按下 [MENU/OK]

關於以下項目的說明，請參閱“設定選單”。(p.21)
[列印設定] / [Bluetooth設置] / [選擇按鈕指南] / [日期/時間] /
[言語/LANG.] / [聲音設定] / [錄放音] / [自動關機] / [重新設定] /
[框架數據重啟] / [格式化] / [韌體升級]

設定選單

按照以下步驟設定或更改設定選單。

- 1 在拍攝畫面或播放畫面上，按下 [MENU/OK]
- 2 按下  或  選擇想要設定的項目
• 關於各項目的說明，請參閱“設定選單的項目”。
- 3 更改設定
- 4 按下 [MENU/OK]
將應用更改的設定，並返回上一畫面。

■ 設定選單的項目

[列印設定]

更改語音列印件上印上去的 QR 碼的打印位置和打印顏色。

註
想要進行語音列印，需要配合使用智能手機應用程序的聲音功能。

[預設 QR 碼位置]：

更改預設 QR 碼位置。

[QR 碼顏色]：

更改 QR 碼的打印顏色。

[Bluetooth設置]

請在配對註冊前，在使用的智能手機上安裝智能手機應用程序。

[配對註冊]：

首次通過藍牙與使用的智能手機連接時，需要配對設備。關於配對，請參閱以下步驟。

1. 從播放選單中選擇 [Bluetooth設置]
2. 選擇 [配對註冊]，然後按下 [MENU/OK]
3. 按下智能手機應用程序上的 [設定]
4. 按下智能手機應用程序上的 [Bluetooth 設定]
5. 按下 [連接]
6. 允許配對

[刪除配對註冊]：

您可以刪除已配對註冊的智能手機的資訊。

[資訊]：

顯示主機的藍牙地址、名稱和配對註冊終端的資訊。

[選擇按鈕指南顯示]

設定是顯示還是隱藏選擇按鈕指南顯示。

[日期/時間]

設定日期和時間。

[日期戳記]

將日期印在影像上。如果不想印在影像上的日期，請選擇 [OFF]。

[言語/LANG.]

設定 LCD 顯示器上顯示的語言。

[聲音設定]

設定操作音、快門音量和開機音的音量。
想要關閉聲音，請選擇 [關]。

[錄放音]

設定錄製聲音的播放音量。

[自動關機]

設定不對相機進行任何操作時相機自動關機的時間。

[重新設定]

將設定恢復到出廠默認設定。
日期/時間中設定的日期和時間不會被重設。

[框架數據重啟]

將快捷按鈕的相框設定恢復到初始狀態。

[格式化]

將相機的內建記憶體或卡槽中插入的記憶卡格式化。所有保存的設定將被刪除。

[韌體升級]

升級韌體。有以下兩種升級韌體的方法。
升級韌體需要使用記憶卡。請事先準備好記憶卡。

- 使用智能手機應用程序“INSTAX MINI LIPLAY”來進行操作
 1. 將記憶卡插入相機的卡槽中
 2. 開啟智能手機應用程序“INSTAX MINI LIPLAY”
 3. 輕觸“INSTAX MINI LIPLAY”中的 [設定]
 4. 點擊“INSTAX MINI LIPLAY”中的 [檢查韌體更新]
 5. 按照畫面指示進行操作
- 使用相機進行操作
 1. 使用 PC 等設備從 FUJIFILM 網站上下載最新的韌體 (FPUPDATE.DAT)，然後將其複製到記憶卡的根目錄中
 2. 將包含韌體的記憶卡插入相機的卡槽中
 3. 從拍攝選單或播放選單中選擇 [韌體升級]
 4. 按照畫面指示進行操作

可與智能手機應用程序配合使用的功能

以下功能可與智能手機應用程序 INSTAX MINI LIPLAY 配合使用。



聲音功能

將相機錄製的聲音轉換為 QR 碼後，可以與拍攝的照片一同被打印。用智能手機掃描印在照片上的 QR 碼後，就可以通過智能手機聆聽錄製的聲音。

- 可以播放或刪除曾經用智能手機應用程序打印過的有聲照片的聲音。

註

使用智能手機應用程序刪除了有聲照片後，即使讀取 QR 碼，也無法播放聲音。

遙控拍攝

將智能手機應用作遙控快門來拍攝照片。

快捷功能

可在智能手機上選擇相框，並將相框分配給相機側面的 3 個快捷按鈕。

直接打印功能

可將智能手機中的照片傳輸到相機，用 INSTAX 打印功能將照片打印出來。傳輸照片前，您可以使用智能手機應用程序來移動、旋轉、放大或縮小照片。

保存打印影像功能

可將相機拍攝的照片傳輸到應用程序留存。可以為照片添加 INSTAX 相框，並保存到智能手機中。

規格

■ 相機功能

影像感應器	1/5 型 CMOS 原色濾鏡
記錄像素數	2560 × 1920 像素
儲存媒體	內建記憶體 micro SD/micro SDHC 記憶卡
儲存容量	內建記憶體中大約可儲存 45 張照片， micro SD/micro SDHC 記憶卡中 1GB 大約可儲存 850 張照片
記錄方法	JPEG (符合 DCF 標準 Exif Ver 2.3)
焦距	f = 28 mm (相當於 35 mm 底片)
光圈	F2.0
自動對焦	單次 AF (帶 AF 輔助燈)
拍攝距離	10 cm 至 ∞
快門速度	1/4 秒至 1/8000 秒 (自動切換)
感光度	ISO100 至 1600 (自動切換)
曝光控制	程式自動 AE
調整曝光	-2.0 EV 至 +2.0 EV (增量為 1/3 EV)
測光方式	TTL 256 區測光，多重測光
白平衡	自動
閃光燈	自動閃光燈/強制閃光/關閉閃光 閃光燈拍攝範圍：約 50 cm 至 1.5 m
自拍	約 2 秒 / 約 10 秒
影像效果	濾鏡，相框 (3 種可替換相框)
聲音錄製	每張照片都可在拍攝時錄製聲音，或播放時錄製聲音。可覆寫錄音。

■ 打印功能

使用的底片	富士馬上看底片 "INSTAX MINI" (另購)
底片張數	10 張/盒
底片大小	86 mm × 54 mm
畫面大小	62 mm × 46 mm
打印像素數	800 × 600 點
打印分辨率	12.5 點/mm (318 dpi, 80 μm 點間距)
打印色階	RGB 每種顏色 256 色階
可打印的影像格式	用本機拍攝的 JPEG 影像
打印輸出時間	約 12 秒
打印功能	可打印內建記憶體中的影像和記憶卡中的影像
重新打印	可將列印歷史記錄中保存的影像 (最多 50 張) 重新進行打印

■ 其他

與智能手機應用程序配合使用的功能	有聲照片的聲音播放功能，智能手機影像打印功能，遙控拍攝功能，相框選擇功能
LCD 顯示器	2.7 英寸 TFT 彩色 LCD 顯示器 像素數：約 23 萬點
外部接口	USB Type-C 端口（僅用於充電）
供電	鋰電池（內建型：無法取出）
充電功能	內建電池
可打印張數	約 100 張（從電池充滿電時算起） *可打印張數因使用條件而異。
充電時間	約 2-3 小時 *因氣溫而異。
主機尺寸	82.5 mm × 122.9 mm × 36.7 mm （不包括突出部件）
主機重量	約 255 g
操作環境	溫度：+5 °C 至 +40 °C 濕度：20% 至 80%（無結露）

*上述規格可能因性能改進而發生變更。

問題與解決方法

在認為設備存在故障前，請先確認以下事項。如果採取措施後問題仍然存在，請聯繫本公司的服務中心報修。

FUJIFILM 網站：<https://global.fujifilm.com/>

使用過程中出現以下狀況時...

現象	可能的原因和解決方法
無法開啟相機。	電池可能已耗盡。請為相機充電。
電池消耗得很快。	如果在非常寒冷的地方使用相機，電池會消耗得很快。請在拍攝前讓相機變暖。
在使用過程中相機關機了。	電池電力可能較低。請為相機充電。
充電不開始。	<ul style="list-style-type: none"> 確保 USB 電源轉換器插頭已正確連接至室內的電源插座。 充電時請關閉相機。電源接通狀態下無法進行充電。
充電耗時過長。	低溫時，充電會耗費一些時間。
充電時自拍燈閃爍。	在 +5°C 到 +40°C 的溫度範圍內為電池充電。如果在此溫度範圍內無法充電，請聯繫本公司的支持中心。
按下快門按鈕卻無法拍照。	<ul style="list-style-type: none"> 確保電源已開啟。 如果電池電力低，請為相機充電。 如果內建記憶體或記憶卡滿了，請插入新的記憶卡或刪除不需要的影像。 使用已用本機格式化的記憶卡。 如果記憶卡的接觸面（金色部分）髒污，請用乾燥柔軟的布擦拭乾淨。 記憶卡可能損壞。請插入新的記憶卡。
相機無法對焦。	拍攝的被攝體難以對焦時，請使用 AF/AE 鎖定來進行拍攝。
閃光燈不閃光。	是否選擇了關閉閃光的設定。請選擇關閉閃光以外的其他設定。
即使閃光燈閃光，影像仍然很暗。	<ul style="list-style-type: none"> 是否距離被攝體太遠。請在閃光燈拍攝範圍內進行拍照。約 50 cm 至 1.5 m。 正確拿住相機，手指不要擋住閃光燈。
影像模糊。	<ul style="list-style-type: none"> 如果鏡頭上附著了指紋等污漬，請清潔鏡頭。 拍照前確認自動對焦框為綠色。
照相機無法正常運行。	<ul style="list-style-type: none"> 可能臨時出現了故障。請按下重置按鈕。如果仍然無法正常運行，請聯繫本公司的維修服務中心報修。 電池電力可能已耗盡。請為相機充電。
底片盒無法裝入或無法順利裝入。	<ul style="list-style-type: none"> 請使用富士馬上看底片“INSTAX MINI”（不能使用其他底片）。 將底片盒上的黃色標記對準相機上的黃色對準標記，將底片盒裝入。
底片無法排出。	<ul style="list-style-type: none"> 因震動或掉落等衝擊，底片發生了錯位。請裝入新的底片盒。 如果底片被卡住，請關閉相機，再重新打開。如果問題仍然存在，請取出卡住的底片，然後再裝入新的底片盒。

現象	可能的原因和解決方法
成像後的照片部分或全部泛白。	底片用完前請勿打開底片艙門。在還剩有底片的狀態下打開底片艙門，剩餘的底片會曝光。曝光的部分會變白。
打印不均勻。	<ul style="list-style-type: none"> 打印後請勿立即晃動、彎曲、折疊或按壓照片。 請勿擋住底片排出槽。

安全注意事項

本產品設計時已考慮到安全性，若正確並按照使用說明書使用，則能夠安全地操作。務請正確使用產品和 INSTAX MINI 底片，如本使用說明書和富士馬上看底片 INSTAX MINI 使用說明書中所指示，只可用於打印照片。為了您的便利和安全，請遵循本使用說明書的內容。也請將本使用說明書存放在安全、便於找到的地方，可在需要時取閱。

⚠ 警告

表示如果忽視本表示而做出錯誤操作，可能預測會造成人身死亡或重傷可能性之內容。

⚠ 警告

- △如果出現以下的情況，請立即拔下隨附的 USB Type-C 電纜，關閉相機電源，停止使用相機：
 - 相機發熱、冒煙、有焦味，或出現其他異常狀況。
 - 相機落入水中，或水、金屬等異物進入相機內部。
- △相機使用的是內建電池，因此請勿將電池加熱，丟入明火中，摔落或使其受到撞擊。否則可能會導致相機爆炸。

⚠ 警告

- △切勿嘗試分解本產品。否則您可能會受傷。
- △如果相機出現任何問題，切勿嘗試自行維修。否則您可能會受傷。
- △如果本產品因摔落或損壞而使內部外露，請勿觸碰。請與您的 FUJIFILM 經銷商聯繫。
- △請勿觸碰後蓋內部的任何零件或突出零件。否則您可能會受傷。
- △切勿弄濕本產品或用濕手進行操作。否則可能會導致觸電。
- △電池充滿電後，請立即拔下隨附的 USB Type-C 電纜。
- △請妥善保管，避免幼童接觸。本產品在兒童手中可能導致傷害。
- △請勿用衣物或毯子蓋住或裹住相機或 AC 電源轉換器。否則可能會導致熱量積聚，使外殼變形或導致火災。



“CE” 標記證明此產品在有關安全、公共衛生、環境和用戶保護方面符合 EU（歐洲聯合會）要求。（“CE” 為 CONFORMITE EUROPEENNE 的縮寫。）

相機維護和使用注意事項

■ 關於相機

1. 用完底片後才可以打開底片艙門；否則，剩餘的底片會曝光且變成白色。底片不能再使用。
2. 相機是易碎品。不可用水弄濕，放置於沙子中或掉落地上。
3. 使用市售相機帶時，必須先確認一下相機帶的強度才可以。一般手機、PHS 用相機帶只能供輕量機器使用，所以應特別注意。
4. 去污時忌不可使用稀釋劑、酒精溶劑等進行擦拭。
5. 請勿將相機置於陽光直射下或車內等溫度高的地方。請勿將打印機長期置于潮濕的地方。
6. 樟腦丸等防蛀劑的氣體可能會影響相機和底片。請小心勿在櫥櫃內存放相機或相片。
7. 請注意，可以使用相機的溫度範圍是 +5°C 至 +40°C。
8. 請格外小心，確保打印的材料不會侵犯版權、肖像權、隱私或其他個人權利，也不會違反公序良俗。侵害他人權利的行為，與公序良俗背道而馳的行為或構成滋擾的行為會受到法律的懲罰或受到起訴。
9. 本相機屬於一般家用款。不適用於需要大量打印的商業攝影等用途。

■ 使用 LCD 顯示器

LCD 顯示器容易被劃傷，因此請勿用硬物刮擦其表面。為避免劃傷，建議您在顯示器上貼上保護膜（市售）。

■ 為電池充電

電池在出廠時沒有充電。請在使用前為電池充電。使用隨附的 USB Type-C 電纜為電池充電。周圍溫度低於 +10°C 或高於 +35°C 時，充電時間將會延長。請不要在溫度高於 +40°C 的環境下為電池充電；溫度低於 +5°C 時，電池將不會充電。

■ 電池壽命

在常溫下，電池大約可以充電 300 次。當電池可容納電量的使用時間長度明顯減少時，表明電池已達最終使用壽命。

■ 注意: 使用電池

電池和相機機身在經過長時間使用後可能會發熱。這是正常現象。

■ 相機獲取的認證標記位於底片室。

■ 注意: 打印照片

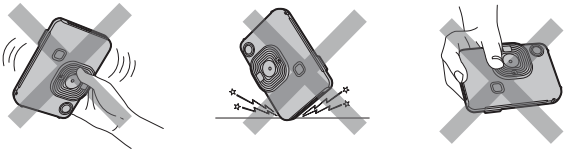

■ 關於 INSTAX MINI 底片和照片

關於底片使用指示，請參閱富士馬上看底片 INSTAX MINI。請遵循關於安全和妥善使用的所有指示：

1. 底片必須存放在陰涼處。切不可長期存放在高溫的地方（如：在密閉的汽車裡）。
2. 切勿刺穿、撕裂或剪切 INSTAX MINI 底片。若底片損壞，切勿使用。
3. 裝在相機內部的底片盒必須盡快拍完。
4. 保存在極度低溫或高溫的底片，必須先在室溫下存放片刻，使之接近於通常溫度，然後打印。
5. 底片必須在有效期間內使用。
6. 避免接受機場的行李安檢和其他強 X 光照射。否則未用過的底片上可能會出現灰化等現象。建議您將相機和/或底片作為隨身攜帶的行李帶入飛機內。（詳情請諮詢各機場。）
7. 照片應避免強光照射，必須存放於陰涼乾燥處。
8. 請勿刺破或切割本底片，因為底片中含有少量的苛性糊狀物（高鹼性）。切勿讓兒童或動物將底片放入口中。還要注意不要讓糊狀物與皮膚或衣服接觸。
9. 如果底片內的糊狀物與皮膚或衣服接觸，請立即用大量的清水沖洗。如果糊狀物與眼睛或嘴巴接觸，請立即用大量的清水沖洗糊狀物接觸的區域，並聯繫醫生。請注意，照片打印出來後，底片內的鹼性物質會保持 10 分鐘左右的活性。
10. 請勿將照片存放在密封袋中，否則可能會導致照片變色。
11. 顯影過程中請勿觸碰底片。

■ 處理底片和相片時注意事項

關於詳情，請參閱富士馬上看底片 INSTAX MINI 的指示和警告。



藍牙™ 設備：注意事項

重要：使用本產品內建的藍牙發射器之前，請先閱讀以下注意事項。

- 請將本產品作為藍牙網絡的藍牙設備使用。
對於未經授權就將本產品用於其他用途而造成的損害，FUJIFILM 不承擔任何責任。切勿將本產品用於醫療設備或與人命直接或間接相關的系統等對安全性要求很高的設備中。將本產品用於對可靠性要求要高於藍牙網絡的設備或計算機系統中時，請務必採取一切必要的措施來確保安全和避免故障。
- 本設備只能在設備銷售國使用。
本設備符合設備銷售國關於藍牙設備的相關法規。使用本設備時請遵守相關國家的所有相關法規。對於在其他管轄範圍內的使用而引起的問題，FUJIFILM 不承擔任何責任。
- 無線數據（影像）可能會被第三方攔截。
通過無線網絡所發送的數據的安全性不予保證。
- 切勿在受到磁場、靜電或無線電干擾的場所使用本設備。
切勿在微波爐附近等會受到磁場、靜電或無線電干擾的場所使用本設備，這些干擾可能會阻礙無線信號的接收。當本設備附近有接近 2.4 GHz 頻段的無線電設備在使用時，可能會產生相互干擾。
- 本設備的藍牙發射器的使用頻段為 2.4 GHz。最大射頻功率為 4.613 mW。
- 本設備使用的無線信道的頻段與商業、教育、醫療設備和無線發射器使用的頻段相同。
本設備的使用頻率還與工廠生產線中射頻識別追蹤系統所用的授權發射器和特殊非授權低電壓發射器的頻率相同。
- 為了防止與上述設備發生干擾，請注意以下事項。
使用本設備前，請先確認未使用射頻識別發射器。若您發現本設備對低電壓射頻識別追蹤系統產生干擾，請聯繫 FUJIFILM 客服。
- 以下行為可能會受到法律懲罰：
 - 拆卸或改動本設備。
 - 除去本設備的認證標記。
- 商標
Bluetooth® 字標和徽標是 Bluetooth SIG, Inc. 擁有的註冊商標，FUJIFILM 經許可使用。

如果您對本產品有任何疑問，請參閱隨附的服務卡上的詳情，或訪問以下網站。

<https://global.fujifilm.com/>

FUJIFILM

FUJIFILM Corporation

7-3, AKASAKA 9-CHOME, MINATO-KU, TOKYO 107-0052, JAPAN