

FUJIFILM

instax[®] mini LiPlay

HYBRID INSTANT CAMERA

[IMPRESSION INSTANTANÉE + TECHNOLOGIES NUMÉRIQUES]

Guide de l'utilisateur (version complète)



- Ce Guide de l'utilisateur (version complète) est destiné à un appareil photo avec la version 2,0 ou ultérieure du micrologiciel. Si la version du micrologiciel est antérieure à 2,0, les fonctions et les écrans peuvent différer de ceux présentés dans les explications.
- Téléchargez le micrologiciel le plus récent à partir du site web de FUJIFILM.

Table des matières

Avant l'utilisation	3	Différents types de prises de vue	15
Remarques sur la mise au rebut de l'appareil photo.....	3	Prise de vue à l'aide du retardateur	15
À propos de cet appareil photo	3	Prise de vue à l'aide du Flash.....	15
Caractéristiques principales	3	Prendre une photo de vous-même (Selfie).....	15
Fonctions disponibles avec l'application pour smartphone		Prise de vue avec le verrouillage AF/AE	16
INSTAX® Mini LiPlay	3	Impression à partir de l'Historique d'impression	16
Noms des pièces	4	Utilisation d'une carte mémoire.....	17
Moniteur LCD	5	Insertion d'une carte mémoire	17
Utilisation du Bouton sélection	6	Utilisation du Menu de prise de vue.....	18
Fixation de la dragonne	6	Utilisation du Menu de lecture	18
Charge de la batterie	7	Utilisation du Menu de configuration	19
Indication de l'état de charge.....	7	Fonctions disponibles en liaison avec l'application	
Mise sous/hors tension.....	7	pour smartphone INSTAX® Mini LiPlay.....	20
Vérification du niveau de la batterie.....	7	Fonction sonore	20
Réglages initiaux	8	Fonction de prise de vue à distance.....	20
Mise en place/retrait de la cassette de film instantané		Fonction de raccourci.....	20
INSTAX® Mini	9	Fonction d'impression directe.....	20
Mise en place de la cassette de film instantané INSTAX®		Caractéristiques	20
Mini.....	9	Dépannage	21
Retrait d'une cassette de film instantané INSTAX® Mini		AVIS DE SÉCURITÉ IMPORTANT	22
utilisée	10	Comment prendre soin de son appareil photo.....	23
Prise de vue de base et lecture	10	Mises en garde des appareils Bluetooth®	24
Prise de vue.....	10		
Lecture des images.....	11		
Changement de l'affichage de l'écran de lecture	11		
Impression	12		
Témoin de film restant.....	12		
Sélection du cadre et du filtre.....	13		
Sélection du cadre.....	13		
Sélection du filtre.....	13		
Enregistrer du son sur les images.....	13		
Enregistrer du son lors de la prise de vue	13		
Enregistrement de son lors de la lecture.....	14		

Avant l'utilisation

Avant d'utiliser l'appareil-photo, vérifiez ce qui suit.

Accessoires fournis

- Câble USB pour la charge (1)
- Dragonne (1)



- Guide de l'utilisateur (1)

Notez que l'adaptateur secteur USB n'est pas inclus, mais est généralement fourni avec votre smartphone.

Remarques sur la mise au rebut de l'appareil photo

Cet appareil photo est équipé d'une batterie au lithium-ion.

Veillez respecter les réglementations locales lorsque vous mettez au rebut l'appareil photo.

Ne retirez pas vous-même la batterie intégrée ; dans le cas contraire, vous risqueriez de vous blesser.

Pour qu'un produit en fin de vie soit correctement mis au rebut aux États-Unis, veuillez appeler le 1-800-800-3854 Option #1 INSTAX.

À propos de cet appareil photo

Caractéristiques principales

- Le plus petit produit INSTAX disponible sur le marché.
- Vous pouvez prendre une photo tout en regardant l'écran LCD et l'enregistrer sur la mémoire de l'appareil photo ou sur votre carte micro SD.
- Vous pourrez choisir une image à partir de votre bibliothèque de photos et l'imprimer à l'aide de la fonction d'impression INSTAX.
- Vous pouvez modifier vos photos à l'aide de 10 cadres et 6 filtres.
- Vous pouvez enregistrer vos images avec le son enregistré.
- Équipé d'un miroir avant pour prendre facilement des selfies.

Fonctions disponibles avec l'application pour smartphone INSTAX® Mini LiPlay

Naviguez vers votre boutique d'applications pour smartphone et téléchargez l'application gratuite pour smartphone FUJIFILM INSTAX® Mini LiPlay. (p. 8) Grâce à l'application pour smartphone INSTAX® Mini LiPlay, vous pouvez :

- **Fonction sonore**
Vous pouvez enregistrer du son avec l'appareil photo, le convertir en code QR et imprimer le code QR sur une photo (Imprimer avec son). Le son est émis lorsque les codes QR imprimés à l'aide de la fonction d'impression INSTAX® sont lus avec votre smartphone.
- **Fonction de prise de vue à distance**
Vous pouvez commander l'appareil photo avec votre smartphone pour prendre des photos à distance.
- **Fonction de raccourci**
Appuyez sur l'un des 3 boutons de raccourci situés sur le côté de l'appareil photo pour utiliser un cadre sur votre photo. Vous pouvez utiliser l'application pour smartphone INSTAX® Mini LiPlay pour attribuer vos modèles favoris aux 3 boutons de raccourci.
- **Impression directe**
Vous pouvez transférer une photo à partir de votre smartphone vers l'appareil photo, et l'imprimer à l'aide de la fonction d'impression INSTAX®. Avant d'envoyer la photo, vous pouvez utiliser l'application pour smartphone INSTAX® Mini LiPlay pour déplacer, faire pivoter, zoomer ou dézoomer la photo.

Noms des pièces

Avant

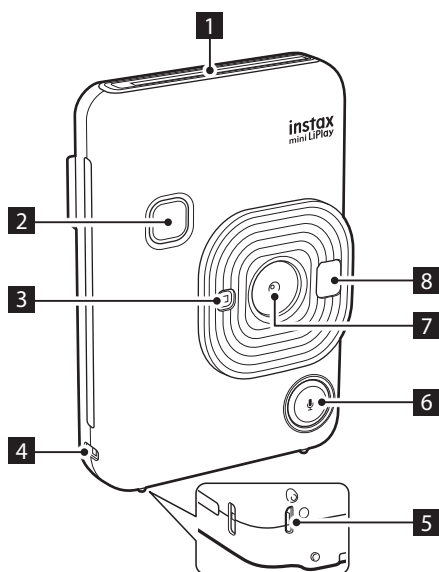

- 1** Fente d'éjection du film
- 2** Déclencheur
- 3** Flash/Témoin du retardateur
- 4** Crochet pour dragonne
- 5** Port USB
- 6** Touche (Son)
- 7** Objectif
- 8** Miroir selfie
- 9** Verrou de la porte du film
- 10** Porte du film

Arrière

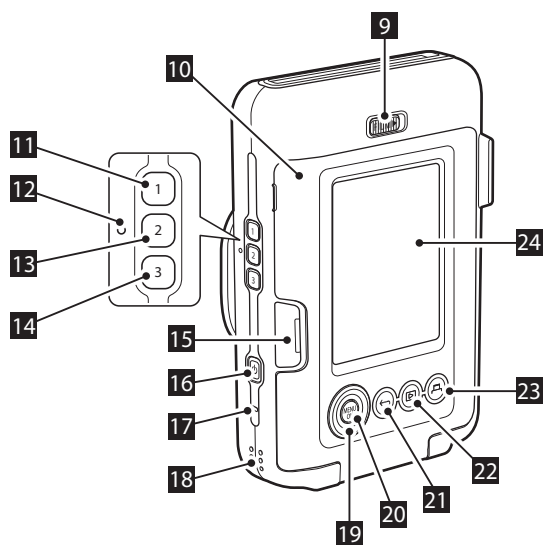



- 11** 1 (Bouton de raccourci 1)
- 12** Touche Reset*
- 13** 2 (Bouton de raccourci 2)
- 14** 3 (Bouton de raccourci 3)
- 15** Fente de la carte Micro SD
- 16** Touche (Alimentation)
- 17** Microphone
- 18** Haut-parleur
- 19** Bouton sélection (◀▶⏪⏩)
- 20** Touche MENU/OK
- 21** Touche ↶ (Retour)
- 22** Touche ▶ (Lecture)
- 23** Touche (Imprimer)
- 24** Moniteur LCD

*Si l'appareil ne fonctionne pas correctement, appuyez sur la touche Reset pour réinitialiser l'appareil photo. Gardez à l'esprit que l'appareil photo ne fonctionnera pas correctement si la batterie n'est pas chargée correctement.

Moniteur LCD

Lorsque vous mettez l'appareil photo sous tension, l'écran de prise de vue s'affiche sur le moniteur LCD.

- Pour passer de l'écran de prise de vue à l'écran de lecture, appuyez sur  (lecture).
- Pour passer de l'écran de lecture à l'écran de prise de vue, appuyez sur le déclencheur.

Lorsque l'écran de prise de vue ou l'écran de lecture est affiché, appuyez sur  (Retour) pour afficher les informations suivantes sur le moniteur LCD.

Écran de prise de vue



Écran de lecture

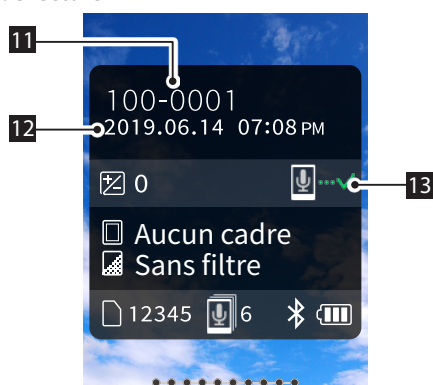

- 1 Date et heure actuelles
- 2 Correction d'exposition
- 3 Nom de l'image
- 4 Nom du filtre
- 5 Nombre d'images disponibles*
- 6 Nombre d'images « Imprimer avec son » en attente d'envoi à l'application pour smartphone INSTAX® Mini LiPlay
- 7 Témoin de film restant
- 8 Témoin d'état de la connexion Bluetooth
- 9 Témoin du niveau de batterie
- 10 Témoin du flash
- 11 Témoin du n° d'image
- 12 Informations sur la date/heure de la prise de vue
- 13 Témoin du statut de transmission des images « Imprimer avec son »

*Lorsque vous utilisez la MEM. INT,  s'affiche. L'icône s'affiche en rouge lorsque le nombre d'images supplémentaires pouvant être enregistrées dans la mémoire interne est inférieur ou égal à 10.



■ Affichage du bouton de sélection des fonctions guide

Lors du démarrage ou du changement d'écrans (écran de prise de vue ↔ écran de lecture), le bouton de sélection des fonctions guide apparaît brièvement.





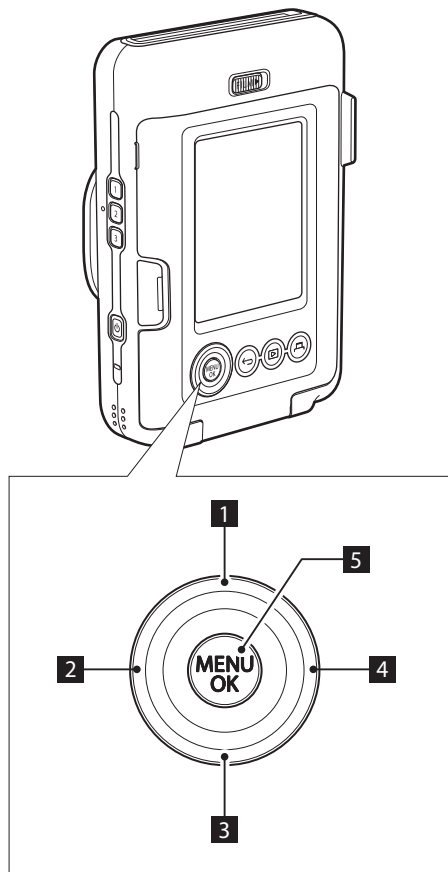

BOUTON SÉLECTION DES FONCTIONS GUIDE

Utilisation du Bouton sélection

Les touches  (haut, bas, gauche et droite) permettent de sélectionner des éléments de menu etc. ou de rappeler les fonctions attribuées aux touches . Le touche [MENU/OK] permet d'afficher le menu ou d'effectuer une sélection.



- 1  Déplacer vers le haut
- 2  Déplacer vers la gauche
- 3  Déplacer vers le bas
- 4  Déplacer vers la droite
- 5 Affichage du menu/Effectuer la sélection

Fixation de la dragonne

Fixez la dragonne comme montré ci-dessous.

- Pour éviter de laisser tomber l'appareil photo, mettez la dragonne autour de votre poignet lorsque vous le transportez ou prenez des photos. L'appareil photo risque d'être endommagé si il tombe.

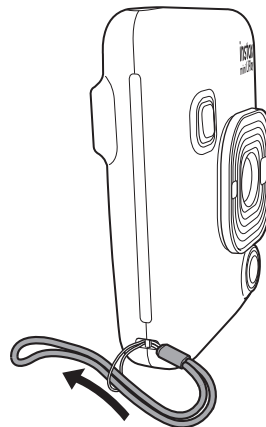

Charge de la batterie

- ❗ Éteignez l'appareil photo avant de mettre la batterie en charge. La batterie ne chargera pas si l'appareil photo est allumé.
- ❗ Veillez à fixer le câble correctement, comme indiqué.

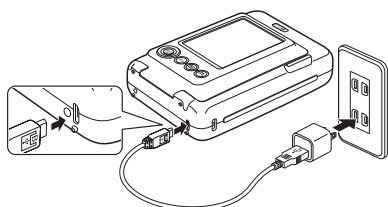

Connectez l'appareil photo et l'adaptateur d'alimentation secteur USB fourni avec votre smartphone à l'aide du câble USB fourni, puis connectez l'adaptateur d'alimentation secteur USB à une prise murale.

- La durée de charge est d'environ 2 à 3 heures.

Indication de l'état de charge

Pendant la charge	Le témoin du retardateur s'allume.
Charge terminée	Le témoin du retardateur s'éteint.
Erreur de charge	Le témoin du retardateur clignote.

Charge à partir d'un ordinateur :

- Connectez l'appareil photo et l'ordinateur directement. Ne connectez pas via un hub USB ou un clavier.
- La charge est interrompue si l'ordinateur passe en mode veille pendant la charge. Pour continuer à charger, quittez le mode veille, puis reconnectez le câble USB.
- La batterie risque de ne pas se charger en fonction des caractéristiques, des réglages ou de l'état de l'ordinateur.

Remarque

- La batterie ne peut pas être retirée.
- La batterie n'est pas complètement chargée au moment de l'expédition. Assurez-vous de charger la batterie avant utilisation.
- Pour des remarques sur la batterie, veuillez vous reporter à «Comment prendre soin de son appareil photo». (Voir p. 23)



Mise sous/hors tension

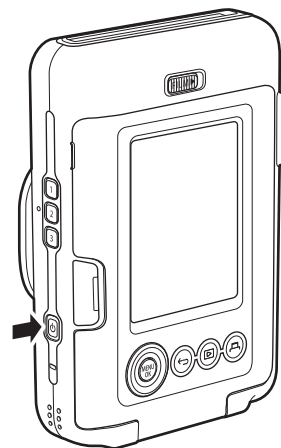

Appuyez et maintenez enfoncé  (alimentation) pour mettre sous ou hors tension.



Vérification du niveau de la batterie

Le niveau de la batterie est affiché sur le moniteur LCD lorsque vous appuyez sur  (Retour) sur l'écran de prise de vue ou l'écran de lecture.

Affichage	Niveau de la batterie
	Il reste assez de charge.
	La charge restante se situe à la moitié ou moins. La charge est recommandée.
	Il ne reste pas assez de charge. Veuillez charger la batterie dès que possible.

- Quand le niveau de la batterie est faible, l'icône  apparaît en bas à droite du moniteur LCD.
- Lorsque la batterie est complètement épuisée, l'icône  apparaît sur le moniteur LCD et l'appareil s'éteint.

- Si vous ne faites pas fonctionner pas l'appareil photo pendant un certain temps, il s'éteint automatiquement. Vous pouvez également configurer le délai jusqu'à la mise sous tension. (Voir p. 19)
- En mode de prise de vue, appuyez sur  (lecture) pour afficher l'écran de lecture et passer en mode de lecture.
- Appuyez à fond sur le déclencheur en Mode de lecture pour afficher l'Écran de prise de vue et sélectionner le Mode de prise de vue.

Réglages initiaux

Lors de la première mise sous tension après l'achat, l'écran de configuration de la langue, de la date et de l'heure et du couplage avec un smartphone s'affiche automatiquement.

Instructions d'installation de l'application

Veuillez installer l'application pour smartphone INSTAX® Mini LiPlay sur votre smartphone avant de procéder à l'enregistrement du couplage.

- Si vous utilisez un smartphone Android OS, recherchez l'application pour smartphone INSTAX® Mini LiPlay dans le Google Play Store et installez l'application.
*Configuration requise pour les smartphones Android OS :
Android Ver. 5.0 ou supérieure avec Google Play Store installé
- Si vous utilisez un smartphone iOS, recherchez l'application pour smartphone INSTAX® Mini LiPlay dans l'App Store et installez l'application.
*Conditions requises pour les smartphones iOS : iOS Ver. 10 ou supérieure

Selon le modèle de votre smartphone, il se peut que vous ne puissiez pas utiliser l'application pour smartphone INSTAX® Mini LiPlay même si vous avez l'installé et que votre smartphone répond aux exigences ci-dessus.

Ce réglage peut également être configuré ultérieurement. Si vous souhaitez configurer les réglages ultérieurement ou reconfigurer les réglages, configurez [言語/LANG.], [DATE/HEURE] et [RÉGLAGES Bluetooth] dans le menu de configuration.

1 Mettez sous tension

- Lorsque vous allumez l'appareil photo pour la première fois après l'achat, l'écran de réglages de la langue (言語/LANG.) s'affiche.

2 Sélectionnez la langue que vous souhaitez utiliser et appuyez sur [MENU/OK]

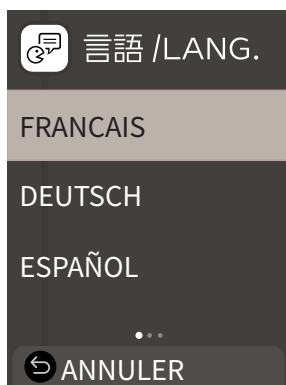

3 Réglez l'ordre de la date et appuyez sur [MENU/OK]

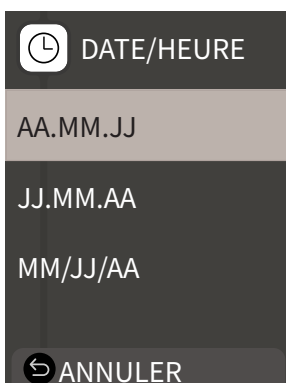

4 Réglez l'année, le mois, le jour, l'heure et les minutes puis appuyez sur [MENU/OK]

Déplacez le curseur en utilisant ⬅ ➡, puis modifiez le numéro en utilisant ▲ ▼.

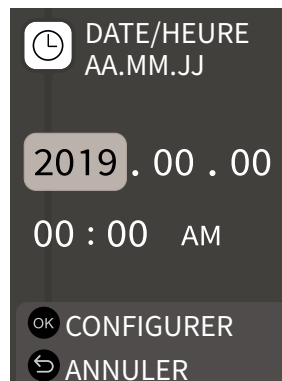

Ensuite, configurez les réglages de couplage.

5 Appuyez sur [MENU/OK]



• Si vous ne souhaitez pas configurer de couplage, appuyez sur ↵ (Retour) pour terminer les réglages initiaux.

6 Lancez l'application pour smartphone INSTAX® Mini LiPlay et appuyez sur [RÉGLAGES]

Référez-vous à «Instructions d'installation de l'application». (Voir p. 8)



7 Appuyez sur [Réglage du Bluetooth] dans l'application pour smartphone INSTAX® Mini LiPlay

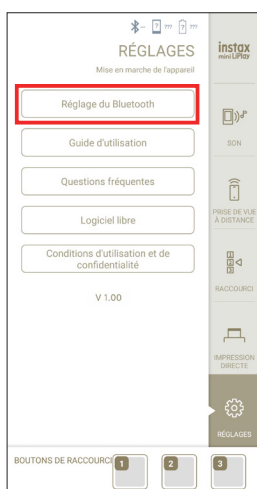

8 Appuyez sur [Connecter] dans l'application pour smartphone INSTAX® Mini LiPlay

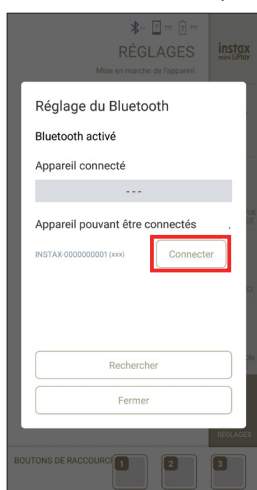

- Vous pouvez confirmer le NOM de l'appareil photo, via le Menu de configuration (p. 19). Sélectionnez ensuite les éléments de menu dans l'ordre suivant : [RÉGLAGES Bluetooth], [INFORMATIONS], [Nom].

9 Autorisez le couplage

10 Confirmez que l'Enregistrement du couplage est terminé



Une fois l'Enregistrement du couplage terminé, l'écran passe à l'Écran de prise de vue.

Mise en place/retrait de la cassette de film instantané INSTAX® Mini

Mise en place de la cassette de film instantané INSTAX® Mini

1 Faites glisser le verrou de la porte du film et ouvrez la porte du film

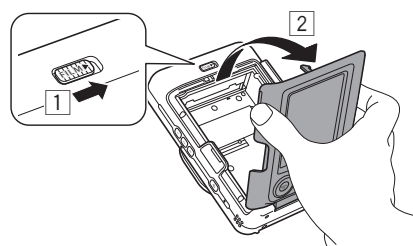

2 Insérez la cassette de film instantané INSTAX® Mini en alignant les repères jaunes

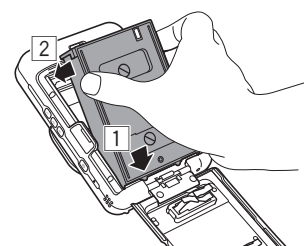

3 Fermez la porte du film

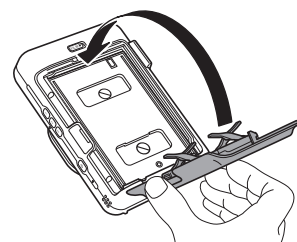

4 Retirez le couvercle du film noir automatiquement rejeté

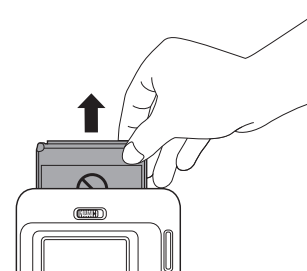

Retrait d'une cassette de film instantané INSTAX® Mini utilisée

- 1 Faites glisser le verrou de la porte du film et ouvrez la porte du film

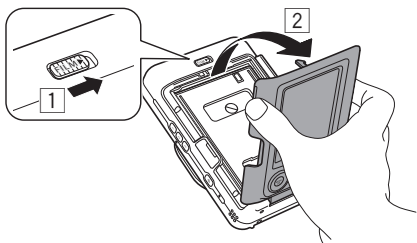

- 2 Tenez les trous rectangulaires sur la cassette de film instantané INSTAX® Mini, puis retirez la cassette de film hors de l'appareil photo

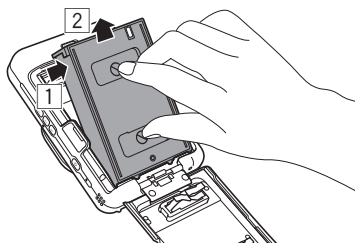

Prise de vue de base et lecture

Prise de vue

Les étapes suivantes décrivent la procédure de prise de vue de base.

- 1 Mettez sous tension
- 2 Configurez l'image et le filtre, etc. si nécessaire
- 3 Décidez de la composition à photographier
- 4 Appuyez sur le déclencheur à mi-course pour faire la mise au point sur le sujet

Lorsque le sujet est net

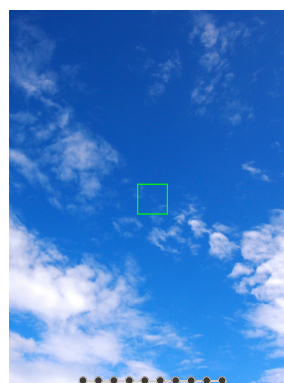

Un bip est émis et le cadre AF vert s'affiche sur le moniteur LCD.

Lorsque le sujet n'est pas net

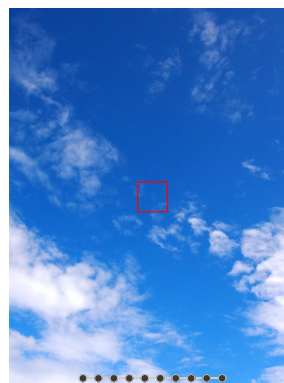

Un cadre AF rouge s'affiche sur le moniteur LCD. Changez la composition ou utilisez le Verrouillage AF/AE. (Voir p. 16)

- 5 **Tout en appuyant sur le déclencheur à mi-course, appuyez à fond sur le bouton (pression maximale)**
La photo est prise et l'image est enregistrée dans la mémoire interne ou la carte mémoire.
 - Pour savoir comment imprimer une image que vous avez prise, veuillez vous reporter à «Impression». (Voir p. 12)

- Lorsque vous prenez des photos, maintenez vos bras contre votre corps et tenez fermement l'appareil photo à deux mains.
- Veillez à ne pas toucher l'objectif de l'appareil photo lorsque vous appuyez sur le déclencheur.
- Quand vous appuyez à fond sur le déclencheur, faites-le en douceur de sorte que l'appareil photo ne bouge pas ou ne tremble pas.
- Veillez à ne pas couvrir le flash ou l'objectif avec vos doigts ou la dragonne.
- Dans des conditions de faible luminosité ou à contre-jour, le flash peut se déclencher lorsque vous appuyez à fond sur le déclencheur. Vous pouvez modifier les Réglages du flash afin qu'il ne se déclenche pas. (Voir p. 15)

Remarques sur la mémoire interne

- Lorsque la mémoire interne est saturée, l'obturateur ne se déclenche pas et vous ne pouvez pas prendre de photos. Supprimez certaines images ou utilisez une carte mémoire.
- Les images de la mémoire interne peuvent être corrompues ou perdues en raison d'un dysfonctionnement de l'appareil photo.
- Il est recommandé de copier des images importantes sur un autre format de support (disque dur, CD-R, CD-RW, DVD-R, etc.) en tant que sauvegarde. Reportez-vous à «[COPIER]». (Voir p. 18)
- Si vous apportez votre appareil photo à la réparation, nous ne pouvons pas garantir l'intégrité des données de la mémoire interne.
- Lors de la réparation de l'appareil photo, il peut être nécessaire de vérifier les données de la mémoire interne.

Lecture des images

Vous pouvez lire les images sur le Moniteur LCD.

- 1 Mettez sous tension**
- 2 Appuyez sur [RETOUR] (lecture)**
La dernière image prise est affichée.
- 3 Appuyez sur [DROITE] ou [GAUCHE] pour sélectionner l'image que vous souhaitez lire**
 - Appuyez à fond sur le déclencheur pour revenir à l'Écran de prise de vue.

Changement de l'affichage de l'écran de lecture

Vous pouvez zoomer sur l'image et modifier le nombre d'images affichées sur le moniteur LCD.

■ Zoomer des images

- 1 Sélectionnez l'image sur laquelle vous souhaitez zoomer et appuyez sur [MENU/OK]**
Le Menu de lecture s'affiche.



- 2 Appuyez sur [DROITE] ou [GAUCHE] pour sélectionner [ZOOM]**
- 3 Appuyez sur [MENU/OK]**
L'écran de zoom s'affiche.
- 4 Zoomez ou dézoomez sur l'image avec [DROITE] et [GAUCHE]**

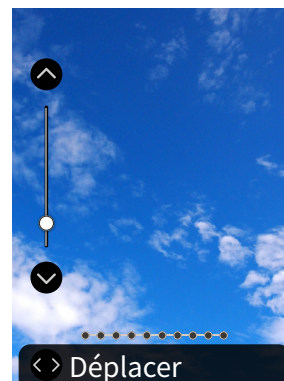

- Appuyez sur [DROITE] ou [GAUCHE] sur l'écran de zoom pour passer à l'écran de déplacement et déplacez la position de l'écran à l'aide de [DROITE] ou [GAUCHE]. Pour revenir à l'Écran de zoom, appuyez sur [RETOUR].
- Si vous appuyez sur [MENU/OK] alors que l'Écran de zoom ou l'écran de déplacement est affiché, l'écran revient à l'écran de lecture.
- Vous pouvez également imprimer l'image zoomée ou dézoomée.





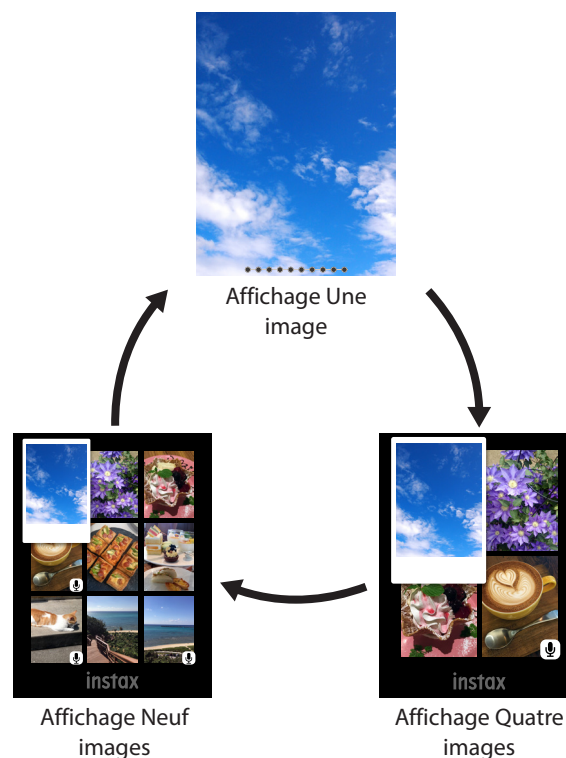

■ Changer le nombre d'images affichées

Lorsque l'Écran de lecture est affiché, appuyez sur [RETOUR] (lecture) pour modifier le nombre d'images affichées.



Impression





Vous pouvez imprimer les images en suivant la procédure suivante.

- 1 Mettez sous tension**
- 2 Appuyez sur  (Lecture)**
La dernière image prise est affichée.
- 3 Appuyez sur  ou  pour sélectionner l'image que vous souhaitez imprimer**
- 4 Configurez les réglages tels que Image et Zoom selon vos besoins**
- 5 Appuyez sur  (Imprimer)**
- 6 Appuyez sur  ou  pour sélectionner [IMPRIMER] ou [Imprimer avec son]**

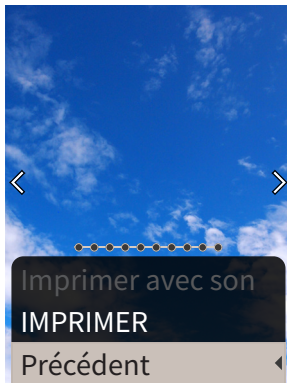
Remarque

Pour imprimer avec son, il est nécessaire de créer un lien avec la fonction sonore de l'application pour smartphone INSTAX® Mini LiPlay. Téléchargez correctement l'application pour garantir que la fonction sonore est activée. (Voir p. 8)



- 7 Appuyez sur [MENU/OK]**
L'impression démarre.
 - Pour Imprimer avec son, utilisez     pour modifier la position d'impression du code QR selon vos besoins.
 - Pour annuler l'impression, sélectionnez [Précédent] ou appuyez sur  (Retour).
- 8 Lorsque le son du déchargement du film s'arrête, tenez le haut du film et retirez-le**

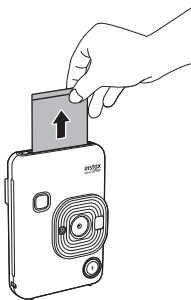

Remarque

Veillez à ne pas obstruer la fente d'éjection du film avec vos doigts ou la dragonne.

Témoin de film restant

Le nombre restant de feuilles pour film instantané INSTAX® Mini est indiqué par les points en bas de l'écran. Chaque fois qu'une image est imprimée, un point se transforme en un petit point carré. Les points apparaissent en rouge lorsque le nombre de feuilles de film instantané INSTAX® Mini disponibles est inférieur ou égal à 2.

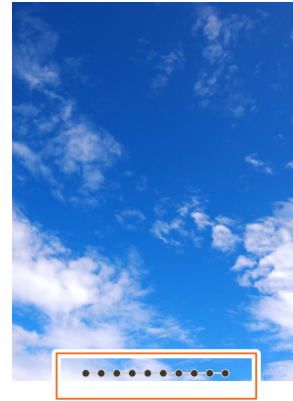

Dix feuilles restantes



Cinq feuilles restantes



Deux feuilles restantes



Aucune feuille restante ; la cassette de films est épuisée



- Pour savoir comment manipuler un film instantané INSTAX® Mini, veuillez vous reporter au manuel d'instruction FUJIFILM INSTAX® Mini Instant Film.
- Le développement du film dure environ 90 secondes (le temps varie en fonction de la température).

Sélection du cadre et du filtre





Sélection du cadre

Suivez la procédure ci-dessous pour sélectionner le type de cadre.

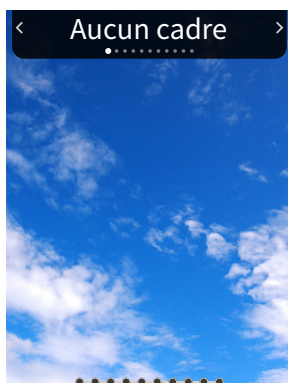
- 1 Sur l'Écran de prise de vue ou de lecture, appuyez sur 

Le guide suivant est affiché.



- 2 Appuyez sur  ou  pour sélectionner le type de cadre
- 3 Appuyez sur  ou sur [MENU/OK]
L'image est appliquée et l'affichage retourne à l'écran précédent.
 - Appuyez sur  (retour) pour revenir à l'écran précédent sans appliquer l'image.
 - Pour annuler le cadre que vous avez appliqué, sélectionnez « Aucun cadre » sous le type de cadre.

Vous pouvez également appuyer sur un bouton de raccourci pour sélectionner le Cadre assigné à ce bouton.

Sélection du filtre

Suivez la procédure ci-dessous pour sélectionner le type de Filtre.

- 1 Sur l'Écran de prise de vue, appuyez sur 

Le guide suivant est affiché.

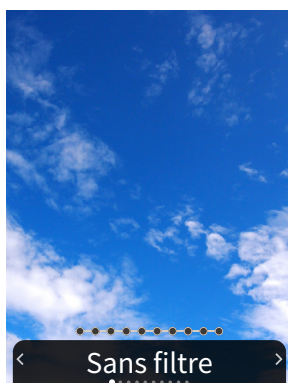

- 2 Appuyez sur  ou  pour sélectionner le type de Filtre

- 3 Appuyez sur  ou sur [MENU/OK]

Le Filtre est appliqué et l'affichage retourne à l'écran précédent.

- Appuyez sur  (retour) pour revenir à l'écran précédent sans appliquer le Filtre.
- Pour annuler le Filtre que vous avez appliqué, sélectionnez « Sans filtre » sous le type de Filtre.



Enregistrer du son sur les images

Cet appareil photo permet d'enregistrer le son enregistré sur les images.

Enregistrer du son lors de la prise de vue

Vous pouvez basculer entre deux modes d'enregistrement, [Après cliché] et [Avant et après], en fonction de vos préférences ou de vos besoins d'utilisation. Le mode d'enregistrement peut être changé dans Param. enreg. du menu Prise de vue. (Voir p. 18)

■ Enregistrement du son immédiatement après la prise de vue lorsque [Après cliché] est réglé

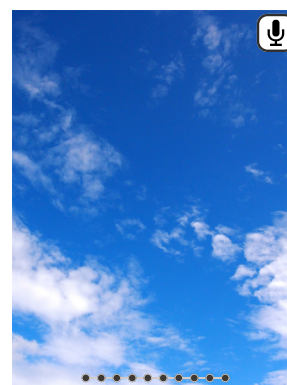

- 1 Appuyez sur  (son) sur l'écran de prise de vue
Une explication sur le mode d'enregistrement s'affiche.
- 2 Appuyez sur [MENU/OK] ou  (son)
Le mode d'enregistrement démarre et une icône d'enregistrement s'affiche en haut à droite de l'écran.



- 3 Appuyez sur le déclencheur à mi-course pour faire la mise au point sur le sujet.
- 4 Appuyez à fond sur le déclencheur
L'enregistrement démarre après cliché.
 - La durée d'enregistrement maximale est d'environ 10 secondes. Après environ 10 secondes, l'enregistrement se termine et l'écran change automatiquement.
 - Si vous appuyez à nouveau sur  (son) pendant l'enregistrement, celui-ci se termine à ce moment.
- 5 Appuyez sur [MENU/OK] pour imprimer avec son

Remarque

Pour imprimer avec son, il est nécessaire de créer un lien avec la fonction sonore de l'application pour smartphone.

- Utilisez  pour modifier la position d'impression du code QR selon vos besoins.
- Pour annuler imprimer avec son, appuyez sur .

■ Enregistrement du son avant et après la prise de vue lorsque [Avant et après] est réglé

1 Appuyez sur (son) sur l'écran de prise de vue

Le mode d'enregistrement démarre et une animation d'enregistrement s'affiche en bas de l'écran.

- Lorsque vous appuyez pour la première fois sur le  (son) après la mise sous tension, une explication sur le mode d'enregistrement s'affiche pendant un court instant puis le mode d'enregistrement démarre.

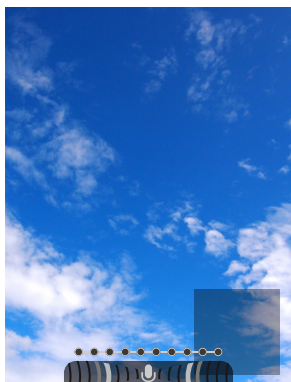

2 Appuyez sur le déclencheur à mi-course pour faire la mise au point sur le sujet

3 Appuyez à fond sur le déclencheur

Une photo est prise et le son est enregistré pendant 5 secondes avant et 5 secondes après que vous ayez appuyé à fond sur le déclencheur.

- Pour quitter le mode d'enregistrement, appuyez à nouveau sur  (son).

Enregistrement de son lors de la lecture

1 Appuyez sur (son) sur l'écran de lecture image par image

Une explication sur le mode d'enregistrement s'affiche.

2 Appuyez sur [MENU/OK] ou (son)





L'enregistrement démarre et une icône d'enregistrement est affichée au centre de l'écran.

- La durée d'enregistrement maximale est d'environ 10 secondes. Après environ 10 secondes, l'enregistrement se termine automatiquement.
- Si vous appuyez à nouveau sur  (son) pendant l'enregistrement, celui-ci se termine à ce moment.

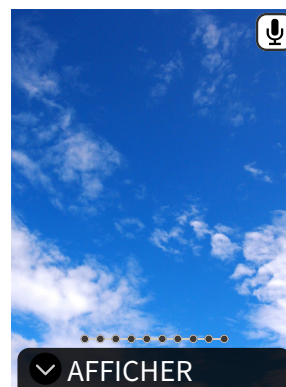
3 Appuyez sur pour vérifier l'enregistrement.

L'enregistrement est lu.



- Appuyez sur  pour mettre en pause la lecture du son et sur  pour arrêter la lecture du son.
- Appuyez sur [MENU/OK] pendant la lecture pour afficher l'écran de réglage du volume de lecture. Vous pouvez également régler le volume en appuyant sur  ou .
- Si vous appuyez sur  (son) tout en affichant une image avec du son, le message « Êtes-vous sûr de vouloir écraser cet enregistrement ? » s'affiche. Pour écraser, sélectionnez [OK]. Sinon, sélectionnez [Précédent].

Différents types de prises de vue

Prise de vue à l'aide du retardateur

Utilisez le retardateur pour les photos de groupe incluant le photographe ou pour empêcher l'appareil photo de trembler lorsque le déclencheur est actionné.

1 Sur l'Écran de prise de vue, appuyez sur

Le guide suivant est affiché.



2 Appuyez sur ou pour sélectionner [2 SEC] ou [10 SEC]

3 Appuyez sur [MENU/OK] ou

Une icône correspondant au retardateur précédemment configuré s'affiche dans le coin supérieur droit de l'écran.

- Appuyez sur  (retour) pour revenir à l'écran précédent sans appliquer le réglage.

4 Appuyez à fond sur le déclencheur

Si vous avez sélectionné [2 SEC] :

Quand vous appuyez sur le déclencheur, le témoin du retardateur clignote.

Si vous avez sélectionné [10 SEC] :

Quand vous appuyez sur le déclencheur, le témoin du retardateur s'allume, puis il clignote 3 secondes avant la prise de vue.

Appuyez sur  (retour) pour annuler le retardateur.

Prise de vue à l'aide du Flash

Utilisez le flash pour prendre des photos la nuit ou dans un environnement sombre. Vous pouvez modifier les réglages du flash afin qu'il ne se déclenche pas.

1 Sur l'Écran de prise de vue, appuyez sur

Le guide suivant est affiché.

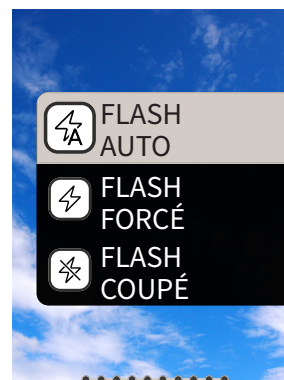

2 Appuyez sur ou pour sélectionner le Réglage du flash

- Pour plus d'informations sur les Réglages du flash, reportez-vous à «Types de Flash».

3 Appuyez sur [MENU/OK] ou

4 Appuyez à fond sur le déclencheur

- Si vous appuyez sur le déclencheur alors que le flash est en charge, le témoin du retardateur clignote et le déclencheur ne fonctionne pas.

■ Types de Flash

Flash auto

Le flash se déclenche automatiquement si l'environnement est sombre. Ce réglage convient à la plupart des situations.

Flash forcé

Le flash se déclenche quelle que soit la luminosité ambiante. Utilisez-le lorsque le sujet est sombre en raison du contre-jour.

Flash coupé

Le flash ne se déclenche pas même si l'environnement de prise de vue est sombre. Ce réglage convient aux prises de vue dans des endroits où la photographie à l'aide du flash est interdite. Il est recommandé de stabiliser l'appareil photo sur une table, etc. lors d'une prise de vue dans l'obscurité.

Prendre une photo de vous-même (Selfie)

Vous pouvez prendre une photo de vous-même en utilisant le Miroir selfie.

1 Tenez fermement l'appareil photo avec le bord avant de l'objectif 30 cm à 50 cm de votre visage

- Tenez fermement l'appareil photo, car il est particulièrement vulnérable aux effets des vibrations dans un environnement sombre.

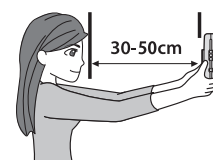

2 Vérifiez la composition avec le Miroir selfie et photographiez

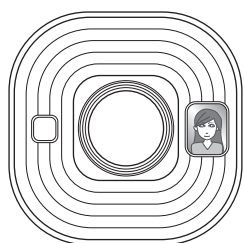

- Ne regardez pas le flash lors de la prise de vue. Regarder le flash peut provisoirement rendre la vision difficile.

Prise de vue avec le verrouillage AF/AE

Lors de la prise de vue, maintenez le déclencheur enfoncé à mi-course pour verrouiller la mise au point est appelée « Verrouillage AF » et décider de la luminosité. Le réglage s'appelle « Verrouillage AE ». Cela est utile lorsque vous souhaitez placer le sujet en dehors du centre de l'écran pendant la prise de vue. Le verrouillage AF et AE se produit lorsque vous activez le verrouillage AF/AE. Il est impossible d'activer l'un sans l'autre.

- 1 Appuyez sur le déclencheur à mi-course pour faire la mise au point sur le sujet**
Lorsque vous appuyez sur le déclencheur à mi-course, AF et AE sont verrouillés.
- 2 Modifiez la composition tout en appuyant sur le déclencheur à mi-course**
- 3 Appuyez à fond sur le déclencheur pour prendre la photo**

Il est recommandé d'utiliser le Verrouillage AE/AF lors de la prise de vue des sujets suivants, car la mise au point peut être difficile.

- Sujets brillants tels qu'un miroir ou une carrosserie de voiture
- Sujets qui se déplacent à grande vitesse
- Sujets de l'autre côté d'une vitre
- Sujets sombres qui absorbent la lumière sans la réfléchir, tels que les cheveux ou la fourrure
- Sujets non solides tels que de la fumée ou des flammes
- Sujet présentant peu de contraste avec l'arrière-plan (par exemple, une personne portant des vêtements de la même couleur que l'arrière-plan)
- Lorsqu'il y a une grande différence de contraste dans le Cadre AF et que le sujet en est proche (par exemple, un sujet devant un arrière-plan avec un fort contraste)

Impression à partir de l'Historique d'impression

Vous pouvez retrouver des images imprimées auparavant et conserver les réglages (tels que les effets d'image) pour l'impression. Vous pouvez imprimer les images que vous avez prises en suivant la procédure suivante.

- 1 Appuyez sur [MENU/OK] sur l'Écran de lecture**
Le Menu de lecture s'affiche.
- 2 Appuyez sur ou et sélectionnez [HISTORIQUE D'IMPRESSION]**
- 3 Appuyez sur [MENU/OK]**
- 4 Appuyez sur ou pour sélectionner l'image que vous souhaitez imprimer**
- 5 Appuyez sur (Imprimer)**
- 6 Appuyez sur ou pour sélectionner [IMPRIMER] ou [Imprimer avec son]**

Remarque

Pour Imprimer avec son, il est nécessaire de créer un lien avec la fonction sonore de l'application pour smartphone INSTAX® Mini LiPlay.

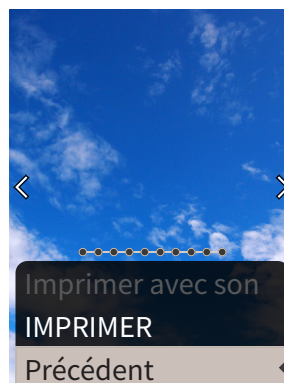

- 7 Appuyez sur [MENU/OK]**
L'impression démarre.
 - Pour Imprimer avec son, utilisez pour modifier la position d'impression du code QR selon vos besoins.
 - Pour annuler l'impression, sélectionnez [Précédent] ou appuyez sur (Retour).
- 8 Lorsque le son du déchargement du film s'arrête, tenez le haut du film et retirez-le**

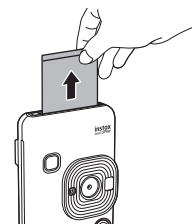

Remarque

Veillez à ne pas obstruer la fente d'éjection du film avec vos doigts ou la dragonne.

Utilisation d'une carte mémoire

L'appareil photo peut enregistrer environ 45 images dans la mémoire interne, mais vous pouvez enregistrer davantage d'images en utilisant une carte mémoire.

Remarques sur l'utilisation de la carte mémoire avec l'appareil photo INSTAX® Mini LiPlay

- Les cartes mémoire Micro SD et micro SDHC sont compatibles avec cet appareil photo. L'utilisation d'une carte mémoire autre que celle spécifiée peut endommager l'appareil photo.
- Les cartes mémoire étant petites, les nourrissons et les enfants peuvent les avaler accidentellement. Tenir hors de portée des nourrissons et des enfants. Veuillez consulter votre médecin immédiatement si un nourrisson ou un enfant avale une carte mémoire.
- **N'éteignez pas l'appareil photo ou ne retirez pas la carte mémoire pendant le formatage de la carte mémoire, ou pendant l'enregistrement ou la suppression d'images, de sons ou d'autres données. Cela pourrait endommager la carte mémoire.**
- N'utilisez pas et ne stockez pas de carte mémoire dans un environnement sujet à une forte électricité statique ou à des parasites électriques.
- Si vous insérez une carte mémoire chargée avec de l'électricité statique, cela peut entraîner un dysfonctionnement de l'appareil-photo. Si cela se produit, éteignez l'appareil photo, puis rallumez-le.
- Ne mettez pas de carte mémoire dans la poche de votre pantalon. Lorsque vous vous asseyez, la carte mémoire peut être soumise à des contraintes qui peuvent la casser.
- Lorsque vous retirez une carte mémoire après une utilisation prolongée, elle peut être chaude, mais ceci n'est pas un dysfonctionnement.
- N'apposez pas d'étiquettes, etc. sur les cartes mémoire. Les étiquettes qui ne sont pas intactes ou qui se décollent peuvent entraîner un dysfonctionnement de l'appareil photo.

Remarques sur l'utilisation de la carte mémoire avec votre ordinateur

- Veillez à utiliser l'appareil photo pour le formatage des cartes mémoire non utilisées et des cartes mémoire utilisées sur votre ordinateur et les autres périphériques avant de les utiliser.
- Lorsque vous formatez une carte mémoire avec l'appareil photo, que vous prenez et enregistrez des images, un dossier est automatiquement créé. N'utilisez pas d'ordinateur pour modifier ou supprimer les noms de dossier ou de fichier de la carte mémoire. La carte mémoire peut devenir inutilisable par l'appareil photo.
- N'utilisez pas l'ordinateur pour supprimer des images de la carte mémoire. Utilisez toujours l'appareil photo pour supprimer des images de la carte mémoire.
- Lors de l'édition d'un fichier image, copiez ou déplacez le fichier d'image de la carte mémoire vers votre ordinateur, disque dur, clé USB, etc. pour effectuer des modifications.

Insertion d'une carte mémoire

1 Ouvrez le cache du logement de la carte

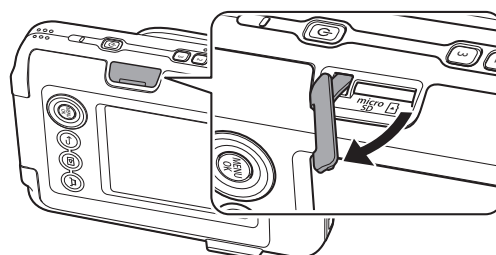

2 Insérez la carte mémoire à fond jusqu'au dé clic, dans le bon sens, comme indiqué ci-dessous

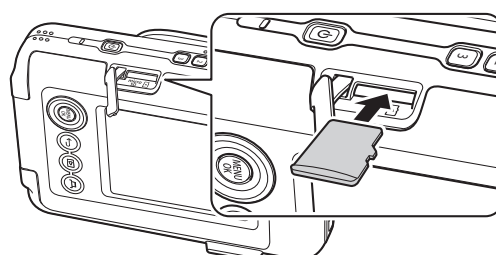

3 Fermez le cache du logement de la carte

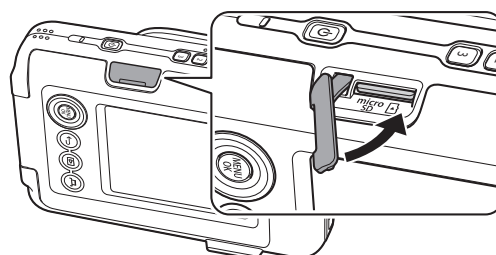

- Lorsque vous retirez une carte mémoire, poussez la carte avec votre doigt et relâchez doucement votre doigt. Le verrou est libéré et la carte mémoire peut être retirée.

Remarque

Lorsque vous retirez une carte mémoire, celle-ci peut ressortir rapidement si vous relâchez brusquement le doigt. Veuillez retirer votre doigt doucement.

Utilisation du Menu de prise de vue

Vous pouvez modifier divers réglages liés à la prise de vue à partir du Menu prise de vues.

- 1 Appuyez sur [MENU/OK] sur l'Écran de prise de vue
Le Menu de prise de vue s'affiche.

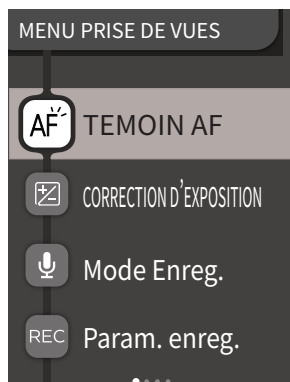

- 2 Appuyez sur ou pour sélectionner l'élément à régler
• Pour une description de chaque élément, veuillez-vous référer à «Éléments du Menu de prise de vue».
- 3 Changer les réglages
- 4 Appuyez sur [MENU/OK]
Les réglages sont appliqués et l'affichage revient à l'Écran de prise de vue.

■ Éléments du Menu de prise de vue

[TEMOIN AF]

Si vous sélectionnez MARCHE, le témoin AF sera allumé pendant la période durant laquelle vous appuyez sur le déclencheur à mi-course jusqu'à ce que le sujet soit net, ce qui rend plus facile la mise au point sur des sujets sombres.

- Selon l'environnement, il peut être difficile de faire la mise au point même si le flash est utilisé.
- Lors de la prise de vue à proximité du sujet, l'effet du témoin AF risque de ne pas être suffisant.
- N'utilisez pas le témoin AF près d'un œil humain.

[CORRECTION D'EXPOSITION]

La correction d'exposition est utilisée lorsque le sujet est trop lumineux ou trop sombre, ou lorsque le contraste entre le sujet et l'arrière-plan (différence de luminosité) est important. Modifiez la valeur de la correction d'exposition et réglez la luminosité de l'image.

- La valeur de la correction d'exposition est conservée même après avoir déplacé les données d'image vers un ordinateur, etc.

[Mode Enreg.]

Démarre le mode d'enregistrement réglé dans [Param. enreg.].

[Param. enreg.]

Bascule sur [Après cliché] ou [Avant et après]. (Voir p. 13)

Pour une description des éléments suivants, veuillez vous référer à «Utilisation du Menu de configuration». (Voir p. 19)

[Réglages d'impression] / [RÉGLAGES Bluetooth] / [BOUTON SÉLECTION DES FONCTIONS GUIDE] / [DATE/HEURE] / [言語/LANG.] / [CONFIGURATION SON] / [VOL. LECTURE] / [MISE EN VEILLE] / [REINITIALISER] / [DONNÉES DE CADRE RÉINITIALISER] / [FORMATAGE] / [Mise à jour DU FIRMWARE]

Utilisation du Menu de lecture

Vous pouvez modifier divers réglages liés à la lecture à partir du Menu lecture.

- 1 Appuyez sur [MENU/OK] sur l'Écran de lecture
Le Menu de lecture s'affiche.



- 2 Appuyez sur ou pour sélectionner l'élément
• Pour une description de chaque élément, veuillez-vous référer à «Éléments du Menu de lecture».
- 3 Changer les réglages
- 4 Appuyez sur [MENU/OK]
Les réglages sont appliqués et l'affichage revient à l'écran précédent.

■ Éléments du Menu de lecture

[ZOOM]

Veillez vous référer à «Zoomer des images». (Voir p. 11)

[Commencer l'enregistrement]

Enregistre du son sur les images. Dans le cas d'images avec du son déjà enregistré, le son est écrasé. (Voir p. 14)

[Effacer le son]

Efface uniquement le son des images avec son.

[HISTORIQUE D'IMPRESSION]

- Affichez les 50 dernières images imprimées.
- Sélectionnez une image et appuyez sur (Imprimer) pour lancer l'impression.
- Vous pouvez effacer l'Historique d'impression une image à la fois en appuyant sur [MENU/OK].

[EFFACE]

Vous pouvez effacer les images une par une ou les effacer toutes à la fois.

[ROTATION IMAGE]

Affichez une image tournée à 90 degrés.

[COPIER]

Copiez les images de la mémoire interne vers une carte mémoire ou d'une carte mémoire vers la mémoire interne.

Suivez la procédure ci-dessous.

1. Sélectionnez [COPIER] depuis le Menu lecture
2. Sélectionnez la destination de copie et appuyez sur [MENU/OK]
3. Sélectionnez [IMAGE] ou [TOUTES LES IMAGES] et appuyez sur [MENU/OK]

- Si vous avez sélectionné [TOUTES LES IMAGES], la copie commence. Si vous avez sélectionné [IMAGE], passez à l'étape 4.
- Appuyez sur ou pour sélectionner l'image à copier
 - Appuyez sur ou pour sélectionner [COPIER]
 - Appuyez sur [MENU/OK]

Pour une description des éléments suivants, veuillez vous référer à «Utilisation du Menu de configuration». (Voir p. 19)

[Réglages d'impression] / [RÉGLAGES Bluetooth] / [BOUTON SÉLECTION DES FONCTIONS GUIDE] / [DATE/HEURE] / [言語/LANG.] / [CONFIGURATION SON] / [VOL. LECTURE] / [MISE EN VEILLE] / [REINITIALISER] / [DONNÉES DE CADRE RÉINITIALISER] / [FORMATAGE] / [Mise à jour DU FIRMWARE]

Utilisation du Menu de configuration

Suivez la procédure ci-dessous pour modifier les réglages à l'aide du Menu de configuration.

- 1 Sur l'Écran de prise de vue ou l'Écran de lecture, appuyez sur [MENU/OK]**
- 2 Appuyez sur ou pour sélectionner l'élément à régler**
 - Pour une description de chaque élément, veuillez-vous référer à «Éléments du Menu de configuration».
- 3 Changer les réglages**
- 4 Appuyez sur [MENU/OK]**
Les réglages sont appliqués et l'affichage revient à l'écran précédent.

■ Éléments du Menu de configuration

[Réglages d'impression]

Modifiez la position d'impression et d'impression couleur du code QR imprimé sur Imprimer avec son.

Remarque

Pour Imprimer avec son, il est nécessaire de créer un lien avec la fonction sonore de l'application pour smartphone INSTAX® Mini LiPlay.

[Position du QR Code par défaut] :

Changez la position du code QR par défaut.

[Couleur du QR Code] :

Changez la couleur d'impression du code QR.

[RÉGLAGES Bluetooth]

Veuillez installer l'application pour smartphone INSTAX® Mini LiPlay sur votre smartphone avant de procéder au couplage.

[ENREGISTREMENT COUPLAGE] :

Lorsque vous vous connectez à votre smartphone via Bluetooth pour la première fois, vous devez coupler les appareils. Veuillez vous reporter à la procédure suivante pour le couplage.

- Sélectionnez [RÉGLAGES Bluetooth] depuis le Menu de lecture
- Sélectionnez [ENREGISTREMENT COUPLAGE], puis appuyez sur [MENU/OK]
- Appuyez sur [RÉGLAGES] dans l'application pour smartphone INSTAX® Mini LiPlay
- Appuyez sur [Réglage du Bluetooth] dans l'application pour smartphone INSTAX® Mini LiPlay

- Appuyez sur [Connecter]
- Autorisez le couplage

[SUPP ENREG COUPLAGE] :

Vous pouvez supprimer les informations d'un smartphone enregistré pour le couplage.

[INFORMATIONS] :

Affiche l'adresse et le nom du Bluetooth, ainsi que le nom du terminal enregistré de l'unité principale.

[BOUTON SÉLECTION DES FONCTIONS GUIDE]

Règle s'il faut afficher ou masquer le Bouton sélection des fonctions guide.

[DATE/HEURE]

Réglez la date et l'heure.

[CACHET DATE]

Écrit la date sur les images. Sélectionnez [NON] si vous souhaitez supprimer la date écrite sur les images.

[言語/LANG.]

Réglez la langue à afficher sur le moniteur LCD.

[CONFIGURATION SON]

Réglez le volume du SON MENU, du VOL. OBT et du SON ALLUMAGE.

Sélectionnez [NON] si vous souhaitez couper le son.

[VOL. LECTURE]

Réglez le volume de lecture des sons enregistrés.

[MISE EN VEILLE]

Réglez le délai avant la mise hors tension automatique de l'appareil photo lorsque vous ne l'utilisez pas.

[REINITIALISER]

Réinitialisez les réglages aux valeurs de réglages par défaut. La date et l'heure réglés dans Date/Heure ne sont pas réinitialisés.

[DONNÉES DE CADRE RÉINITIALISER]

Réinitialisez les réglages d'image par défaut utilisés pour les boutons de raccourci.

[FORMATAGE]

Sélectionnez et formatez la mémoire interne de l'appareil photo ou la carte mémoire insérée dans la fente de la carte. Toutes les images sauvegardées seront supprimées.

[Mise à jour DU FIRMWARE]

Mettez à niveau la version du micrologiciel. Insérez la carte mémoire contenant le micrologiciel dans la fente pour carte et suivez les instructions à l'écran. Téléchargez le micrologiciel le plus récent à partir du site FUJIFILM.

Fonctions disponibles en liaison avec l'application pour smartphone INSTAX® Mini LiPlay

Les fonctions suivantes peuvent être utilisées en liaison avec l'application pour smartphone INSTAX® Mini LiPlay.



Fonction sonore

Vous pouvez convertir le son enregistré par l'appareil photo en un code QR et l'imprimer avec une image (Imprimer avec son). Vous pouvez modifier la position d'impression du code QR.

- Le son est lu lorsque le code QR imprimé avec l'image imprimée avec son est lu par un smartphone, etc.
- Vous pouvez afficher ou supprimer le son des images avec son que vous avez déjà imprimé à l'aide de l'application INSTAX® Mini LiPlay pour smartphone.

Remarque

Si vous supprimez une image avec son à l'aide de l'application pour smartphone INSTAX® Mini LiPlay, le son ne pourra plus être lu, même si le code QR est lu.

Fonction de prise de vue à distance

Vous pouvez régler le Flash et le retardateur avec l'application pour smartphone INSTAX® Mini LiPlay et effectuer des prises de vue à distance.

Fonction de raccourci

Les 3 boutons de raccourci situés sur le côté de l'appareil photo peuvent être réglés librement sur les images sélectionnées dans l'application pour smartphone INSTAX® Mini LiPlay.

Fonction d'impression directe

Vous pouvez envoyer une image depuis votre smartphone vers l'appareil photo et l'imprimer avec la Fonction d'impression INSTAX®. Avant d'envoyer, vous pouvez déplacer, faire pivoter et zoomer l'image avec l'application pour smartphone INSTAX® Mini LiPlay.

Caractéristiques

■ Fonction de l'appareil photo

Capteur d'image	Filtre de couleur primaire CMOS de type 1/5
Nombre de pixels enregistrés	2 560 × 1 920 pixels
Support de stockage	Mémoire interne, carte mémoire micro SD/micro SDHC
Capacité de stockage	Environ 45 images dans la mémoire interne, environ 850 images par 1 Go de carte mémoire micro SD/micro SDHC
Méthode d'enregistrement	Exif Ver 2.3 compatible DCF
Distance de mise au point	f = 28 mm (équivalent film 35 mm)
Ouverture	F2.0
Mise au point automatique	AF simple (avec témoin AF)
Distance de prise de vue	10 cm et plus
Vitesse d'obturation	1/4 seconde à 1/8 000 seconde (commutation automatique)
Sensibilité de prise de vue	ISO100 à 1600 (commutation automatique)
Commande de la correction d'exposition	Programme AE
Correction d'exposition	-2,0 EV à +2,0 EV (mesure 1/3 EV)
Méthode de dosage	Mesure fractionnée TTL 256, mesure multiple
Balance des blancs	Auto
Flash	Flash automatique/Flash forcé/Flash coupé Champ de prise de vue avec flash : environ 50 cm à 1,5 m
Retardateur	Environ 2 secondes / environ 10 secondes
Effets d'image	6 filtres, 10 images (3 disponibles avec des raccourcis)
Enregistrement sonore	Possibilité d'enregistrer du son lors de la prise de vue ou de la lecture en image seule. Possible d'écraser.

■ Fonction d'impression

Film utilisé	Film instantané FUJIFILM INSTAX® Mini (vendu séparément)
Nombre de films	Cassette de/10 films

Taille du film	86 mm × 54 mm
Taille de l'écran	62 mm × 46 mm
Nombre de pixels d'impression	800 × 600 points
Résolution d'impression	12,5 points/mm (318 ppp, pas de masque 80 µm)
Gradation d'impression	Gradation RVB de 256 couleurs
Format d'image imprimable	Images JPEG prises avec cet appareil
Temps de sortie d'impression	Environ 12 secondes
Fonction d'impression	Les images de la mémoire interne et les images de la carte mémoire peuvent être imprimées
Réimpression	La réimpression est possible pour les images stockées dans l'Historique d'impression (jusqu'à 50)

■ Autre

Fonctions liées à l'application pour smartphone	Fonction de Lecture du son à partir d'images imprimées, Fonction d'Impression d'image du smartphone, Fonction de Prise de vue à distance, Fonction de Sélection du cadre
Moniteur LCD	Moniteur LCD 2,7 pouces couleur TFT Nombre de pixels : environ 230 000 points
Interface externe	Micro USB Micro-B (pour la charge uniquement)
Alimentation électrique	Batterie lithium ion (type interne : non amovible)
Fonction de charge	Batterie intégrée
Nombre possible d'images imprimées	Environ 100 (à partir de la pleine charge) (Le nombre d'impressions dépend des conditions d'utilisation.)
Temps de charge	Environ 2-3 heures (Le temps de charge dépend de la température.)
Dimensions de l'unité principale	82,5 mm × 122,9 mm × 36,7 mm (à l'exclusion des parties saillantes)
Poids de l'unité principale	Environ 255 g
Environnement d'exploitation	Température : +5 °C à +40 °C (+41 °F à +104 °F) Humidité : 20% à 80% (sans condensation)

*Les spécifications ci-dessus sont sujettes à modification pour améliorer les performances.

Dépannage

Veillez vérifier les éléments suivants avant de considérer un problème comme un dysfonctionnement. Si le problème persiste même après une intervention, veuillez contacter le centre de service pour réparation de votre pays ou consultez le site Web ci-dessous.

Site web FUJIFILM : <http://www.fujifilm.com/>

Si le problème suivant se produit...

Problème	Causes possibles et solutions
Je ne parviens pas à allumer l'appareil photo.	La batterie n'est peut-être pas chargée. Veuillez charger l'appareil photo.
La batterie se décharge rapidement.	Si vous utilisez l'appareil photo dans un environnement très froid, la batterie s'épuise rapidement. Veuillez garder l'appareil photo au chaud avant de prendre des photos.
L'appareil s'est éteint pendant son utilisation.	Le niveau de la batterie peut être faible. Veuillez charger l'appareil photo.
La charge ne commence pas.	<ul style="list-style-type: none"> Assurez-vous que la fiche de l'adaptateur secteur USB est correctement connecté à la prise secteur. Éteignez l'appareil photo lors de la charge. L'appareil photo ne charge pas s'il est sous tension.
Cela nécessite trop de temps pour charger.	À basse température, la charge peut prendre un certain temps.
Le témoin du retardateur clignote pendant la charge.	Chargez la batterie dans une plage de température comprise entre + 5 °C et + 40 °C (+41 °F à +104 °F).
Je ne peux pas prendre de photo lorsque j'appuie sur le déclencheur.	<ul style="list-style-type: none"> Assurez-vous que l'appareil est sous tension. Si le niveau de la batterie est faible, chargez l'appareil photo. Si la mémoire interne ou la carte mémoire est saturée, insérez une nouvelle carte mémoire ou supprimez les images inutiles. Utilisez une carte mémoire formatée avec cet appareil photo. Si la surface de contact de la carte mémoire (partie dorée) est sale, nettoyez-la avec un chiffon doux et sec. La carte mémoire est peut-être cassée. Insérez une nouvelle carte mémoire.
Je ne parviens pas à faire la mise au point.	Utilisez le Verrouillage AF/AE pour photographier des sujets sur lesquels la mise au point est difficile.
Le flash ne se déclenche pas.	Le flash coupé est-il sélectionné dans les Réglages du flash ? Sélectionnez un réglage autre que celui du Flash coupé.

Problème	Causes possibles et solutions
Même si le flash est déclenché, l'image est sombre.	<ul style="list-style-type: none"> • Êtes-vous trop loin du sujet ? Veuillez photographier dans le rayon où la photographie au flash est possible. • Tenez l'appareil photo correctement afin de ne pas obstruer le flash avec vos doigts.
L'image est floue.	<ul style="list-style-type: none"> • Nettoyez l'objectif s'il y a des empreintes de doigts dessus. • Assurez-vous que le Cadre AF est vert avant de prendre une photo. • Assurez-vous de tenir l'appareil photo de manière stable, en particulier dans les environnements sombres.
L'appareil photo ne fonctionne pas correctement.	<ul style="list-style-type: none"> • Il peut y avoir un dysfonctionnement temporaire. Veuillez appuyer sur la touche Reset. S'il ne fonctionne toujours pas correctement, veuillez contacter notre centre de réparation pour réparation. • La batterie n'est peut-être pas chargée. Veuillez charger l'appareil photo.
La cassette film ne s'insère pas ou ne se retire pas correctement.	<ul style="list-style-type: none"> • Veuillez utiliser le film instantané FUJIFILM INSTAX® Mini (les autres films ne peuvent pas être utilisés). • Alignez le repère jaune sur la cassette de film avec le repère d'alignement de l'appareil photo (jaune) et insérez-la.
Impossible de retirer le film.	<ul style="list-style-type: none"> • Le film peut être mal aligné en raison d'un choc tel qu'une vibration ou une chute. Insérez une nouvelle cassette film. • Si le film est coincé, mettez l'appareil photo hors tension et rallumez-le. Si le problème persiste, retirez le film coincé, puis insérez une nouvelle cassette de films.
Certaines ou toutes les impressions finies sont blanches.	N'ouvrez pas la porte du film tant que le film n'est pas épuisé. Si la porte du film est ouverte avec du film restant, le film est exposé et la zone exposée devient blanche.
L'impression est inégale.	<ul style="list-style-type: none"> • Ne secouez pas, ne tordez pas, ne pliez pas et ne tenez pas l'image imprimée immédiatement après son impression. • N'obstruez pas la fente d'éjection du film.

AVIS DE SÉCURITÉ IMPORTANT

Ce produit a été conçu avec la sécurité à l'esprit, afin de fournir un service sûr lorsqu'il est manipulé correctement et conformément au Guide de l'utilisateur et aux instructions. Il est important que le produit et le Mini film instantané FUJIFILM INSTAX® soient manipulés correctement et utilisés seulement pour imprimer des photos comme indiqué dans le mode d'emploi et dans les instructions des Mini films instantanés FUJIFILM INSTAX®. Pour des raisons de facilité et de sécurité, suivez scrupuleusement les instructions du Guide de l'utilisateur. Gardez le Guide de l'utilisateur dans un endroit sûr et pratique pour le consulter facilement en cas de besoin.

ATTENTION

Ce symbole indique un danger, pouvant entraîner des dommages au produit, des blessures corporelles ou la mort. Suivez les instructions indiquées afin d'éviter des dommages de l'appareil photo ou des blessures.

ATTENTION

- ⚠ Si l'un des cas suivants se produit, débranchez immédiatement le câble USB, mettez l'appareil photo hors tension et abstenez-vous de l'utiliser par la suite :
 - L'appareil photo devient chaud, émet de la fumée, une odeur de brûlé, ou quelque chose d'autre semble anormal.
 - L'appareil photo est tombé dans l'eau, ou est exposé à la pluie ou à des conditions météorologiques humides, du sable, de la saleté ou des métaux pénétrant à l'intérieur de l'appareil photo.
- ⚠ L'appareil photo est doté d'une batterie intégrée. Ne le soumettez pas à la chaleur, ne l'exposez pas à une flamme nue, ne le faites pas tomber et ne le soumettez pas à des chocs. Cela pourrait provoquer l'explosion de l'appareil photo, ce qui pourrait entraîner des blessures.

ATTENTION

- ⚠ N'essayez jamais de démonter ce produit. Vous pourriez vous blesser.
- ⚠ Toutes les réparations doivent être effectuées uniquement par FUJIFILM. Les tentatives d'auto-évaluation ou de réparation de cet appareil photo peuvent entraîner des blessures.
- ⚠ Si ce produit tombe ou est endommagé et que les pièces internes deviennent apparentes, ne le touchez pas. Contactez FUJIFILM Corporation.
- ⚠ Ne touchez pas les pièces à l'intérieur du compartiment arrière. Vous pourriez vous blesser.
- ⚠ Ne pas mouiller ce produit ni le manipuler avec les mains mouillées. Cela risque de provoquer un choc électrique et des blessures.
- ⚠ Débranchez le câble USB immédiatement une fois que la batterie est complètement chargée.
- ⚠ Tenir hors de portée des enfants en bas âge. Ce produit peut provoquer des blessures s'il est laissé entre les mains d'un enfant.
- ⚠ Ne couvrez et n'emballez pas l'appareil photo ou l'adaptateur CA dans un tissu ou une couverture, et ne mettez pas non plus

l'appareil photo au soleil ou dans un environnement où la chaleur pourrait s'accumuler. Cela pourrait déformer le boîtier et entraîner un incendie.



La marque « CE » certifie que ce produit satisfait les conditions de l'UE (Union Européenne) quant à la sécurité d'usage, la santé publique, la protection de l'environnement et du consommateur. (« CE » signifie conformité européenne.)

Comment prendre soin de son appareil photo

■ Entretien de l'appareil photo

1. **N'ouvrez pas la porte du film avant d'avoir utilisé entièrement le film ; sinon, le reste de la pellicule sera exposé et deviendra blanc. Le film ne pourra plus être utilisé.**
2. Votre appareil photo est un instrument de précision. Évitez de le mouillez ou de le faire tomber. Évitez également de l'exposer au sable, la poussière ou la saleté.
3. N'utilisez pas une dragonne faite pour les téléphones portables ou d'autres produits électroniques similaires. Ces dragonnes sont habituellement trop faibles pour soutenir votre appareil photo en toute sécurité. Pour votre sécurité, utilisez uniquement des dragonnes conçues pour votre appareil photo, et utilisez-les conformément aux instructions.
4. N'utilisez pas de produits nettoyants ou de solvants, tels que ceux avec une solution javellisée ou de l'alcool pour éliminer la saleté.
5. Par temps chaud, ne laissez pas l'appareil photo exposé à la chaleur, comme dans une voiture ou sur la plage. Ne laissez pas l'appareil photo dans un endroit humide ou dans un lieu où des intempéries risquent de se produire.
6. Les gaz des produits antimites tel que le naphthalène peuvent affecter votre appareil photo et les films. Rangez votre appareil photo et vos tirages photo dans un endroit où l'exposition aux détergents nocifs ou à d'autres éléments domestiques sera évitée.
7. Notez que la plage de température de fonctionnement de l'appareil photo est comprise entre +5 °C (+41 °F) et +40 °C (+104 °F).
8. Veillez à ce que les documents imprimés ne violent pas le droit d'auteur, les droits d'image, la vie privée ou d'autres droits personnels et ne portent pas atteinte à la décence publique. Les actions qui violent les droits d'autrui, qui sont contraires à la décence publique ou qui constituent une nuisance, peuvent être punies par la loi.

■ Manipulation du Moniteur LCD

Comme le moniteur LCD peut facilement être endommagé, veillez à ne pas rayer la surface avec des matériaux solides. Afin d'éviter que le moniteur ne soit endommagé, nous vous recommandons d'installer un film de protection en plastique transparent (disponible dans le commerce).

■ Charge de la batterie

La batterie n'est pas chargée au moment de l'expédition. Chargez la batterie complètement avant l'utilisation.

Chargez la batterie en utilisant le câble USB fourni. Reférez-vous à «Charge de la batterie». (Voir p. 7) Les temps de charge augmentent lorsque la température ambiante est inférieure à +10 °C (+50 °F) ou supérieure à +35 °C (+95 °F). N'essayez pas de

charger la batterie dans des environnements où la température est supérieure à +40 °C (+ 104 °F) ou inférieure à +5 °C (+ 41 °C), car la batterie ne se chargera pas correctement et l'appareil photo risque d'être endommagé.

■ Autonomie de la batterie

À des températures normales, la batterie peut être rechargée environ 300 fois. Une diminution importante de l'autonomie de la batterie indique qu'elle a atteint la fin de sa durée de vie.

■ Précautions : Manipulation de la batterie

Le boîtier de la batterie et de l'appareil photo peut devenir chaud au toucher après une utilisation prolongée. C'est normal.

■ Les marques de certification qui s'appliquent à l'appareil photo sont situées dans la chambre du film.

■ Précautions lors de l'impression



Ne secouez pas l'appareil photo lorsque la photo est en cours d'impression.

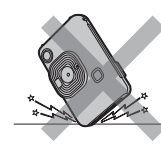

Ne laissez pas tomber l'appareil photo lorsque la photo est en cours d'impression.

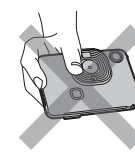

N'obstruez pas la fente d'éjection du film lorsque la photo est en cours d'impression.

■ INSTAX® Mini Instant Film et Photo Care

Reportez-vous à FUJIFILM INSTAX® Mini Instant Film pour les instructions d'utilisation du film. Suivez toutes les instructions de sécurité et d'utilisation.

1. Gardez le film dans un endroit frais. Ne laissez pas le film dans un endroit où la température est extrêmement élevée pendant une longue durée (par exemple dans une voiture fermée).
2. Ne pas percer, déchirer ou couper le film. Si le film est endommagé, ne l'utilisez pas.
3. Lorsque vous chargez une cassette film, utilisez le film aussi rapidement que possible.
4. Si le film a été conservé dans un endroit où la température est très élevée ou très basse, amenez-le à température ambiante avant de commencer à prendre des photos.
5. Assurez-vous d'utiliser le film avant la date d'expiration.
6. Évitez de soumettre les films aux rayons des inspections de bagages à l'aéroport, ou toute autre source puissante de rayons X. Un effet de voile, etc. risque d'apparaître sur le film inutilisé. Nous vous recommandons de transporter l'appareil photo et le film avec vous dans l'avion. (Vérifiez auprès de chaque aéroport pour avoir plus d'informations.)
7. Évitez les lumières intenses et gardez les impressions développées dans un endroit frais et sec.
8. Ne percez pas ou ne coupez pas le film car il contient une petite quantité de colle caustique (très alcaline). Ne laissez jamais les enfants ou les animaux domestiques mettre le film dans la bouche. Faites également attention à ce que la colle n'entre pas en contact avec la peau ou les vêtements.
9. Dans le cas où la colle à l'intérieur du film entre en contact avec la peau ou les vêtements, lavez immédiatement et abondamment à l'eau claire. Si la colle entre en contact avec les yeux ou la bouche, lavez immédiatement la zone touchée à grande eau et consultez un médecin. Notez que l'agent alcalin à l'intérieur du film reste actif pendant environ 10 minutes une fois que la photo a été imprimée.

■ Précautions sur la manipulation du film et des impressions

Pour en savoir plus, reportez-vous aux instructions et aux avertissement de FUJIFILM INSTAX® Mini Instant Film.



Mises en garde des appareils Bluetooth®

IMPORTANT : Lisez les notifications suivantes avant d'utiliser le transmetteur Bluetooth intégré du produit.

■ Utilisez-le uniquement comme élément d'un réseau Bluetooth.

FUJIFILM Corporation et ses filiales ne peuvent être tenus responsables de dommages provenant d'une utilisation non autorisée. Ne l'utilisez pas dans des applications exigeant une extrême fiabilité, par exemple dans des appareils médicaux ou dans tout autre système qui peuvent mettre en péril directement ou indirectement la vie d'autrui. Lorsque vous utilisez le dispositif dans des ordinateurs ou d'autres systèmes qui demandent un plus haut degré de fiabilité que des réseaux Bluetooth, veillez à prendre toutes les mesures nécessaires pour assurer la sécurité et empêcher tout dysfonctionnement.

■ Utilisez-le uniquement dans le pays dans lequel le produit était destiné à la vente.

Cet appareil est conforme aux réglementations régissant les appareils Bluetooth dans le pays où il était destiné à la vente par un revendeur de produits FUJIFILM agréé. Respectez toutes les réglementations locales en vigueur lorsque vous utilisez ce dispositif. FUJIFILM Corporation et ses filiales ne peuvent être tenus responsables des problèmes provenant d'une utilisation dans d'autres juridictions.

■ Les données (images) d'un réseau sans fil peuvent être interceptées par des tiers.

La sécurité des données transmises sur des réseaux sans fil n'est pas garantie.

■ N'utilisez pas ce dispositif dans des endroits exposés à des champs magnétiques, de l'électricité statique ou des interférences radio.

N'utilisez pas le transmetteur à proximité de fours à micro-onde ou dans tout autre lieu exposé à des champs magnétiques, de l'électricité statique ou des interférences radio qui peuvent empêcher la réception des signaux sans fil. Une interférence

mutuelle peut se produire lorsque le transmetteur est utilisé à proximité des autres appareils sans fil fonctionnant dans la bande de 2,4 GHz.

■ Le transmetteur Bluetooth fonctionne dans la bande de 2,4 GHz. La sortie standard est 3,16 mW.

■ Cet appareil fonctionne sur la même fréquence que les appareils commerciaux, éducatifs et médicaux et les transmetteurs sans fil.

Il fonctionne également sur la même fréquence que les transmetteurs brevetés et les transmetteurs basse-tension non brevetés spéciaux fonctionnant dans les systèmes de traçabilité d'identification par radiofréquence des lignes d'assemblage et des applications similaires.

■ Pour empêcher l'interférence avec les appareils ci-dessus, respectez les consignes suivantes.

Vérifiez que le transmetteur d'identification par radiofréquence ne fonctionne pas avant d'utiliser cet appareil. Si vous remarquez que cet appareil provoque des interférences dans les systèmes de traçage d'identification par radiofréquence basse tension, ne l'utilisez plus et contactez un représentant FUJIFILM.

■ Ce qui suit est passible d'une sanction :

- Le démontage ou la modification de cet appareil.
- Suppression des étiquettes de certification de l'appareil.

■ Informations de marque déposée

Le mot-symbole et le logo Bluetooth® sont des marques déposées appartenant à Bluetooth SIG, Inc. et toute utilisation de ces marques par FUJIFILM s'effectue sous licence.

Pour les clients des États-Unis :

Déclaration de la FCC

Cet appareil est conforme à la partie 15 de la réglementation de la FCC. Son fonctionnement est soumis aux deux conditions suivantes : (1) cet appareil ne peut causer d'interférences nuisibles et (2) il doit accepter toute interférence reçue, notamment celles pouvant celles susceptibles de provoquer un fonctionnement indésirable.

Pour plus d'informations, accédez au site Web ci-dessous.

http://www.fujifilm.com/products/instant_photo/cameras/instax_mini_liplay/

ATTENTION

Cet appareil a été testé et classé dans la catégorie d'un appareil numérique de classe B en accord avec la partie 15 des directives FCC. Ces limites sont conçues pour fournir une protection raisonnable contre les interférences nuisibles dans une installation résidentielle. Cet équipement génère, utilise et peut émettre une énergie de fréquence radio et, s'il n'est pas installé et utilisé conformément aux instructions, il peut causer des interférences nuisibles aux communications radio. Cependant, il n'y a aucune garantie que des interférences ne se produiront pas dans une installation particulière. Si cet appareil cause des interférences nuisibles à la réception radio ou télévision, ce qui peut être déterminé en allumant et en éteignant l'équipement, l'utilisateur est encouragé à tenter de corriger les interférences par une ou plusieurs des mesures suivantes :

- Réorienter ou déplacer l'antenne de réception.
- Augmenter la distance entre l'équipement et le récepteur.
- Brancher l'équipement à une prise sur un circuit différent de celui sur lequel le récepteur est branché.
- Consulter le revendeur ou un technicien radio/TV expérimenté pour obtenir de l'aide.

Toute modification apportée à cet appareil annulera la garantie limitée du produit et pourrait annuler toute autorisation d'utiliser ultérieurement cet appareil.

Cet émetteur-récepteur ne doit pas être placé ou fonctionner à proximité de ou simultanément avec toute autre antenne ou tout autre émetteur-récepteur.

Les connaissances scientifiques dont nous disposons n'ont mis en évidence aucun problème de santé associé à l'usage des appareils sans fil à faible puissance. Nous ne sommes cependant pas en mesure de prouver que ces appareils sans fil à faible puissance sont entièrement sans danger. Les appareils sans fil à faible puissance émettent une énergie fréquence radioélectrique (RF) très faible dans le spectre des micro-ondes lorsqu'ils sont utilisés. Alors qu'une dose élevée de RF peut avoir des effets sur la santé (en chauffant les tissus), l'exposition à de faibles RF qui ne produisent pas de chaleur n'a pas de mauvais effets connus sur la santé. De nombreuses études ont été menées sur les expositions aux RF faibles et n'ont découvert aucun effet biologique. Certaines études ont suggéré qu'il pouvait y avoir certains effets biologiques, mais ces résultats n'ont pas été confirmés par des recherches supplémentaires. Le « INSTAX mini HM1 » a été testé et jugé conforme aux limites d'exposition aux rayonnements de la FCC énoncées pour un environnement non contrôlé et respecte les règles d'exposition aux fréquences radioélectriques (RF) de la FCC.

Remarques relatives à l'octroi d'autorisation

Pour se conformer à la section 15 des réglementations FCC, ce produit doit être utilisé avec un câble USB à noyau de ferrite spécifié par FUJIFILM (fourni avec l'appareil photo).

Pour les utilisateurs au Canada :

CAN ICES-3 (B)/NMB-3 (B)

L'émetteur/récepteur exempt de licence contenu dans le présent appareil est conforme aux CNR d'Innovation, Sciences et Développement économique Canada applicables aux appareils radio exempts de licence. Son fonctionnement est soumis aux deux conditions suivantes :

1. L'appareil ne doit pas produire de brouillage.
2. L'appareil doit accepter tout brouillage radioélectrique subi, même si le brouillage est susceptible d'en compromettre le fonctionnement.

Les connaissances scientifiques dont nous disposons n'ont mis en évidence aucun problème de santé associé à l'usage des appareils sans fil à faible puissance. Nous ne sommes cependant pas en mesure de prouver que ces appareils sans fil à faible puissance émettent une énergie fréquence radioélectrique (RF) très faible dans le spectre des micro-ondes lorsqu'ils sont utilisés. Alors qu'une dose élevée de RF peut avoir des effets sur la santé (en chauffant les tissus), l'exposition à de faibles RF qui ne produisent pas de chaleur n'a pas de mauvais effets connus sur la santé. De nombreuses études ont été menées sur les expositions aux RF faibles et n'ont découvert aucun effet biologique. Certaines études ont suggéré qu'il pouvait y avoir certains effets biologiques, mais ces résultats n'ont pas été confirmés par des recherches supplémentaires. Le « INSTAX mini HM1 » a été testé et jugé conforme aux limites d'exposition aux rayonnements ISDE énoncées pour un environnement non contrôlé et respecte les règles d'exposition aux fréquences radioélectriques (RF) CNR-102 de l'ISDE.



Mise au rebut des appareils électriques et électroniques chez les particuliers
Traitement des appareils électriques et électroniques usagés
(applicable dans les pays de l'Union Européenne et aux autres pays européens disposant de systèmes de collecte sélective)

Ce symbole sur le produit, dans le manuel ou sur la garantie, et/ou sur son emballage indique que ce produit ne doit pas être traité comme un déchet ménager.

Il doit être acheminé vers une déchetterie qui recycle les appareils électriques et électroniques.

En s'assurant que ce produit est éliminé correctement, vous favorisez la prévention des conséquences négatives pour l'environnement et la santé humaine qui seraient sinon entraînées par une mauvaise mise au rebut de ce produit.

Le recyclage des matières peut aider à conserver les ressources naturelles. Pour des informations plus détaillées sur le recyclage de ce produit, veuillez contacter le service de recyclage de votre municipalité, votre service de traitement des déchets ménagers ou le revendeur FUJIFILM où vous avez acheté le produit.

Pour qu'un produit en fin de vie soit correctement mis au rebut aux États-Unis, veuillez appeler le 1-800-800-3854 Option #1 INSTAX.

Dans les pays hors de l'Union Européenne : Si vous souhaitez jeter ce produit, merci de contacter les autorités locales pour vous informer sur les moyens de retraitement existants.

Informations sur FUJIFILM aux États-Unis

FUJIFILM North America Corp.
200 Summit Lake Drive
Valhalla, New York 10595, États-Unis

Informations pour FUJIFILM au Canada

FUJIFILM Canada Inc.
600 Suffolk Court, Mississauga, Ontario L5R 4G4, Canada

Si vous avez des questions sur ce produit, veuillez vous adresser à un distributeur FUJIFILM autorisé, ou consultez le site web ci-dessous.

■ <http://www.fujifilm.com/>

FUJIFILM

FUJIFILM Corporation

7-3, AKASAKA 9-CHOME, MINATO-KU, TOKYO 107-0052, JAPAN