

FUJIFILM

instax mini Link

Smartphone Printer

Používateľská príručka (Plná verzia)



Obsah

Pred použitím	3
Poznámky k likvidácii tlačiarne	3
Názvy jednotlivých častí	3
Inštalácia aplikácie	4
Nabíjanie batérie	4
Indikácia stavu batérie pomocou LED kontrolky.....	4
Indikácia stavu nabitia pomocou LED kontrolky.....	4
Vkladanie/vyberanie instax mini kazety s fotografickým materiálom.....	5
Vkladanie kazety s fotografickým materiálom	5
Vyberanie použitej kazety s fotografickým materiálom.....	5
Zapnutie/vypnutie tlačiarne	6
Kontrola stavu tlačiarne pomocou LED kontrolky	6
Pripojenie a tlač	6
Pri prvom pripájaní.....	6
Keď sú už tlačiareň a váš smartfón pripojené	8
Opakovaná tlač obrázka	9
Ovládanie aplikácie pomocou naklonenia tlačiarne a tlačidla napájania	10
Zmena režimu aplikácie, keď je v aplikácii vybraná horná obrazovka.....	10
Ovládanie transfokácie a uzávierky pri použití instax fotoaparát v aplikácii	10
Technické údaje	11
Riešenie problémov	11
DÔLEŽITÉ BEZPEČNOSTNÉ UPOZORNENIE	12
Jednoduchá starostlivosť o tlačiareň.....	13
Zariadenia Bluetooth®: Upozornenia.....	14

Licencie Independent JPEG Group (IJG)

Tento softvér je čiastočne založený na práci spoločnosti Independent JPEG Group.

© 2019 FUJIFILM Corporation. Všetky práva vyhradené.

Pred použitím

Pred použitím tlačiarne skontrolujte, či vám boli s tlačiarňou dodané aj nasledovné položky.

Dodané príslušenstvo

- USB kábel na nabíjanie (1)
- Používateľská príručka (1)

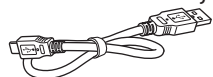

(BOD700)

Poznámky k likvidácii tlačiarne

V tejto tlačiarňe je zabudovaná lítium-iónová batéria.

Pri likvidácii tlačiarne postupujte podľa miestnych predpisov a likvidujte ju správnym spôsobom.

Ak máte otázky, obráťte sa na dodaný hárok s KONTAKTNÝMI INFORMÁCIAMI.

Ak sa v hárku nenachádza vaša krajina alebo región, kontaktujte svojho miestneho distribútora.

UPOZORNENIE

Vstavanú batériu neodstraňujte sami; v opačnom prípade môže dôjsť k zraneniu.



Likvidácia elektrických a elektronických zariadení v súkromných domácnostiach

Likvidácia použitých elektrických a elektronických zariadení

(Platí v Európskej únii a iných európskych krajinách so systémami separovaného zberu)

Tento symbol na výrobku alebo v príručke a záručnom liste a/alebo na obale znamená, že s týmto výrobkom sa nesmie zaobchádzať ako s domácim odpadom. Namiesto toho by sa mal odnieť na príslušné zberné miesto určené na recykláciu elektrických a elektronických zariadení.

Zabezpečením správnej likvidácie tohto výrobku pomôžete zabrániť potenciálnym negatívnym dôsledkom na životné prostredie a zdravie ľudí, ktoré by inak mohli byť spôsobené nevhodnou likvidáciou tohto výrobku.

Recyklácia materiálov pomôže zachovať prírodné zdroje.

Podrobnejšie informácie o recyklácii tohto výrobku si vyžiadajte na vašom miestnom úrade, v spoločnosti, ktorá poskytuje zber vášho komunálneho odpadu alebo v obchode, kde ste výrobok zakúpili.

V krajinách mimo EÚ: ak chcete tento výrobok zlikvidovať, kontaktujte vaše miestne úrady a opýtajte sa na správny spôsob likvidácie.



Tento symbol na batériách alebo akumulátoroch znamená, že s týmito batériami nesmiete zaobchádzať ako s komunálnym odpadom.

Pre zákazníkov v Turecku:

EEZ je v súlade so smernicou.

Prečítajte si „DÔLEŽITÉ BEZPEČNOSTNÉ UPOZORNENIE“ (str. 12) na zaistenie bezpečného používania.

Názvy jednotlivých častí

❗ Pred prvým použitím tlačiarne nezabudnite úplne nabiť batériu.

Predná strana

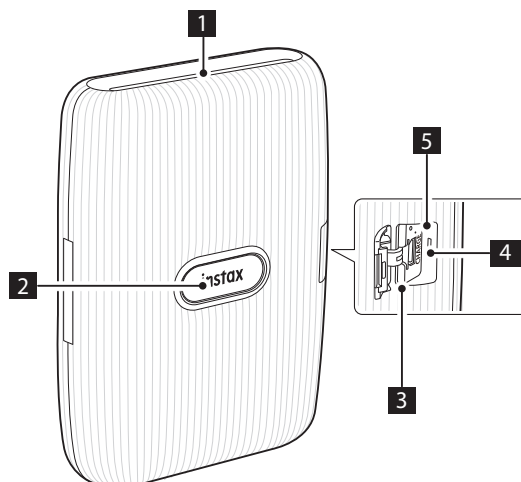

Zadná strana

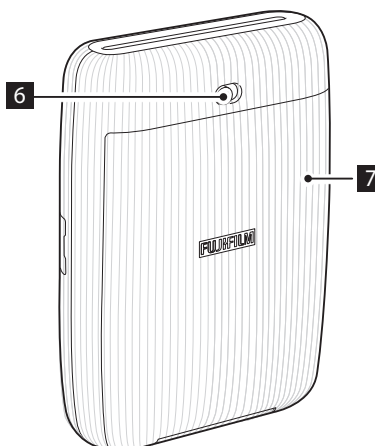

- 1 Štrbina na vysúvanie fotografií
- 2 Tlačidlo napájania/LED*1
- 3 Kryt USB portu
- 4 USB port
- 5 Tlačidlo resetovania*2
- 6 Poistka dvierok fotografického materiálu
- 7 Dvierka fotografického materiálu

*1 Podrobnosti o indikácii LED kontrolky nájdete na strane 4 a 6.

*2 Ak tlačiareň nefunguje správne, stlačením tlačidla resetovania ju resetujte.

Inštalácia aplikácie

Pred použitím tlačiarne si do svojho smartfónu nainštalujte aplikáciu mini Link.

- Ak používate smartfón s operačným systémom Android, vyhľadajte aplikáciu mini Link v službe Google Play Store a nainštalujte ju.
*Požiadavky na smartfóny s operačným systémom Android: nainštalovaný systém Android ver. 5.0 alebo vyššej pomocou služby Google Play Store
- Ak používate smartfón s iOS, vyhľadajte aplikáciu mini Link v službe App Store a nainštalujte ju.
*Požiadavky na smartfóny s iOS: iOS ver. 10,0 alebo viac
- V závislosti od modelu vášho smartfónu nemusíte byť schopní používať aplikáciu mini Link, aj keď ste ju nainštalovali a váš smartfón spĺňa vyššie uvedené požiadavky.

Ak chcete získať najnovšie informácie o systémových požiadavkách, prejdite na webovú stránku na stiahnutie aplikácií instax mini Link.

Nabíjanie batérie

❗ Uistite sa, že USB je správne pripojené tak, ako je to uvedené.

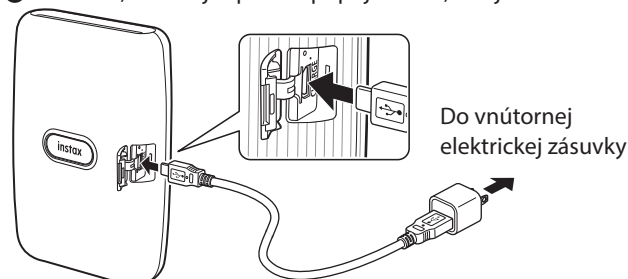

Pripojte tlačiareň pomocou dodaného kábla USB k sieťovému adaptéru USB (dodáva sa so smartfónom) a potom pripojte sieťový adaptér USB do vnútornej elektrickej zásuvky.

- Obrázok môžete vytlačiť aj počas nabíjania.
- Doba nabíjania je približne 80 až 120 minút.

Indikácia stavu batérie pomocou LED kontrolky

Stav batérie môžete zistiť aj keď tlačiareň nie je pripojená k aplikácii. Stav batérie môžete kontrolovať aj keď je tlačiareň pripojená k smartfónu prostredníctvom aplikácie.

Indikácia	Stav batérie
LED kontrolka svieti načerveno	Nízka úroveň nabitia batérie
LED kontrolka svieti nazeleno	Viac ako polovica úrovne

Indikácia stavu nabitia pomocou LED kontrolky

Stav batérie môžete kontrolovať pomocou LED.

Indikácia	Stav nabíjania
LED kontrolka bliká načerveno	Nabíjanie
LED kontrolka bliká nazeleno	Takmer nabitá
LED sa rozsvieti nazeleno (Keď je tlačiareň zapnutá a nie je pripojená k aplikácii.)	Nabitá
LED kontrolka zhasne (Keď je tlačiareň vypnutá.)	Nabitá

Nabíjanie z počítača:

- Tlačiareň pripojte priamo k počítaču. Nepripájajte ju prostredníctvom rozbočovača USB ani klávesnice.
- Ak sa počítač počas nabíjania prepne do režimu spánku, nabíjanie sa preruší. Ak chcete pokračovať v nabíjaní, ukončíte režim spánku a potom znovu pripojte USB kábel.
- Batéria sa nemusí nabiť v závislosti od technických parametrov a nastavení alebo stavu počítača.

Poznámky

- Batéria sa nedá vybrať.
- V čase dodania nie je batéria úplne nabitá. Pred použitím nezabudnite batériu nabiť.
- Poznámky k batérii nájdete v časti „Jednoduchá starostlivosť o tlačiareň“. (str. 13)

Vkladanie/vyberanie instax mini kazety s fotografickým materiálom

Upozornenie

Neotvárajte dvierka fotografického materiálu, pokiaľ sa nespotreboval fotografický materiál; v opačnom prípade sa zvyšok fotografického materiálu osvetlí a jeho farba sa zmení na bielu. Takýto fotografický materiál sa už viac nedá použiť.

- Keď vkladáte kazetu s fotografickým materiálom, nikdy nestláčajte dva obdĺžnikové otvory v zadnej časti kazety s fotografickým materiálom.
- Nikdy nepoužívajte kazetu s fotografickým materiálom po uplynutí dátumu spotreby; v opačnom prípade môže dôjsť k poškodeniu tlačiarne.

Používajte iba fotografický materiál na okamžité vyvolávanie fotografií FUJIFILM instax mini. Fotografický materiál instax SQUARE alebo instax WIDE nemôžete používať.

Poznámky týkajúce sa kazety s fotografickým materiálom

- Každá kazeta s fotografickým materiálom FUJIFILM instax mini obsahuje jeden čierny ochranný kryt fotografického materiálu a 10 fotografických papierov.
- Nevyberajte kazetu s fotografickým materiálom z jej vnútorného vrečka pred vložením do tlačiarne.
- Kryt fotografického materiálu sa po zatvorení dvierok na fotografický materiál automaticky vysunie.

Podrobnosti nájdete v pokynoch a výstrahách týkajúcich sa fotografického materiálu na okamžité vyvolávanie fotografií FUJIFILM instax mini.

3 Zatvorte dvierka fotografického materiálu.

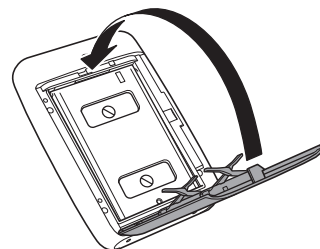

4 Čierny kryt fotografického materiálu sa automaticky vysunie, odstráňte ho a zlikvidujte.

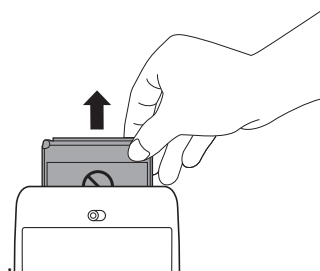

Vyberanie použitej kazety s fotografickým materiálom

1 Posuňte a podržte poistku dvierok fotografického materiálu a potom otvorte dvierka fotografického materiálu.

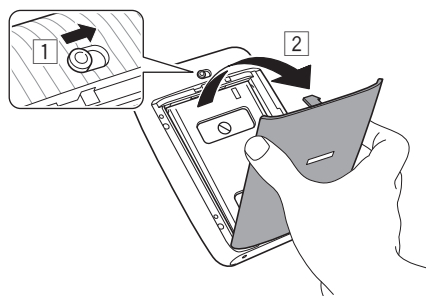

2 Uchopte obdĺžnikové otvory na kazete s fotografickým materiálom a vyberte prázdnu kazetu s fotografickým materiálom.

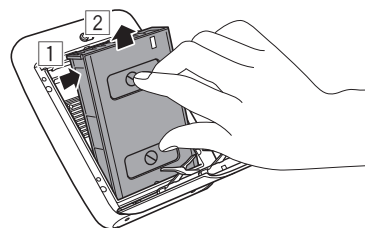

Vkladanie kazety s fotografickým materiálom

1 Posuňte a podržte poistku dvierok fotografického materiálu a potom otvorte dvierka fotografického materiálu.

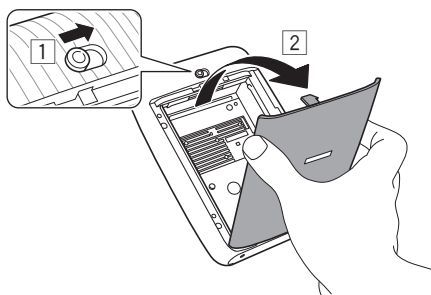

2 Vložte kazetu s fotografickým materiálom tak, že zarovnáte žlté značky na kazete s fotografickým materiálom a telese tlačiarne.

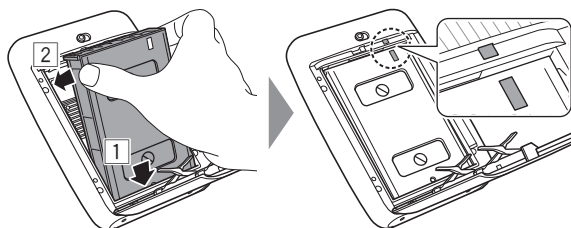

Poznámka

Zarovnajzte žlté značky na tlačiarne a na kazete s fotografickým materiálom.

Zapnutie/vypnutie tlačiarne

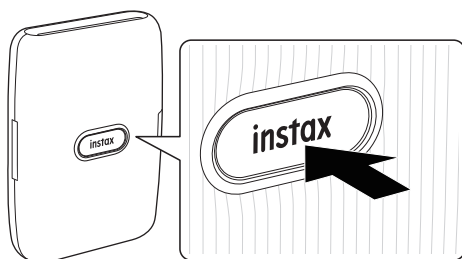

Stlačením a podržaním tlačidla napájania na približne 1 sekundu zapnete alebo vypnete tlačiareň.

Po zapnutí tlačiarne sa rozsvieti LED kontrolka.

Ak približne 10 minút nevykonáte žiadny úkon, tlačiareň sa automaticky vypne.

Kontrola stavu tlačiarne pomocou LED kontrolky

Nižšie uvedená aktivita LED kontrolky indikuje nasledujúci stav tlačiarne.

Farba	LED indikátor stavu	Stav
Modrá	Osvetlenie	Pripojenie pomocou aplikácie/ režimu tlače
Oranžová	Osvetlenie	Pripojenie pomocou aplikácie/ režimu Fun
Ružová	Osvetlenie	Pripojenie pomocou aplikácie/ režimu instax fotoaparát
Biele	Blikanie v tvare vlny	Pripojenie k aplikácii/ obrazovka činnosti
Biele	Blikanie	Aktualizuje sa firmvér
Fialová	Osvetlenie	Pretlač
Farba dúhy	Blikanie	Prenos obrázka
–*	Blikanie*	Tlač fotografie
Žltá	Osvetlenie	Vyskytla sa kritická chyba
Žltá	Rýchlo bliká	Vyskytla sa nepodstatná chyba
Žltá	Pomaly bliká	Vyskytla sa menej podstatná chyba
Červená	Blikanie	Nabíjanie
Zelená	Blikanie	Takmer nabitá
Zelená	Osvetlenie	Nabitá (Keď je tlačiareň zapnutá a nie je pripojená k aplikácii.)

*Počas tlače sa farba blikajúcej LED kontrolky mení v závislosti od hlavných farieb prenášaného obrázka.

Pripojenie a tlač

Pri prvom pripájaní

- 1 Stlačením a podržaním tlačidla napájania na približne 1 sekundu zapnete tlačiareň. LED kontrolka sa rozsvieti.

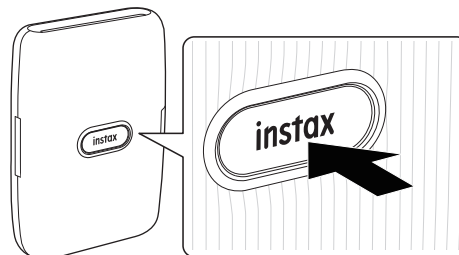

- 2 Spustíte stiahnutú aplikáciu „mini Link“.

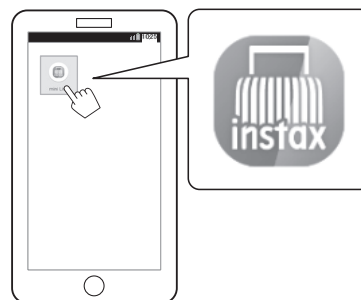

- 3 Prečítajte si podmienky používania, potom označte okienko [Agree to this content] (Súhlasím s týmto obsahom) a klepnite na [Agree to this content →] (Súhlasím s týmto obsahom).

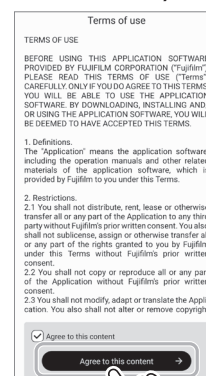

4 Zobrazia sa stručné pokyny. Prečítajte si tieto pokyny a klepnite na [I Understood →] (Rozumiem).

Nastavte [Bluetooth Connection] (Pripojenie prostredníctvom Bluetooth) na [Later] (Neskôr). [Bluetooth Connection] (Pripojenie prostredníctvom Bluetooth) sa dá nastaviť aj v procese tlače.

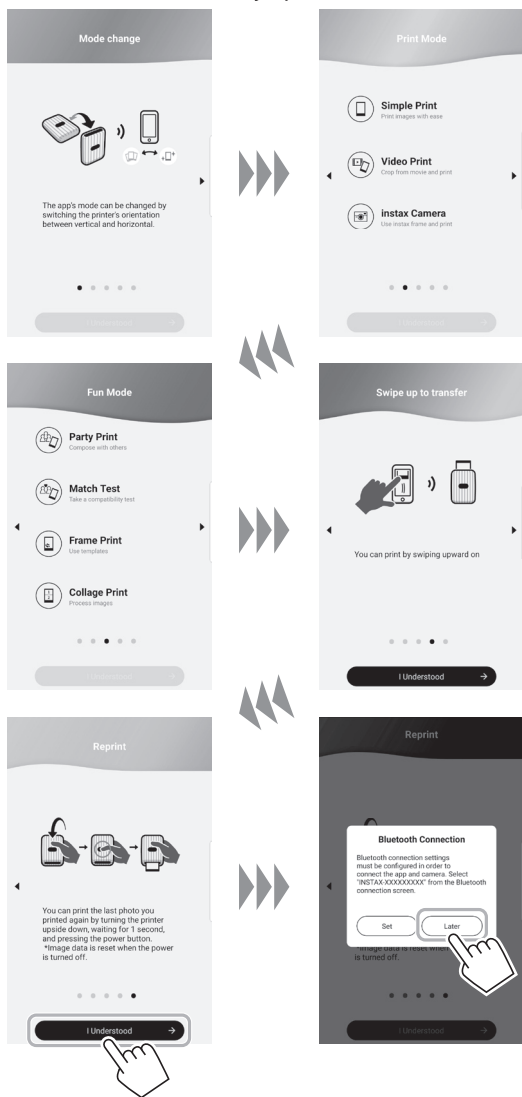

5 Vyberte požadovaný obrázok, ktorý chcete vytlačiť.



6 Klepnite na [🖨️] alebo potiahnite prstom po obrazovke nahor.

Pre poklepaním na [🖨️] môžete upraviť obrázok poklepaním na [📐] v pravom dolnom rohu a filtrovať obrázky poklepaním na [🔍] vľavo dole.

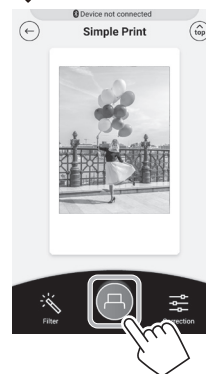

Poznámky

Ak sú vaše nastavenia Bluetooth vypnuté, zobrazí sa nasledujúca obrazovka.

Klepnutím na [Please turn on Bluetooth] (Zapnúť Bluetooth) sa otvorí obrazovka nastavení Bluetooth. Zapnite nastavenia Bluetooth.

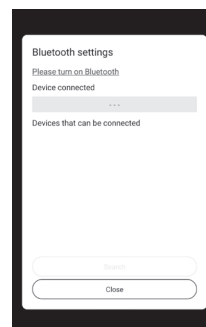

7 Po detegovaní tlačiarne poklepte na [Connect].

Ak sa deteguje viac tlačiarňí, vyberte zo zoznamu tlačiarň, ktorú chcete pripojiť.

Identifikátor tlačiarne (názov zariadenia) sa nachádza na dolnej časti tlačiarne.

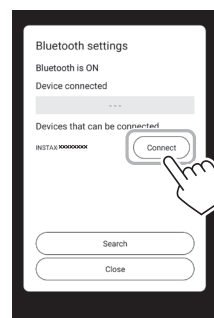

8 Po pripojení tlačiareň poklepte na [Close].

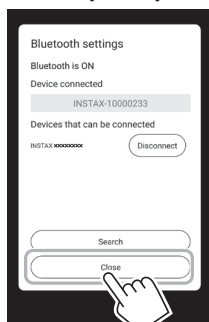

9 Znovu poklepte na .
Tlačiareň spustí tlač.

10 Keď sa vysunie fotografia (tlačiareň prestane vydávať zvuk), uchopte okraj fotografie a potom ju vyberte.

Počet zostávajúceho fotografického materiálu môžete skontrolovať na obrazovke smartfónu.

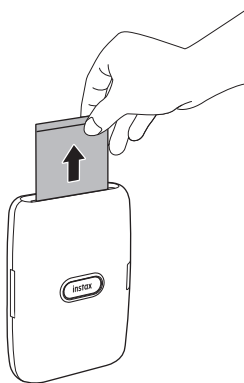

Keď sú už tlačiareň a váš smartfón pripojené

1 Stlačením a podržaním tlačidla napájania na približne 1 sekundu zapnete tlačiareň. LED kontrolka sa rozsvieti.

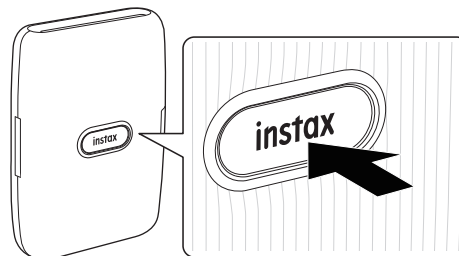

2 Spustíte stiahnutú aplikáciu „mini Link“.

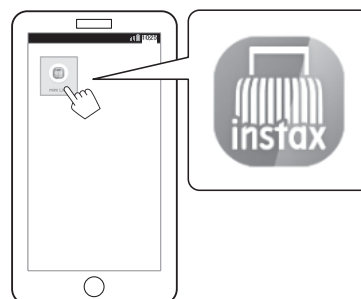



3 Vyberte požadovaný obrázok, ktorý chcete vytlačiť.



4 Klepnite na alebo potiahnite prstom po obrazovke nahor.

Tlačiareň spustí tlač.

Pre poklepaním na  môžete upraviť obrázok poklepaním na  v pravom dolnom rohu a filtrovať obrázky poklepaním na  vľavo dole.

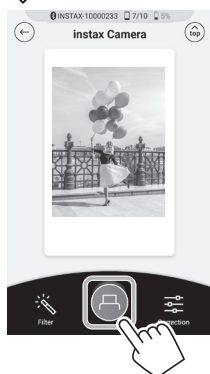

5 Keď sa vysunie fotografia (tlačiareň prestane vydávať zvuk), uchopte okraj fotografie a potom ju vyberte.

Počet zostávajúceho fotografického materiálu môžete skontrolovať na obrazovke smartfónu.

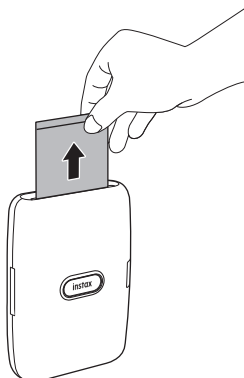

Opakovaná tlač obrázka

Znova môžete vytlačiť obrázok vytlačený bezprostredne pred vypnutím tlačiarne.

Otočte tlačiareň so štrbinou na vysúvanie fotografií smerom nadol a stlačte tlačidlo napájania.

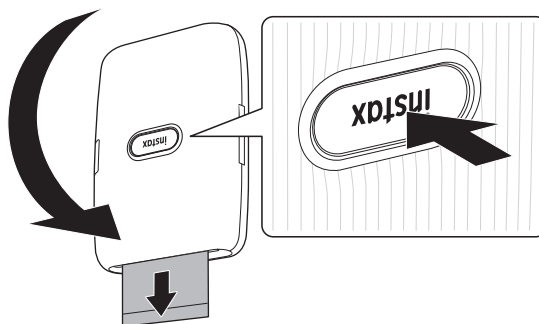

Poznámky

- Ak je tlačiareň prepojená s aplikáciou a aplikácia je v režime instax fotoaparát, nemôžete použiť funkciu opakovanej tlače.
- Keď tlačiareň vypnete, obrázok vytlačený bezprostredne pred vypnutím tlačiarne sa odstráni a nebude sa dať vytlačiť. V takomto prípade vytlačte obrázok z aplikácie.
- Ak tlačíte so štrbinou na vysúvanie fotografií smerom nadol, udržiavajte tlačiareň ďalej od predmetov, ako je napríklad stôl, najmenej 10 cm.

Ovládanie aplikácie pomocou naklonenia tlačiarne a tlačidla napájania

Keď je táto tlačiareň prepojená s aplikáciou vo vašom smartfóne alebo tablete, aplikáciu môžete ovládať nakláňaním tlačiarne. (Funkcie prepojené s aplikáciou v smartfóne)
Podrobnosti nájdete v častých otázkach aplikácie mini Link.

Poznámka

Uistite sa, že možnosť [Camera operation settings] je nastavená na [ON] v aplikácii mini Link. Ak je nastavená na [OFF], táto funkcia nie je k dispozícii.

Zmena režimu aplikácie, keď je v aplikácii vybraná horná obrazovka

Postavte tlačiareň a prepnite ju do režimu tlače.

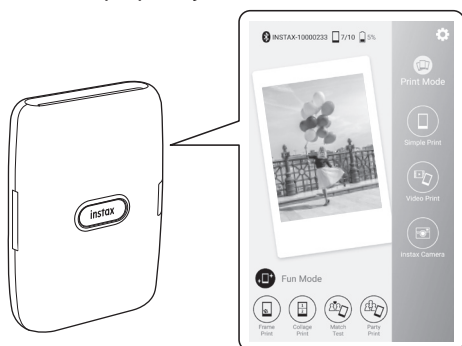

Ovládanie transfokácie a uzávierky pri použití instax fotoaparát v aplikácii

Nakloňte tlačiareň dopredu a vykonajte priblíženie.

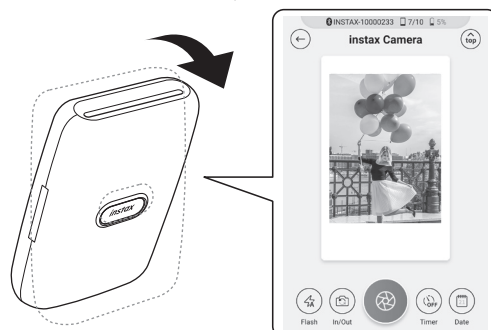

Sklopením tlačiarne smerom dozadu vykonáte oddialenie.



Položte tlačiareň dole tak, aby tlačidlo napájania smerovalo nahor a prepnite do režimu Fun.

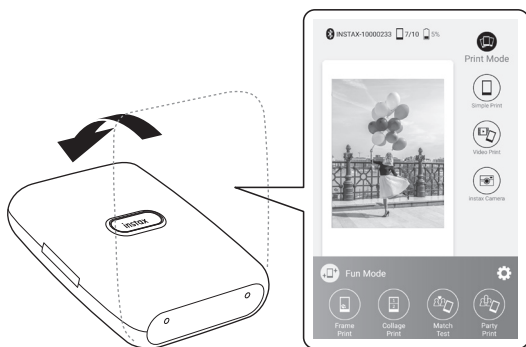

Stlačením tlačidla napájania uvoľníte uzávierku.

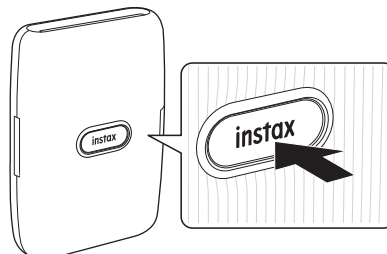

Poznámky

- Režim aplikácie môžete meniť pomocou tlačiarne len vtedy, keď je vybraná horná obrazovka.
- Tlačidlá Fun mode a Print mode sa dajú použiť bez ohľadu na zvolený režim.

Technické údaje

Spôsob záznamu	3-farebná expozícia s OLED
Používaný fotografický materiál	Fotografický materiál na okamžité vyvolávanie fotografií FUJIFILM instax mini (predáva sa samostatne)
Počet fotografických materiálov	10 fotografických materiálov/balenie
Veľkosť obrázku	62 mm × 46 mm
Podporovaná veľkosť obrázku	800 × 600 bodov
Rozlíšenie tlače	12,5 bodov/mm (hustota bodov 318 dpi, 80 µm)
Úrovně tlače	256 úrovní na farbu (RGB)
Rozhranie	Štandardná zhoda: Bluetooth ver. 4,2 (BLE)
Podporovaný formát obrázku	JPEG, PNG, HEIF
Čas tlače	Záznam obrazu – výstup fotografií (vysunutie): približne 12 s.
Približná kapacita tlače	Približne 100 výtlačkov (od úplného nabitia) * Počet vyvolaných fotografií závisí od podmienok používania.
Napájanie	Lítium-iónová batéria (vnútorný typ: neodstrániteľný)
Doba nabíjania	Približne 80 až 120 minút (čas nabíjania závisí od teploty a zostávajúcej úrovne nabitia batérie)
Spotreba energie	Približne 3 W
Prevádzkové prostredie	Teplota: +5 °C až +40 °C Vlhkosť: 20 % až 80 % (bez kondenzácie)
Rozmery hlavného zariadenia	90,3 mm × 34,6 mm × 124,5 mm (bez vyčnievajúcich častí)
Hmotnosť hlavného zariadenia	Približne 209 g (okrem kazety s fotografickým materiálom)
Dodané príslušenstvo	USB kábel (BOD700, dĺžka: 30 cm)

*Vyššie uvedené technické údaje podliehajú zmenám kvôli zlepšeniu činnosti.

Riešenie problémov

Pred tým, než budete problém považovať za poruchu, skontrolujte nasledujúce položky. Ak problém pretrváva aj po vykonaní opatrenia, požiadajte servisné stredisko FUJIFILM o opravu vo vašej krajine, alebo si pozrite nižšie uvedenú webovú stránku. Webová stránka FUJIFILM: <http://www.fujifilm.com/>

Ak sa vyskytne nasledujúci problém...

Problém	Možné príčiny a riešenia
Tlačiareň sa nedá zapnúť.	<ul style="list-style-type: none"> Batéria nemusí byť nabitá. Nabite tlačiareň. Nestláčali ste tlačidlo napájania dostatočne dlho. Stlačte a podržte tlačidlo napájania na približne 1 sekundu.
Batéria sa rýchlo vybíja.	Ak tlačiareň používate vo veľmi chladnom prostredí, batéria sa rýchlo vybije. Pred tlačou uchovávajte tlačiareň v teple.
Počas používania dôjde k prerušeniu napájania.	Úroveň nabitia batérie môže byť nízka. Nabite tlačiareň.
Nabíjanie sa nespustí.	Skontrolujte, či je zástrčka napájacieho adaptéra USB správne pripojená k elektrickej zásuvke.
Nabitie trvá príliš dlho.	Pri nízkych teplotách môže nabíjanie chvíľu trvať.
Nabíjanie sa zastaví počas nabíjania.	Batériu nabíjajte v teplotnom rozsahu od + 5 °C do + 40 °C. Ak nemôžete nabíjať tlačiareň v tomto teplotnom rozsahu, kontaktujte svojho predajcu alebo naše centrum podpory FUJIFILM.
Tlačiareň nefunguje správne.	<ul style="list-style-type: none"> Mohlo dôjsť k dočasnej poruche. Stlačte tlačidlo resetovania. Ak stále nefunguje správne, požiadajte naše servisné stredisko o opravu. Batéria nemusí byť nabitá. Nabite tlačiareň.
Kazeta s fotografickým materiálom sa nedá vložiť, alebo sa nevkladá hladko.	<ul style="list-style-type: none"> Používajte fotografický materiál na okamžité vyvolávanie fotografií FUJIFILM instax mini (iné fotografické materiály nie je možné použiť). Vyrovajte žltú značku na kazete s fotografickým materiálom s vyrovnávacou značkou (žltou) na telese fotoaparátu a vložte kazetu.
Fotografický materiál sa nedá vybrať.	<ul style="list-style-type: none"> Fotografický materiál môže byť nesprávne vyrovnaný kvôli otrasu, ako sú napríklad vibrácie alebo pád. Vložte novú kazetu s fotografickým materiálom. Ak došlo k zaseknutiu fotografického materiálu, vypnite a znovu zapnite tlačiareň. Ak problém pretrváva, odstráňte zaseknutý fotografický materiál a vložte novú kazetu s fotografickým materiálom.

Problém	Možné príčiny a riešenia
Niektoré alebo všetky dokončené výtlačky sú biele.	Neotvárajte dvierka fotografického materiálu, kým sa fotografický materiál nespotrebuje. Ak otvoríte dvierka fotografického materiálu so zvyškom fotografického materiálu, materiál sa exponuje a exponovaná plocha sa zafarbí nabielo.
Vyvolaná fotografia je nerovnomerná.	<ul style="list-style-type: none"> • Netraсте, neohýbajte, neskladajte ani nechytajte vyvolanú fotografiu bezprostredne po jej vyvolaní. • Neblokujte štrbinu na vysúvanie fotografií.
Nemôžem znovu vytlačiť obrázky.	Po vypnutí tlačiarne sa uložený obrázok vymaže.
Nemôžem zmeniť režim aplikácie, a to ani pomocou aplikácie mini Link.	Nastavenie možnosti [Camera operation settings] v aplikácii mini Link na [ON] umožňuje použitie funkcie prepojenej s aplikáciou smartfónu. Skontrolujte smer otočenia tlačiarne.
Funkcia, ktorá sa používa pomocou naklonenia tlačiarne, nefunguje.	Skontrolujte, či je položka [Camera operation settings] v aplikácii mini Link nastavená na [ON].

DÔLEŽITÉ BEZPEČNOSTNÉ UPOZORNENIE

Tento výrobok bol navrhnutý s ohľadom na bezpečnosť a poskytovanie bezpečnej služby pri správnom zaobchádzaní a podľa používateľskej príručky a pokynov. Je dôležité, aby sa s výrobkom aj s fotografickým materiálom „instax mini“ zaobchádzalo správne a aby sa používali len na vytlačenie snímok podľa pokynov v tejto používateľskej príručke a v návode na používanie fotografického materiálu „instax mini“. Aby sa zaistilo vaše pohodlie a bezpečnosť, postupujte podľa toho, čo je napísané v tejto používateľskej príručke. Je tiež dobré, aby ste túto používateľskú príručku uchovávali na bezpečnom a ľahko prístupnom mieste, kde ju môžete v prípade potreby použiť.

⚠ VÝSTRAHA

Tento symbol znamená nebezpečenstvo, ktoré by mohlo viesť k zraneniu alebo usmrteniu. Postupujte podľa týchto pokynov.

⚠ VÝSTRAHA

- ⚠ Ak sa vyskytne niektorý z nasledujúcich prípadov, okamžite odpojte USB kábel, vypnite a nepoužívajte tlačiareň.
 - Tlačiareň sa zohreje na vysokú teplotu, vychádza z nej dym, má zápach spálenia alebo funguje inak, než zvyčajne.
 - Tlačiareň spadla do vody alebo sa do nej dostali cudzie predmety.
- ⚠ Toto zariadenie obsahuje vstavanú batériu. Nevystavujte ho pôsobeniu tepla, nehádzte ho do otvoreného ohňa ani ho nevystavujte pádu alebo nárazu. V opačnom prípade by to mohlo spôsobiť explóziu tlačiarne.

⚠ VÝSTRAHA

- ⚠ Tento výrobok sa nikdy nepokúšajte rozoberať. Mohlo by dôjsť k vášmu zraneniu.
- ⚠ Ak tlačiareň nefunguje správne, nepokúšajte sa ju opravovať sami, aby sa zabránilo poraneniu. Mohlo by dôjsť k vášmu zraneniu.
- ⚠ Ak dôjde k takému pádu alebo poškodeniu, že sa odhalí vnútro zariadenia, nedotýkajte sa ho. Kontaktujte svojho predajcu spoločnosti FUJIFILM.
- ⚠ Nedotýkajte sa žiadnych častí vo vnútri zadného krytu. Môže to spôsobiť poranenie.
- ⚠ Dbajte na to, aby nikdy nedošlo k navlhnutiu tohto výrobku a ani s ním nikdy nemanipulujte mokrymi rukami. Takéto konanie môže viesť k zasiahnutiu elektrickým prúdom.
- ⚠ Ak je batéria úplne nabitá, ihneď odpojte USB kábel.
- ⚠ Uchovávajte mimo dosahu malých detí. Tento výrobok by mohol v rukách dieťaťa spôsobiť zranenie.
- ⚠ Tlačiareň ani napájací adaptér neprikrývajte, ani ich nebalte do tkaniny či prikrývky. Mohlo by to spôsobiť zahriatie a zdeformovanie krytu alebo požiar.



Značka „CE“ potvrdzuje, že tento výrobok spĺňa požiadavky EÚ (Európskej únie) týkajúce sa bezpečnosti, verejného zdravia, životného prostredia a ochrany spotrebiteľa. („CE“ je skratka Conformité Européenne).

FUJIFILM týmto vyhlasuje, že rádiové zariadenie typu „instax mini Link1“ je v zhode so smernicou 2014/53/EÚ. Ďalšie informácie získate na nižšie uvedenej webovej stránke. https://www.fujifilm.com/products/instant_photo/printers/instax_mini_link/

Jednoduchá starostlivosť o tlačiareň

■ Starostlivosť o tlačiareň

1. **Dvierka fotografického materiálu neotvárajte, pokiaľ sa nespotrebuje všetok fotografický materiál, v opačnom prípade predčasne odkryjete zvyšný fotografický materiál, vďaka čomu sa stane nepoužiteľným.**
2. Vaša tlačiareň je krehký predmet. Nevystavujte ju vode, piesku alebo zrnitým materiálom.
3. Na odstránenie znečistenia nepoužívajte rozpúšťadlá, ako sú riedidlo či alkohol.
4. Komoru na fotografický materiál a vnútro tlačiarne udržiavajte v čistote, aby nedošlo k poškodeniu fotografického materiálu.
5. Tlačiareň nenechávajte na priamom slnku alebo na horúcich miestach, ako napríklad vo vnútri auta. Tlačiareň nenechávajte dlhodobo na vlhkých miestach.
6. Plynny odpudzovač molí, ako je naftalén, môže nepriaznivo pôsobiť na tlačiareň a výtlačky. Dbajte na uchovávanie tlačiarne a výtlačkov na bezpečnom a suchom mieste.
7. Vezmite do úvahy, že teplotný rozsah, v rámci ktorého je možné používať fotoaparát, je +5 °C až +40 °C.
8. Prísne dbajte na to, aby vytlačené materiály neporušovali autorské práva, práva na ochranu fotografií, práva na ochranu osobných údajov a iné osobné práva a aby neporušovali verejnú slušnosť. Činnosti, ktoré porušujú práva ostatných, sú v rozpore s verejnou slušnosťou alebo predstavujú obťažovanie, môžu byť trestné podľa zákona alebo inak právne napadnuteľné.
9. Táto tlačiareň je určená na použitie v domácnosti. Nie je vhodná na komerčné použitie.

■ Nabíjanie batérie

Batéria nebola počas výroby nabitá. Pred použitím batériu úplne nabite.

Batériu nabíjajte pomocou dodaného USB kábla. Doba nabíjania sa zvýši pri okolitých teplotách pod +10 °C alebo nad +35 °C.

Batériu sa nepokúšajte nabíjať pri teplotách nad +40 °C alebo pod +5 °C, pri takýchto teplotách sa batéria nebude nabíjať.

■ Životnosť batérie

Pri normálnych teplotách je možné batériu nabiť približne 300-krát. Viditeľné skrátenie času, počas ktorého batéria zostane nabitá znamená, že dosiahla koniec svojej prevádzkovej životnosti.

■ Upozornenia: Zaobchádzanie s batériou

Batéria a tlačiareň môžu byť po dlhšom používaní na dotyk teplé. Je to normálny jav.

■ Certifikačné značky, ktoré tlačiareň získala, sú umiestnené vo vnútri komory na fotografický materiál.

■ Upozornenia počas tlače



Počas vyvolávania fotografie nehýbte tlačiareňou.



Dbajte na to, aby tlačiareň počas vyvolávania fotografie nepadla.



Počas tlačenia fotografií nezakrývajte štrbinu na vysúvanie fotografií.

■ „instax mini“ Starostlivosť o fotografický materiál a vytlačené fotografie

Pokyny na používanie fotografického materiálu nájdete v návode na okamžité vyvolávanie fotografií FUJIFILM „instax mini“. Dodržujte všetky pokyny na bezpečné a správne používanie.

1. Fotografický materiál uchovávajte na chladnom mieste. Fotografický materiál nenechávajte veľa hodín na mieste, kde je mimoriadne vysoká teplota (napr. v zatvorenom aute).
2. Neprepichujte, netrhajte ani nerozrezávajte fotografický materiál „instax mini“. Ak dôjde k poškodeniu fotografického materiálu, nepoužívajte ho.
3. Po vložení kazety s fotografickým materiálom použite daný materiál čo najskôr.
4. Ak sa fotografický materiál uchovával na mieste s mimoriadne vysokou alebo nízkou teplotou, pred tým, ako začnete tlačiť snímky, nechajte ho dosiahnuť izbovú teplotu.
5. Fotografický materiál použite do vypršania dátumu spotreby alebo dátumu uvedeného pri „Spotrebujte do“.
6. Vyhnite sa kontrole batožiny na letisku a inému silnému röntgenovému žiareniu. Na nepoužitom fotografickom materiáli sa môže objaviť efekt závoja atď. Odporúčame, aby ste niesli tlačiareň a/alebo fotografický materiál do lietadla ako príručnú batožinu. (Viac informácií získate na každom letisku.)
7. Vyvolané výtlačky uchovávajte na chladnom a suchom mieste, pričom sa vyhýbajte silnému svetlu.
8. Neprepichujte ani nerežte tento fotografický materiál, pretože obsahuje malé množstvo žieravej pasty (vysoko alkalické). Nikdy nenechávajte deti ani zvieratá vkladať fotografický materiál do úst. Dbajte tiež na to, aby pasta neprišla do kontaktu s pokožkou ani s oblečením.
9. Ak pasta vo vnútri fotografického materiálu príde do styku s pokožkou alebo oblečením, okamžite ju umyte dostatočným množstvom vody. Ak sa pasta dostane do kontaktu s očami alebo ústami, ihneď umyte okolie dostatočným množstvom vody a obráťte sa na lekára. Uvedomte si, že alkaloid vo vnútri fotografického materiálu zostáva aktívny približne 10 minút po vytlačení fotografie.

■ Upozornenia týkajúce sa manipulácie s fotografickým materiálom a výtlačkami

Podrobnosti nájdete v pokynoch a výstrahách týkajúcich sa fotografického materiálu na okamžité vyvolávanie fotografií FUJIFILM „instax mini“.



Zariadenia Bluetooth®: Upozornenia

NEZABUDNITE: Pred použitím vstavaného vysielča Bluetooth v tlačiarni si prečítajte nasledujúce upozornenia.

■ Používajte ho len ako súčasť siete Bluetooth.

Korporácia FUJIFILM a jej pobočky nepreberajú zodpovednosť za škody vyplývajúce z neoprávneného použitia. Nepoužívajte v aplikáciách vyžadujúcich vysoký stupeň spoľahlivosti, napríklad v lekárskech prístrojoch alebo iných systémoch, ktoré môžu mať priamy alebo nepriamy dopad na ľudský život. Pri použití zariadenia v počítači a iných systémoch, ktoré vyžadujú vyšší stupeň spoľahlivosti ako siete Bluetooth, nezabudnite vykonať všetky potrebné opatrenia na zaistenie bezpečnosti a predchádzanie poruchám.

■ Používajte len v krajine, v ktorej bolo zariadenie zakúpené.

Toto zariadenie vyhovuje predpisom platným pre zariadenia s funkciou Bluetooth v krajine, v ktorej bolo zakúpené. Pri používaní zariadenia dodržiavajte všetky miestne predpisy. Korporácia FUJIFILM a jej pobočky nepreberajú zodpovednosť za problémy vyplývajúce z použitia v iných jurisdikciách.

■ Bezdrôtové dáta (snímky) môžu zachytávať tretie strany.

Bezpečnosť dát prenášaných cez bezdrôtové siete nie je zaručená.

Zariadenie nepoužívajte na miestach, kde naň môžu pôsobiť magnetické polia, statická elektrina alebo rádiový signál.

■ Nepoužívajte vysieláč v blízkosti mikrovlnných rúr ani na miestach, ktoré podliehajú magnetickým poliam, statickej elektrine alebo rádiovému signálu, čo môže zabrániť príjmu bezdrôtového signálu. Vzájomné rušenie sa môže vyskytnúť, ak sa vysieláč používa v blízkosti iných bezdrôtových zariadení pracujúcich v pásme 2,4 GHz.

■ Vysieláč Bluetooth pracuje v pásme 2,4 GHz. Štandardný výstup je približne 3,16 MW.

■ Toto zariadenie pracuje na rovnakej frekvencii ako komerčné, vzdelávacie a zdravotnícke zariadenia a bezdrôtové vysieláče. Pracuje tiež na rovnakej frekvencii ako licencované vysieláče a špeciálne nízkonapäťové vysieláče bez licencie používané v rádiovýkvenčných identifikačných sledovacích systémoch pre montážne linky a v iných podobných aplikáciách.

■ Aby ste predišli rušeniu s vyššie uvedenými zariadeniami, dodržiavajte nasledovné opatrenia.

Pred použitím tohto zariadenia overte, či vysieláč rádiovýkvenčnej identifikácie nie je v prevádzke. Ak zistíte, že toto zariadenie spôsobuje rušenie nízkonapäťových sledovacích systémov rádiovýkvenčnej identifikácie, kontaktujte predajcu FUJIFILM.

■ Nasledujúce úkony môžu byť podľa zákona trestné:

- Demontáž alebo úprava tohto zariadenia.
- Odstránenie štítkov certifikácie zariadenia.

■ Informácie o ochranných známkach

Slovná značka a logá Bluetooth® sú registrované ochranné známky, ktoré vlastní spoločnosť Bluetooth SIG, Inc., pričom akékoľvek použitie takýchto značiek spoločnosťou FUJIFILM je v súlade s licenciou.

Informácie o možnosti vysledovania v Európe

Výrobca: FUJIFILM Corporation

Adresa, mesto: 7-3, Akasaka 9-Chome, Minato-ku, Tokio

Krajina: JAPONSKO

Autorizovaný zástupca v Európe:

FUJIFILM EUROPE GMBH

Adresa, mesto: Dusseldorf Heesenstrasse 31, 40549

Krajina: Nemecko

Ak máte akékoľvek otázky týkajúce sa tohto výrobku, kontaktujte autorizovaného distribútora spoločnosti FUJIFILM, alebo si pozrite nižšie uvedenú webovú stránku.

<http://www.fujifilm.com/>

FUJIFILM

FUJIFILM Corporation

7-3, AKASAKA 9-CHOME, MINATO-KU, TOKYO 107-0052, JAPAN