

FUJIFILM

instax mini Evo

HYBRID INSTANT CAMERA

[INSTANT PRINT + DIGITAL TECHNOLOGIES]

Guida dell'utente (versione completa)



- Questa Guida dell'utente (versione completa) corrisponde alla versione firmware Ver.1.01. A seconda della versione firmware, le funzioni e le schermate potrebbero differire da quelle descritte.
- Esistono due metodi per aggiornare il firmware. Per i dettagli, fare riferimento a [FIRMWARE UPGRADE].(p. 22)

Sommario

Prima dell'uso.....	3	Varie modalità di scatto	17
Note sullo smaltimento della fotocamera	3	Modifica della luminosità dell'immagine.....	17
Informazioni su questa fotocamera.....	3	Utilizzo dell'autoscatto per scattare foto	17
Funzioni principali.....	3	Scatto di foto con il flash	18
Funzioni disponibili con l'applicazione dello smartphone.....	3	Scatto di foto macro	18
Nomenclatura delle parti.....	4	Corrispondenza della sorgente luminosa quando si scattano foto.....	19
Monitor LCD.....	6	Scatto di un autoritratto (selfie).....	19
Utilizzo dei pulsanti di selezione	7	Utilizzo del blocco AF/AE per scattare foto.....	20
Applicazione della cinghia a tracolla.....	7	Stampa dalla cronologia di stampa	20
Ricarica della batteria	8	Utilizzo della scheda di memoria	21
Indicazione dello stato di ricarica.....	8	Inserimento di una scheda di memoria.....	21
Accensione/spengimento	8	Utilizzo del menu di ripresa.....	22
Come controllare il livello della batteria	9	Utilizzo del PLAYBACK MENU	23
Configurazione delle impostazioni iniziali	9	Funzioni collegate all'app per smartphone	24
Caricamento/scaricamento del film pack instax mini Instant.....	11	Funzione di stampa diretta.....	24
Caricamento del film pack	11	Funzione di ripresa in remoto	24
Scaricamento di un film pack usato	12	Funzione di memorizzazione delle immagini di stampa	24
Ripresa di base e riproduzione	12	Specifiche.....	24
Scatto di foto	12	Risoluzione dei problemi	25
Riproduzione delle immagini scattate	13	IMPORTANTI AVVISI DI SICUREZZA	26
Modifica della visualizzazione sulla schermata di riproduzione	13	Cura della fotocamera.....	27
Stampa	14	Dispositivi Bluetooth®: Precauzioni	28
Informazioni sulla visualizzazione dei fogli di pellicola rimanenti.....	15		
Aggiunta di effetti alle foto	15		
Selezione degli effetti obiettivo.....	15		
Selezione di un effetto pellicola	16		
Specificare una combinazione di effetti	16		
Registrazione di una combinazione di effetti	16		
Richiamo degli effetti preferiti	16		

Prima dell'uso

Prima di utilizzare la fotocamera, controllare di avere in dotazione quanto segue.

Accessori in dotazione

- Tracolla (1)

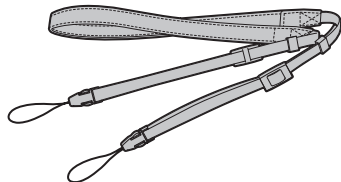

- Cavo USB per la ricarica (1)

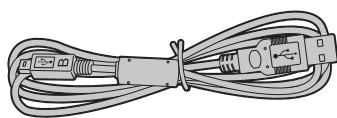

- Guida per l'Utente (1)

- Utilizzare la tracolla sulla spalla, non intorno al collo.
- Assicurarsi che la tracolla della fotocamera non penda dallo slot di espulsione della pellicola.
- La batteria non è completamente carica, assicurarsi di caricarla prima di utilizzare la fotocamera.

Note sullo smaltimento della fotocamera

La fotocamera è dotata di batteria agli ioni di litio incorporata.

Quando si smaltisce la fotocamera, rispettare le norme locali e smaltirla correttamente.

Fare riferimento al foglio delle INFORMAZIONI DI CONTATTO in dotazione per informazioni sullo smaltimento.

Se il Paese o la regione non sono inclusi nel foglio, contattare il distributore locale.

ATTENZIONE

Non rimuovere la batteria incorporata da soli; questo potrebbe causare lesioni.

Smaltimento di apparecchiature elettriche ed elettroniche in abitazioni private

Smaltimento di attrezzature elettriche ed elettroniche usate

(applicabile nell'Unione Europea e in altri Paesi europei con sistemi di raccolta differenziata)



Questo simbolo sul prodotto, oppure nel manuale, nella garanzia e/o sulla confezione, indica che il prodotto non deve essere trattato come rifiuto domestico. Deve essere portato invece presso un punto di raccolta appropriato per il riciclaggio di apparecchiature elettriche ed elettroniche.

Assicurandosi che questo prodotto sia smaltito correttamente si contribuirà a prevenire potenziali conseguenze negative per l'ambiente e la salute umana, che potrebbero altrimenti essere causate da un inappropriato smaltimento del prodotto.

Il riciclaggio dei materiali aiuterà a conservare le risorse naturali. Per informazioni più dettagliate sul riciclaggio di questo prodotto, contattare l'ufficio locale competente, il servizio di smaltimento dei rifiuti domestici o il negozio presso il quale è stato acquistato il prodotto.

In Paesi al di fuori dell'UE: Se si desidera smaltire questo prodotto, contattare le autorità locali per conoscere le modalità di smaltimento corrette.



Questo simbolo sulle batterie o sugli accumulatori indica che tali batterie non devono essere trattate come rifiuti domestici.

Per i clienti in Turchia:

EEE conforme alla Direttiva.

Informazioni su questa fotocamera

Funzioni principali

- La più alta qualità dell'immagine nella storia di instax. (*A partire da dicembre 2021)
- 100 diversi filtri dell'immagine con 10 effetti obiettivo e 10 effetti pellicola.
- È possibile scattare foto guardando sul monitor LCD e salvarle sull'unità principale o sulla scheda Micro SD.
- È possibile selezionare quali foto stampare.
- Design luxury classico.
- Operabilità analogica con ghiera obiettivo, ghiera pellicola e leva di stampa.
- Presenta uno specchio selfie per facilitare gli scatti selfie.

Funzioni disponibili con l'applicazione dello smartphone

- **Stampa diretta**
Trasferire una foto dallo smartphone alla fotocamera e stamparla con la funzione di stampa instax. Prima di inviare la foto, è possibile utilizzare l'app per smartphone per spostare, ruotare, ingrandire, ridurre o ritagliare la foto.
- **Funzione di ripresa in remoto**
Controllo della fotocamera con lo smartphone per scattare immagini a distanza.
- **Funzione di salvataggio foto stampate**
È possibile selezionare le foto stampate con la fotocamera da inviare all'app per smartphone. È possibile aggiungere cornici instax alle foto e salvarle sullo smartphone.

Nomenclatura delle parti

Anteriore

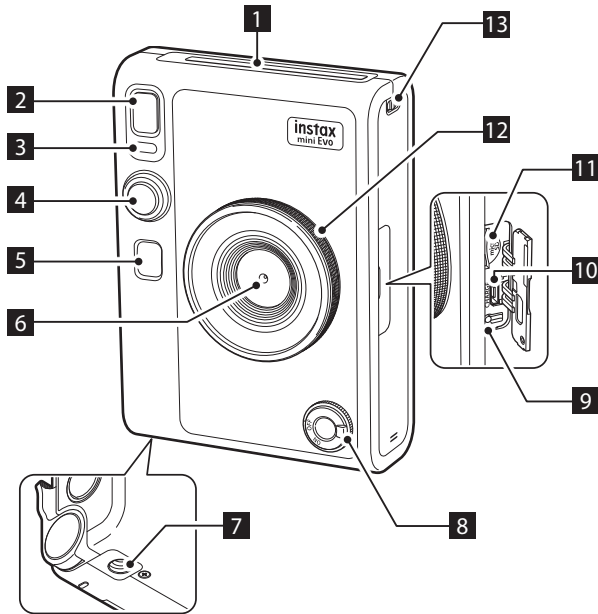

Posteriore

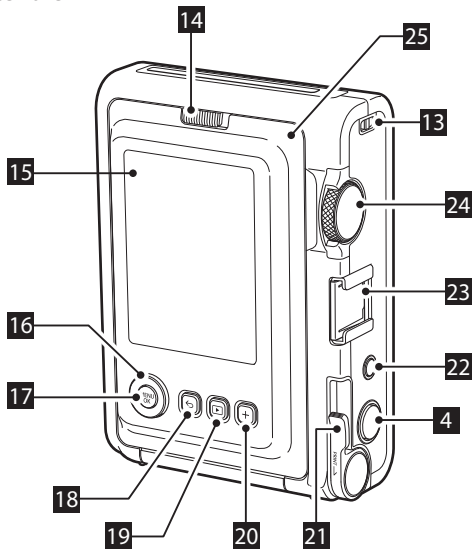

1 Slot di espulsione della pellicola

La pellicola esposta viene espulsa dallo slot di espulsione della pellicola durante la stampa.

2 Flash

Il flash funziona in base all'impostazione. È inoltre possibile impostare il flash in modo che non funzioni.

3 Spia dell'autoscatto/spia di ricarica

La spia dell'autoscatto/spia di ricarica lampeggia quando si scatta una foto con l'autoscatto. Inoltre, si accende durante la ricarica e si spegne quando la carica è completa.

4 Pulsante di scatto

Premere il pulsante di scatto a metà corsa per mettere a fuoco il soggetto. Mantenendo premuto il pulsante di scatto a metà corsa, premerlo a fondo per azionare l'otturatore della fotocamera e scattare una foto. Premere il pulsante di scatto in modalità di riproduzione per passare alla modalità di ripresa.

5 Specchio selfie

Lo specchio selfie consente di verificare la composizione della foto prima dello scatto.

6 Obiettivo

Questo è l'obiettivo utilizzato per scattare foto. Assicurarsi che le dita o altre parti del corpo non ostruiscano l'obiettivo durante la ripresa.

7 Foro del treppiede

Questo è il foro della vite per fissare il treppiede.

8 Interruttore di alimentazione

Ruotare l'interruttore di alimentazione in senso orario per accendere l'alimentazione. Ruotarlo in senso antiorario per spegnere l'alimentazione.

9 Pulsante di ripristino *1

Se la fotocamera non funziona correttamente, premere questo pulsante per forzare lo spegnimento della fotocamera. Dopo aver premuto il pulsante di ripristino, spegnere e riaccendere l'interruttore di alimentazione per avviare la fotocamera. Non utilizzare il pulsante di ripristino mentre la fotocamera funziona normalmente. Ciò potrebbe causare la cancellazione dei dati delle foto.

10 Porta USB (Micro USB Micro-B)

Questa è la porta USB per la ricarica. La porta USB non può essere utilizzata per il trasferimento dei dati.

11 Slot per scheda Micro SD

Questo è lo slot per una scheda micro SD.

12 Ghiera obiettivo *2

Ruotare la ghiera obiettivo per commutare i 10 diversi effetti obiettivo.

13 Gancio per cinghia

Far passare la cinghia attraverso il gancio per fissarla.

*1 Se la fotocamera non funziona correttamente, premere il pulsante di ripristino per ripristinarla.

*2 Gli effetti obiettivo vengono elaborati digitalmente.

14 Blocco sportello della pellicola

Far scorrere il blocco sportello della pellicola per sbloccare lo sportello in modo che possa essere sollevato e aperto.

15 Monitor LCD

È possibile vedere l'immagine da fotografare durante la ripresa e controllare le foto scattate sul monitor LCD. Inoltre, i menu vengono visualizzati sul monitor LCD in base all'azionamento dell'utente.

16 Pulsante di selezione (◀▶)

Utilizzare i pulsanti di selezione per selezionare le voci di menu e utilizzare le funzioni visualizzate sul monitor LCD.

17 Pulsante MENU/OK

Durante la ripresa o la riproduzione, premere il pulsante MENU/OK per visualizzare il menu sul monitor LCD. Questo pulsante viene utilizzato anche per confermare le voci di menu.

18 Pulsante ↶ (Indietro)

Premere il pulsante ↶ (Indietro) per tornare alla schermata precedente dal menu attualmente visualizzato sul monitor LCD. Questo pulsante viene utilizzato anche per annullare la stampa di foto.

19 Pulsante ▶ (Riproduzione)

Premere il pulsante ▶ (Riproduzione) per visualizzare le foto scattate sul monitor LCD. In modalità di ripresa, questo pulsante viene utilizzato anche per passare alla modalità di riproduzione.

20 Pulsante + (Funzione)

Premere il pulsante + (Funzione) in modalità di ripresa per controllare l'effetto corrente sul monitor LCD. È inoltre possibile salvare e richiamare gli effetti.

21 Leva di stampa

Stampare l'immagine visualizzata sul monitor LCD.

22 Pulsante di ripristino dell'effetto

Ripartire sia gli effetti dell'obiettivo sia quelli della pellicola alla normalità.

23 Slitta accessori

Questo è il connettore di montaggio per gli accessori della fotocamera.

24 Ghiera pellicola *3

Ruotare la ghiera pellicola per commutare tra 10 diversi effetti pellicola.

25 Sportello pellicola



Quando si carica/scarica un pacchetto di pellicola, far scorrere il blocco sportello della pellicola per sbloccare lo sportello pellicola e sollevarlo per aprirlo. Non aprire lo sportello pellicola finché non sono esaurite le pellicole presenti nel pacchetto inserito nello slot.

*3 Gli effetti pellicola vengono elaborati digitalmente.

Monitor LCD

Quando la fotocamera viene accesa, la schermata di ripresa viene visualizzata sul monitor LCD.

- Per passare dalla schermata di ripresa alla schermata di riproduzione, premere il pulsante  (Riproduzione).
- Per passare dalla schermata di riproduzione a quella di ripresa, premere fino in fondo il pulsante di scatto.

Se si preme  (Indietro) mentre è visualizzata la schermata di ripresa o la schermata di riproduzione, le seguenti informazioni saranno visualizzate sul monitor LCD. Per ritornare alla schermata di ripresa o alla schermata di riproduzione, premere nuovamente  (Indietro).

Schermata di ripresa

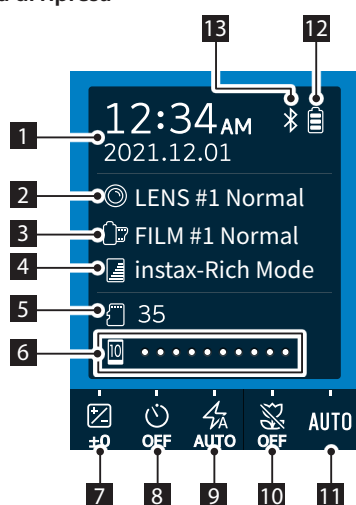

Schermata di riproduzione

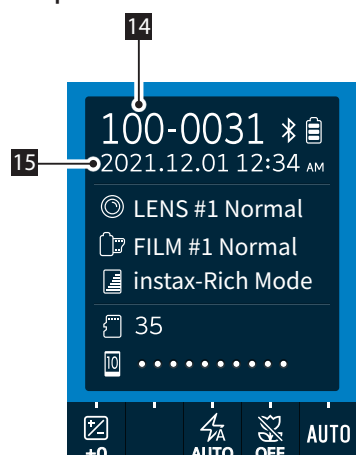









- 1 Data e ora correnti
- 2 Effetti obiettivo
- 3 Effetti pellicola
- 4 Qualità di stampa
- 5 Numero di scatti disponibili*4
- 6 Indicatore di pellicola rimanente
- 7 Esposizione (EXPOSURE)
- 8 Autoscatto (SELF-TIMER)
- 9 Flash (FLASH)
- 10 Macro (MACRO)
- 11 Bilanciamento del bianco (WHITE BALANCE)
- 12 Indicatore di batteria rimanente
- 13 Indicatore di stato di connessione Bluetooth
- 14 Numero fotogramma
- 15 Data e ora di ripresa





*4  (Fotocamera) viene visualizzato quando viene utilizzata la memoria interna. Quando il numero di scatti disponibili è 10 o meno, l'icona viene visualizzata in rosso.

 (Scheda di memoria) viene visualizzato quando viene utilizzata una scheda di memoria.

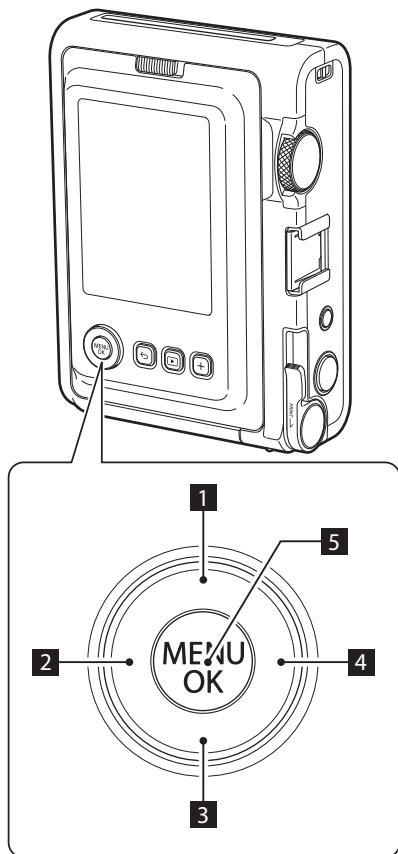
Utilizzo dei pulsanti di selezione

I pulsanti     (Su/giù/sinistra/destra) servono per selezionare le voci di menu e per richiamare le funzioni assegnate ai pulsanti    . Il pulsante [MENU/OK] viene utilizzato per visualizzare i menu ed effettuare le selezioni.



- 1  Spostare (in alto).
- 2  Spostare (a sinistra).
- 3  Spostare (in basso).
- 4  Spostare (a destra).
- 5 Determina quale voce di menu è visualizzata o selezionata.

Applicazione della cinghia a tracolla

Seguire i passaggi riportati di seguito per fissare la cinghia a tracolla al corpo della fotocamera.

- 1 Inserire un'estremità della cinghia a tracolla attraverso il gancio per cinghia sulla fotocamera.

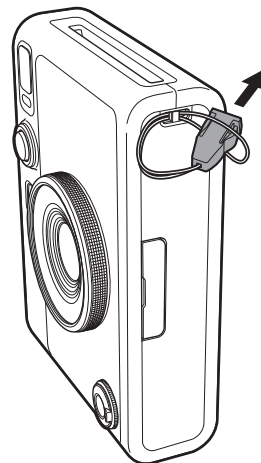

- 2 Fissare il corpo della cinghia a tracolla all'estremità della cinghia.

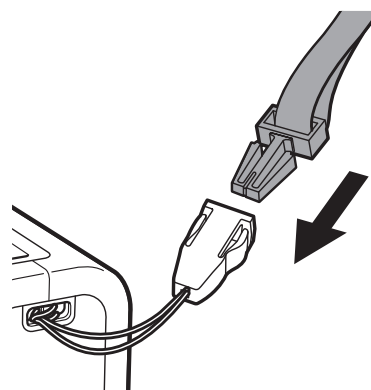

- 3 Fissare l'altra estremità nello stesso modo.

- La cinghia a tracolla deve essere indossata sulla spalla, non intorno al collo.
- Assicurarsi che la cinghia a tracolla non penda sopra lo slot di espulsione della pellicola.

Ricarica della batteria

- ❗ Spegnere la fotocamera prima di caricare la batteria. La batteria non si carica se la fotocamera è accesa.
- ❗ Fare attenzione a collegare correttamente il cavo come indicato.

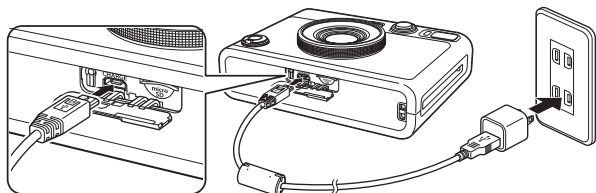

Collegare la fotocamera utilizzando il cavo USB in dotazione a un adattatore CA USB (normalmente in dotazione con il vostro smartphone), quindi collegare l'adattatore CA USB a una presa di corrente interna.

Il tempo di ricarica è di circa 2 o 3 ore.

Indicazione dello stato di ricarica

Durante la ricarica	La spia dell'autoscatto si illumina.
Ricarica terminata	La spia dell'autoscatto si spegne.
Errore di ricarica	La spia dell'autoscatto lampeggia.

Quando si carica da un PC:

- Collegare la fotocamera direttamente al PC, non attraverso un hub o una tastiera USB.
- Se il PC entra in ibernazione (modalità sospensione) durante la carica, la carica viene interrotta. Per continuare a caricare, riattivare il PC dall'ibernazione (modalità di sospensione) e ricollegare il cavo USB.
- A seconda delle specifiche, delle impostazioni o delle condizioni del PC, potrebbe non essere possibile caricare la batteria.

- Non è possibile rimuovere la batteria.
- La batteria non è completamente carica, assicurarsi di caricarla prima di utilizzare la fotocamera.
- Fare riferimento a "Cura della fotocamera" per le precauzioni relative alla batteria. (p. 27)

Accensione/spengimento

Per accendere la fotocamera, accendere l'interruttore di alimentazione.

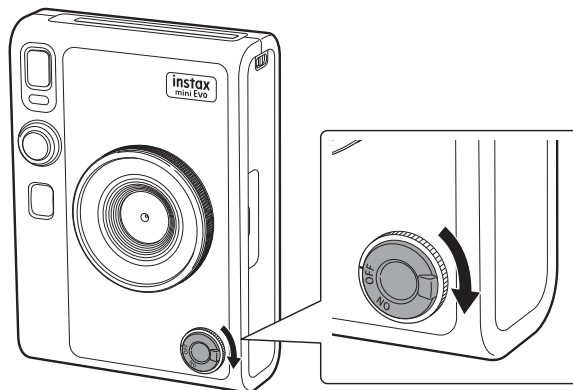



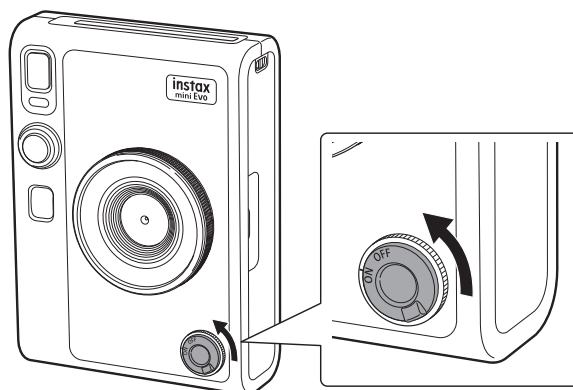

Per spegnere la fotocamera, spegnere l'interruttore di alimentazione.





- Se non si utilizza la fotocamera per un certo periodo di tempo, si spegnerà automaticamente. Se la fotocamera si spegne automaticamente, spegnere l'interruttore di alimentazione e quindi riaccenderlo per accenderla.
- È inoltre possibile regolare il tempo di auto spegnimento della fotocamera. (p. 22)

Come controllare il livello della batteria

Premere  (Indietro) sulla schermata di ripresa o sulla schermata di riproduzione per visualizzare la carica residua della batteria sul monitor LCD.

Display	Carica residua della batteria
	Carica residua della batteria sufficiente.
	Meno della metà di carica residua della batteria. Si consiglia di ricaricare la batteria.
	Carica della batteria bassa. Ricaricare la batteria al più presto possibile.

- Quando la carica della batteria è bassa, appare anche un'icona  nell'angolo in basso a destra del monitor LCD.
- Quando la batteria è completamente esaurita, appare un'icona  al centro del monitor LCD e l'alimentazione si spegne.

Per ritornare alla schermata di ripresa o alla schermata di riproduzione, premere nuovamente  (Indietro).

Configurazione delle impostazioni iniziali

Quando si accende la fotocamera per la prima volta dopo l'acquisto, verrà automaticamente richiesto di impostare la lingua da utilizzare, la data e l'ora e di accoppiare con lo smartphone.

Prima della registrazione di accoppiamento, installare l'app "instax mini Evo" sullo smartphone.

- Se si utilizza uno smartphone con sistema operativo Android, cercare l'app "instax mini Evo" su Google Play e installarla.
 - *Requisiti per gli smartphone con sistema operativo Android: Android versione 7 o successiva e Google Play installato.
- Se si utilizza uno smartphone con sistema operativo iOS, cercare l'app "instax mini Evo" sull'App Store e installarla.
 - *Requisiti per gli smartphone iOS: iOS versione 12 o successiva

A seconda del modello di smartphone, potrebbe non essere possibile utilizzare l'app per smartphone, anche se è stata installata e lo smartphone soddisfa i requisiti operativi di cui sopra.

Questa impostazione può essere impostata in un secondo momento. Se si desidera impostare o reimpostare in un secondo momento, impostare da [言語/LANG.], [DATE/TIME] e [BLUETOOTH SETTINGS] nel menu impostazioni.

1 Accensione dell'alimentazione.

- Quando si accende la fotocamera per la prima volta dopo l'acquisto, apparirà la schermata di impostazione della lingua.

2 Selezionare la lingua che si desidera utilizzare, quindi premere [MENU/OK].

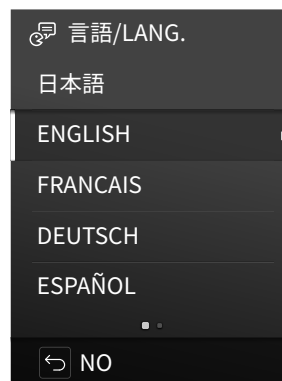

- 3** Impostare il formato della data, quindi premere [MENU/OK].

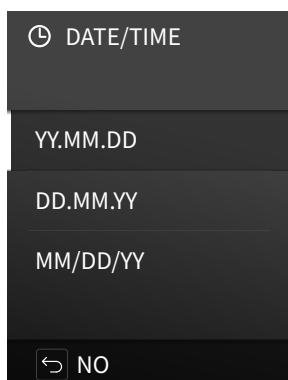

- 4** Impostare anno, mese, giorno, ora e minuto, quindi premere [MENU/OK].

Premere ⏪ ⏩ per selezionare la voce da impostare (anno, mese, giorno, ora, minuto), quindi premere ⬆️ e ⬆️ per selezionare il numero da impostare.

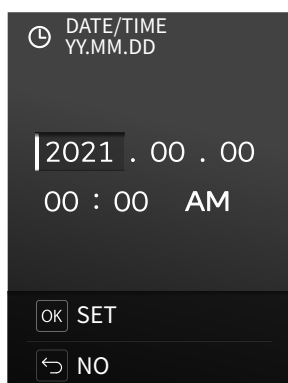

Quindi, configurare le impostazioni di accoppiamento.

- 5** Premere [MENU/OK].

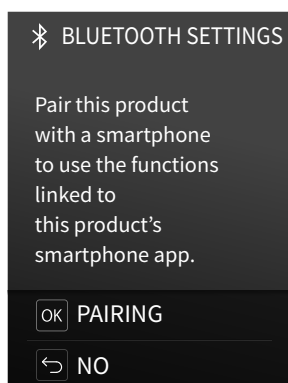

• Se non si desidera configurare le impostazioni di accoppiamento, premere ⏪ (Indietro) per uscire dalle impostazioni iniziali.

- 6** Avviare l'app per smartphone "instax mini Evo" e toccare [SETTINGS].

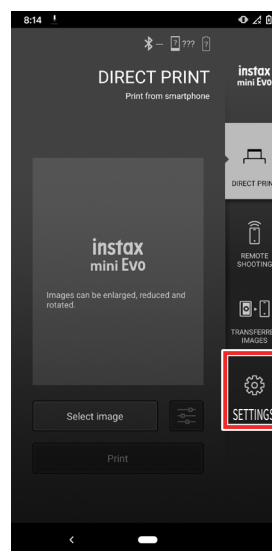

- 7** Toccare [Bluetooth settings] sull'app per smartphone.

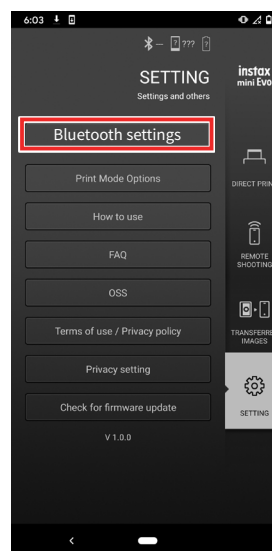

8 Toccare [Connect] sull'app per smartphone.

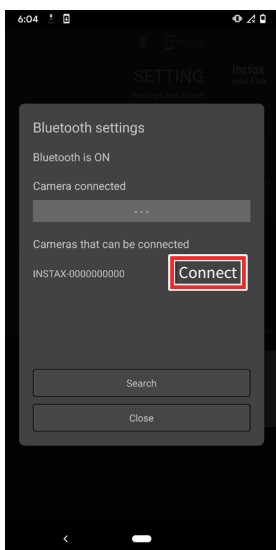

- Per controllare OWN NAME della fotocamera, visualizzare il menu di ripresa. (p. 22) Selezionare quindi [BLUETOOTH SETTINGS], [INFORMATION] e [OWN NAME] in quest'ordine.

9 Consentire l'accoppiamento.

10 Confermare che la registrazione dell'accoppiamento sia stata completata.

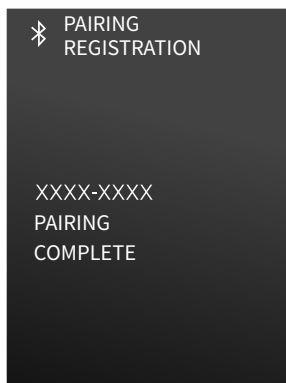

Quando la registrazione dell'accoppiamento è completa, la schermata passa alla schermata di ripresa.

Caricamento/scaricamento del film pack instax mini Instant

Caricamento del film pack

1 Far scorrere il blocco sportello della pellicola e aprire lo sportello pellicola.

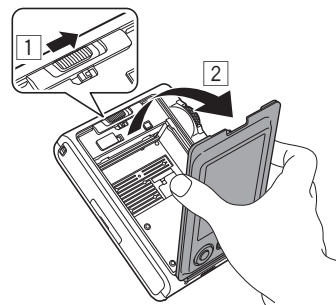

2 Inserire il film pack allineando i riferimenti gialli.

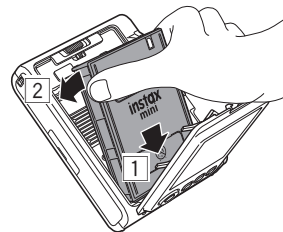

3 Chiudere lo sportello pellicola.

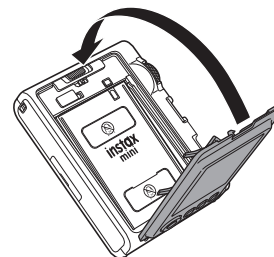

4 Rimuovere il coperchio nero della pellicola che viene automaticamente espulso.

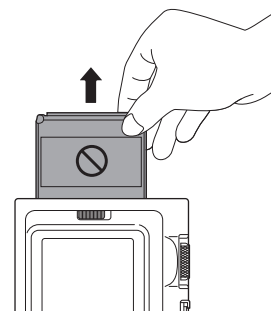

Scaricamento di un film pack usato

- 1 Far scorrere il blocco sportello della pellicola e aprire lo sportello pellicola.

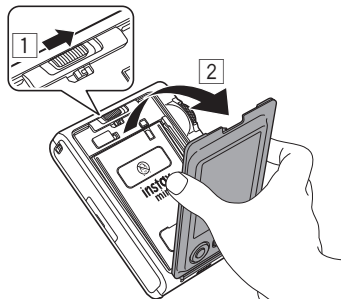

- 2 Afferrare i fori rettangolari sul film pack, quindi estrarre il film pack dalla fotocamera.

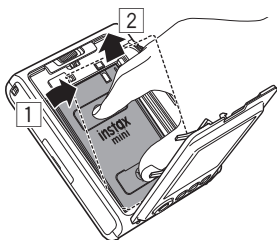

Ripresa di base e riproduzione

Scatto di foto

Questa sezione illustra le procedure di base per scattare foto.

- 1 Accendere l'alimentazione.
- 2 Tenere la fotocamera.
- 3 Impostare gli effetti e le altre impostazioni come desiderato.
- 4 Comporre la foto.
Premere o per regolare la composizione. Premere per scattare un'immagine più grande di un soggetto distante o premere per riprendere un'area più grande.
- 5 Premere il pulsante di scatto a metà corsa per mettere a fuoco il soggetto.

Quando il soggetto è messo a fuoco

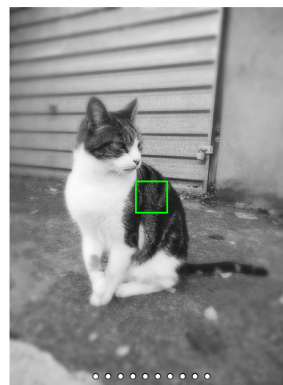

Viene emesso un segnale acustico e un riquadro AF verde appare sul monitor LCD.

Quando [FACE DETECTION] è attivato, appare un riquadro AF verde sul volto della persona quando la fotocamera ne riconosce il volto. (p. 22)

Quando il soggetto non è messo a fuoco



Un riquadro AF rosso appare sul monitor LCD. Modificare la composizione o utilizzare il blocco AF/AE. (p. 20)

6 Tenere premuto a metà corsa il pulsante di scatto e quindi premerlo fino in fondo

Dopo aver scattato una foto, l'immagine viene salvata nella memoria interna o sulla scheda di memoria.

- Vedere "Stampa" per la procedura di stampa delle foto scattate. (p. 14)



- Quando si scatta una foto, tenere le braccia strette contro il corpo e reggere saldamente la fotocamera con entrambe le mani.
- Fare attenzione a non toccare l'obiettivo della fotocamera quando si preme il pulsante di scatto.
- Quando si preme a fondo il pulsante di scatto, premerlo delicatamente per evitare che la fotocamera si sposti e provochi la sfocatura della foto.
- Fare attenzione a non lasciare che le dita o la cinghia a tracolla coprano il flash o l'obiettivo.
- In condizioni di oscurità o controluce, il flash potrebbe attivarsi quando il pulsante di scatto viene premuto fino in fondo. È possibile modificare le impostazioni del flash per evitare che il flash si attivi. (p. 18)

Precauzioni relative alla memoria interna

- Se la memoria interna è piena, l'otturatore non viene rilasciato e non sarà possibile scattare le foto. Eliminare immagini o utilizzare una scheda di memoria.
- In caso di malfunzionamento della fotocamera, le immagini nella memoria interna potrebbero essere danneggiate o perse.
- Si consiglia di copiare le immagini importanti su un altro supporto (disco rigido, CD-R, CD-RW, DVD-R, ecc.) come backup.
- Se si invia la fotocamera per una riparazione, non possiamo garantire i dati nella memoria interna.
- Quando la fotocamera viene riparata, potrebbe essere necessario per noi controllare i dati nella memoria interna.

Riproduzione delle immagini scattate





È possibile riprodurre le immagini scattate sul monitor LCD.

- 1 Accendere l'alimentazione.**
- 2 Premere  (Riproduzione).**
Viene visualizzata l'ultima foto scattata.
- 3 Premere  o  per selezionare l'immagine che si desidera visualizzare.**
 - Premere fino in fondo il pulsante di scatto per tornare alla schermata di ripresa.

Modifica della visualizzazione sulla schermata di riproduzione

È possibile ingrandire un'immagine o modificare il numero di fotogrammi visualizzati sul monitor LCD.





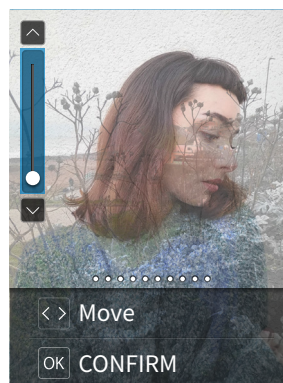

■ Per ingrandire un'immagine

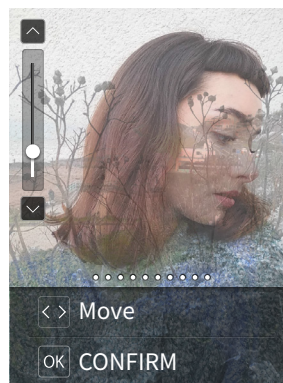
- 1 Premere  o  per selezionare l'immagine che si desidera visualizzare.**
- 2 Premere  o .**
Appare la schermata dello zoom avanti/indietro.



- 3 Premere  o  per ingrandire o ridurre l'immagine.**



- Quando si preme  o  sulla schermata dello zoom avanti/indietro, la schermata passa alla schermata di spostamento ed è possibile premere     per spostare la posizione della schermata. Per tornare alla schermata dello zoom avanti/indietro, premere  (Indietro).
- 4 Premere [MENU/OK].**
 - È inoltre possibile stampare un'immagine ingrandita o ridotta.



■ Modifica del numero di fotogrammi visualizzati

Quando viene visualizzata la schermata di riproduzione, premere

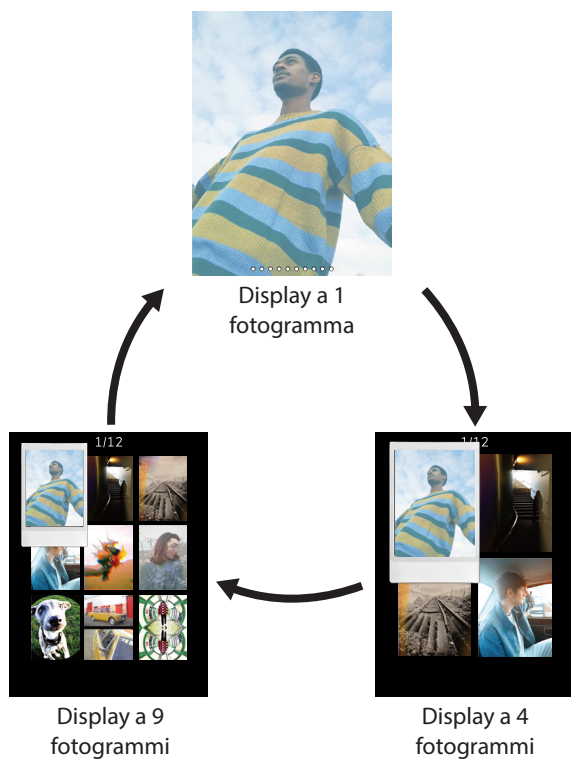
 (Riproduzione) per cambiare il numero di fotogrammi visualizzati.



Stampa

- 1 Premere il pulsante  (riproduzione).
- 2 Premere  o  sul pulsante di selezione per selezionare la foto che si desidera stampare.
- 3 È possibile ingrandire la foto o apportare altre modifiche.
- 4 Ruotare la leva di stampa.

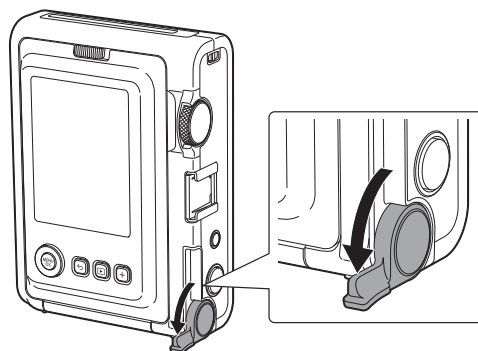

- 5 Dopo che il suono dell'espulsione della pellicola si interrompe, tenere l'estremità della pellicola espulsa e rimuoverla.

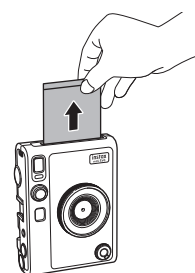

Fare attenzione affinché le dita o la cinghia a tracolla non ostruiscano lo slot di espulsione della pellicola.

Informazioni sulla visualizzazione dei fogli di pellicola rimanenti

Il numero di fogli di pellicola rimanenti è indicato da un punto bianco nella parte inferiore dello schermo. Ogni volta che si finisce una stampa, questo punto diventa grigio. Quando ci sono solo due fogli di pellicola rimanenti, il punto diventa rosso.



Display con 10 fogli rimanenti



Display con 2 fogli rimanenti



Display con 0 fogli rimanenti



- Per i dettagli sulla gestione della pellicola, vedere le istruzioni di FUJIFILM Instant Film instax mini.
- La pellicola si sviluppa in circa 90 secondi (il tempo varia in base alla temperatura).

Aggiunta di effetti alle foto

Selezione degli effetti obiettivo

Seguire i passaggi riportati di seguito per selezionare il tipo di effetto obiettivo da applicare.

- 1** Visualizzare la schermata di ripresa.
- 2** Ruotare la ghiera obiettivo per selezionare il tipo di effetto obiettivo.

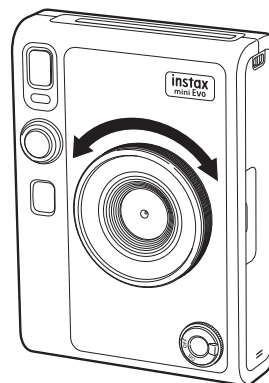

Viene visualizzata la seguente guida.

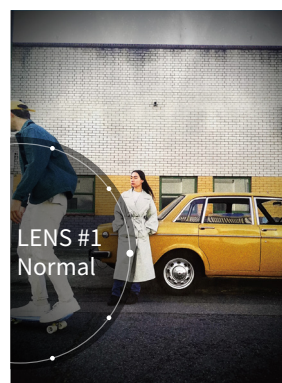

- Per annullare l'effetto obiettivo impostato, selezionare [Normal] dai tipi di effetti obiettivo.
- Premere il pulsante di ripristino dell'effetto per annullare l'effetto obiettivo e l'effetto pellicola impostati.

È anche possibile premere il pulsante + (Funzione) per richiamare gli effetti obiettivo e gli effetti pellicola preferiti registrati.

Selezione di un effetto pellicola

Seguire i passaggi di seguito per selezionare il tipo di effetto pellicola.

- 1 Visualizzare la schermata di ripresa.
- 2 Ruotare la ghiera pellicola per selezionare il tipo di effetto pellicola.

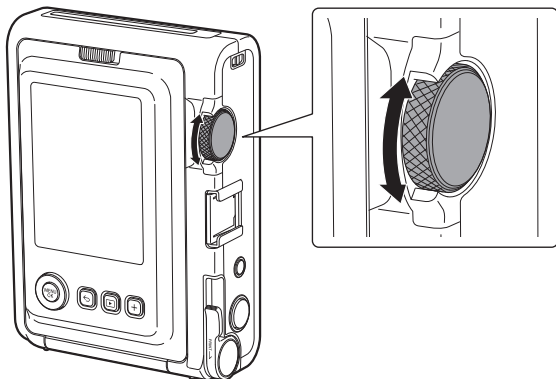

Viene visualizzata la seguente guida.

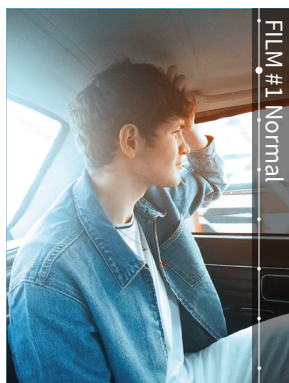

- Per annullare l'effetto pellicola impostato, selezionare [Normal] dai tipi di effetti pellicola.
- Premere il pulsante di ripristino dell'effetto per annullare l'effetto obiettivo e l'effetto pellicola impostati.

È anche possibile premere il pulsante + (Funzione) per richiamare gli effetti obiettivo e gli effetti pellicola preferiti registrati.

Specificare una combinazione di effetti

È possibile registrare una combinazione di effetti preferiti. È possibile richiamare una combinazione di effetti registrati premendo il pulsante + (Funzione).

Registrazione di una combinazione di effetti

- 1 Visualizzare la schermata di ripresa.
- 2 Ruotare la ghiera obiettivo per selezionare il tipo di effetto obiettivo.
- 3 Ruotare la ghiera pellicola per selezionare il tipo di effetto pellicola.
- 4 Premere il pulsante + (Funzione).
- 5 Premere [MENU/OK].
- 6 Premere ◀ o ▶ per selezionare da [Favorite[1]] a [Favorite[3]].
Possono essere registrate fino a tre combinazioni di effetti.
- 7 Premere [MENU/OK].
L'effetto viene registrato.

Richiamo degli effetti preferiti

- 1 Visualizzare la schermata di ripresa.
- 2 Premere il pulsante + (Funzione) due volte.
- 3 Premere ◀ o ▶ per selezionare da [Favorite[1]] a [Favorite[3]].
- 4 Premere [MENU/OK].
L'effetto viene applicato.

Varie modalità di scatto

Modifica della luminosità dell'immagine

Regolare la luminosità dell'immagine. Usare questa funzione quando il soggetto è troppo luminoso o troppo scuro, o quando il contrasto (differenza tra chiaro e scuro) tra il soggetto e lo sfondo è eccessivo.

- 1 Premere o fino a visualizzare [EXPOSURE] sulla schermata di ripresa.



- 2 Premere o per correggere l'esposizione.
 - Premere per correggere l'esposizione sul lato + per schiarire l'intera immagine.
 - Premere per regolare l'esposizione sul lato - per scurire l'intera immagine.
- 3 Premere il pulsante di scatto fino in fondo.

Utilizzo dell'autoscatto per scattare foto

Utilizzare questa funzione per scattare una foto di gruppo che comprenda il fotografo o per evitare che la fotocamera si sposti mentre si preme il pulsante di scatto.

- 1 Premere o fino a visualizzare [SELF-TIMER] sulla schermata di ripresa.

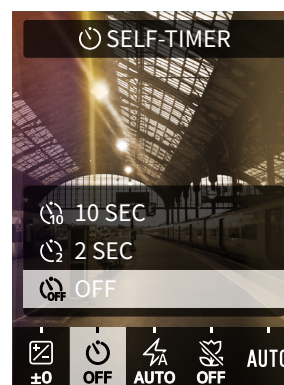

- 2 Premere o per selezionare [2 SEC] o [10 SEC]. L'icona corrispondente all'autoscatto impostato viene visualizzata al centro dello schermo.
 - Se non si desidera impostare un autoscatto, selezionare [OFF].
- 3 Premere il pulsante di scatto fino in fondo. Il conto alla rovescia inizia.

Quando è selezionato [2 SEC]:
quando si preme il pulsante di scatto, la spia dell'autoscatto lampeggia.

Quando è selezionato [10 SEC]:
quando si preme il pulsante di scatto, la spia dell'autoscatto si accende e inizia a lampeggiare per tre secondi prima di scattare la foto.

Per annullare l'autoscatto a metà corsa, premere (Indietro).

Scatto di foto con il flash

Utilizzare il flash quando si scattano foto di notte o in una stanza buia. È inoltre possibile impostare la fotocamera in modo che il flash non si attivi.

- 1 Premere o fino a visualizzare [FLASH] sulla schermata di ripresa.

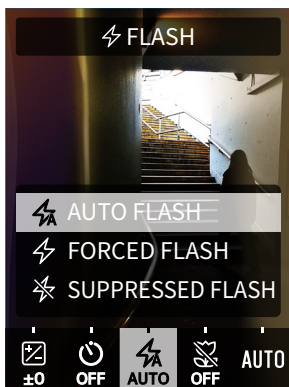

- 2 Premere o per selezionare l'impostazione flash.
 - Per ulteriori informazioni sulle impostazioni del flash, vedere "Tipi di flash".

- 3 Premere il pulsante di scatto fino in fondo.

• Se si preme il pulsante di scatto mentre il flash è in carica, la spia dell'autoscatto lampeggia e l'otturatore non scatta.

■ Tipi di flash

AUTO FLASH

Il flash si attiva automaticamente quando l'ambiente circostante è buio. Questa impostazione si applica alla maggior parte delle situazioni.

FORCED FLASH

Il flash si attiva indipendentemente dalla luminosità dell'ambiente circostante. Utilizzare questa impostazione quando il soggetto è scuro a causa del controluce.

SUPPRESSED FLASH

Il flash non si attiva automaticamente nemmeno quando l'ambiente circostante è buio. Questa impostazione è adatta per la ripresa in luoghi in cui è proibita la fotografia con flash. Quando si riprende in luoghi bui senza utilizzare il flash, si consiglia di stabilizzare la fotocamera su un tavolo o una superficie simile.

Scatto di foto macro

Utilizzare la ripresa macro quando si desidera avvicinarsi al soggetto.

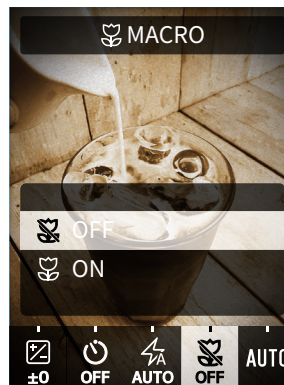

- 1 Premere o fino a visualizzare [MACRO] sulla schermata di ripresa.





- 2 Premere o e selezionare [ON].
- 3 Premere il pulsante di scatto fino in fondo. Viene eseguita la ripresa macro.

Corrispondenza della sorgente luminosa quando si scattano foto

Impostando il bilanciamento del bianco in modo che corrisponda alla sorgente luminosa, come la luce solare o la luce artificiale, è possibile riprendere con colori più vicini alla vita reale.

- 1 Premere  o  fino a visualizzare [WHITE BALANCE] sulla schermata di ripresa.



- 2 Premere  o  per selezionare una delle impostazioni.
 - Per i dettagli sull'impostazione del bilanciamento del bianco, vedere "Tipi di bilanciamento del bianco".
- 3 Premere il pulsante di scatto fino in fondo.

Tipi di bilanciamento del bianco

AUTO

La fotocamera imposta automaticamente il bilanciamento del bianco.

AUTO è consigliato per la ripresa normale.

FINE

Per la ripresa all'aperto in buone condizioni meteorologiche.

SHADE

Per la ripresa in giornate nuvolose o all'ombra.

FLUORESCENT LIGHT-1

Per la ripresa con illuminazione a fluorescenza luce diurna.

FLUORESCENT LIGHT-2

Per la ripresa con illuminazione a fluorescenza bianca luce diurna.

FLUORESCENT LIGHT-3

Per la ripresa con illuminazione a fluorescenza bianca.

INCANDESCENT

Per la ripresa con lampadine e lampade a incandescenza.

Scatto di un autoritratto (selfie)

È possibile utilizzare lo specchio selfie per scattare un autoritratto.

- 1 Tenere la fotocamera saldamente in modo che il proprio viso arrivi a una distanza da 30 a 50 cm dall'estremità dell'obiettivo.

- Reggere la fotocamera in modo sicuro, poiché è particolarmente soggetta a vibrazioni al buio.

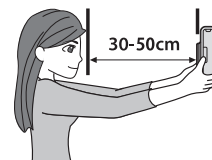

- 2 Confermare la composizione utilizzando lo specchio selfie, quindi scattare una foto.

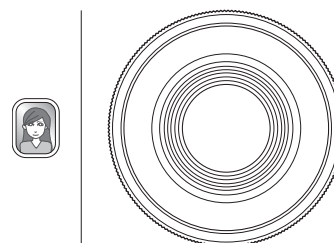

- Non fissare il flash quando si scattano foto. Le immagini residue del flash potrebbero causare cecità temporanea.

Utilizzo del blocco AF/AE per scattare foto

Quando si scatta una foto, premere e tenere premuto il pulsante di scatto a metà corsa per bloccare la messa a fuoco viene denominato "Blocco AF"; mentre premere e tenere premuto il pulsante di scatto per bloccare la luminosità viene denominato "Blocco AE". Ciò è utile quando si desidera scattare una foto in cui il soggetto non si trova al centro dello schermo.

1 Premere il pulsante di scatto a metà corsa per mettere a fuoco il soggetto.

Premere il pulsante di scatto a metà corsa per bloccare AF o AE.

2 Cambiare la composizione mentre si tiene premuto il pulsante di scatto a metà corsa.

3 Premere fino in fondo il pulsante di scatto per scattare la foto.

Si consiglia di utilizzare il blocco AE/AF quando si scattano foto con i seguenti oggetti, in quanto potrebbero essere difficili da mettere a fuoco.

- Oggetti lucidi, come specchi e carrozzerie di automobili
- Soggetti che si spostano ad alta velocità
- Soggetti sull'altro lato di un vetro
- Oggetti scuri, come capelli o pellicce, che assorbono la luce invece che rifletterla
- Oggetti non solidi, come fumo o fiamme
- Soggetti con poca differenza tra luce e buio (per esempio, una persona che indossa abiti dello stesso colore dello sfondo)
- Quando c'è una grande differenza di contrasto nel riquadro AF e il soggetto si trova in quell'area (per esempio, un soggetto posto davanti a uno sfondo ad alto contrasto)

Stampa dalla cronologia di stampa

È possibile richiamare le immagini stampate in precedenza e conservare le impostazioni (effetti immagine, ecc.) utilizzate in quel momento.

È possibile stampare le immagini scattate seguendo i seguenti passaggi.

1 Sulla schermata di riproduzione, premere [MENU/OK].

Compare il menu di riproduzione.

2 Premere ◀ o ▶ per selezionare [PRINT HISTORY].

3 Premere [MENU/OK].

4 Premere ◀ o ▶ per selezionare l'immagine che si desidera stampare.



5 Ruotare la leva di stampa.

La stampa ha inizio.

Per annullare la stampa a metà, premere ↶ (Indietro).

6 Quando il suono della pellicola in fase di espulsione si arresta, afferrare il bordo della pellicola espulsa ed estrarla.

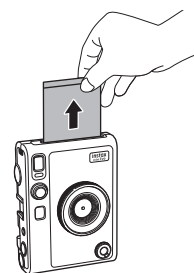

Fare attenzione affinché le dita o la cinghia a tracolla non ostruiscano lo slot di espulsione della pellicola.

Utilizzo della scheda di memoria

La memoria interna della fotocamera può memorizzare circa 45 fotografie, ma è possibile memorizzare più immagini utilizzando una scheda di memoria. Sarà inoltre necessaria una scheda di memoria per aggiornare il firmware. Preparare una scheda di memoria in anticipo.

Precauzioni relative alle schede di memoria

- Questa fotocamera è compatibile con schede micro SD e schede micro SDHC. L'utilizzo di altri tipi di schede di memoria potrebbe causare danni alla fotocamera.
- Le schede di memoria sono piccole e potrebbero essere accidentalmente ingerite da bambini piccoli. Tenerle fuori dalla portata dei bambini piccoli. Nel caso in cui un bambino ingerisca una scheda di memoria, consultare immediatamente un medico.
- **Non spegnere la fotocamera né rimuovere la scheda di memoria durante la formattazione o durante la registrazione/eliminazione dei dati. La scheda di memoria potrebbe essere danneggiata.**
- Non utilizzare o conservare le schede di memoria in un ambiente soggetto a forte elettricità statica o disturbi elettrici.
- L'inserimento di una scheda di memoria carica di elettricità statica nella fotocamera potrebbe causare il malfunzionamento della fotocamera. In tal caso, spegnere e riaccendere la fotocamera.
- Non trasportare una scheda di memoria nella tasca dei pantaloni. Quando ci si siede, una notevole forza potrebbe essere applicata alla scheda di memoria, il che potrebbe causarne la rottura.
- La scheda di memoria potrebbe diventare calda al tatto dopo un uso prolungato, ma non si tratta di un guasto.
- Non mettere etichette sulle schede di memoria. Se l'etichetta si stacca, ciò potrebbe causare il malfunzionamento della fotocamera.

Precauzioni relative all'utilizzo di una scheda di memoria in un PC

- Formattare sempre una scheda di memoria inutilizzata o una scheda di memoria utilizzata su un PC o un altro dispositivo prima di utilizzarla nella fotocamera.
- Quando una scheda di memoria è stata formattata nella fotocamera e utilizzata per la ripresa e la registrazione, vengono create automaticamente cartelle. Non utilizzare il PC per rinominare o eliminare cartelle o file sulla scheda di memoria. In caso contrario, la scheda di memoria potrebbe diventare inutilizzabile.
- Non utilizzare il PC per eliminare le immagini sulla scheda di memoria. Utilizzare sempre la fotocamera.
- Se si desidera modificare un file di immagine, copiare o spostare il file di immagine su un hard disk o un dispositivo simile e quindi modificare il file di immagine copiato o spostato.

Inserimento di una scheda di memoria

1 Aprire il coperchio dello slot per scheda.

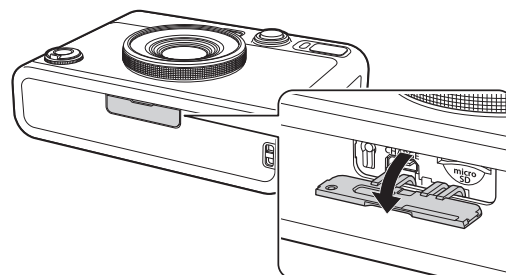

2 Inserire fino in fondo la scheda di memoria nell'orientamento corretto, come illustrato, fino a sentire un "clic".

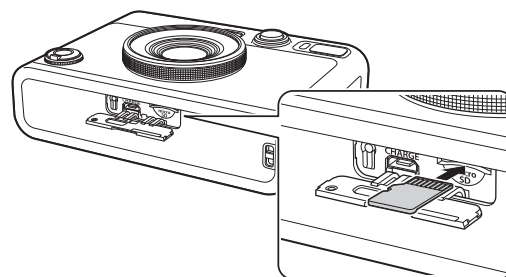

3 Chiudere il coperchio dello slot per scheda.

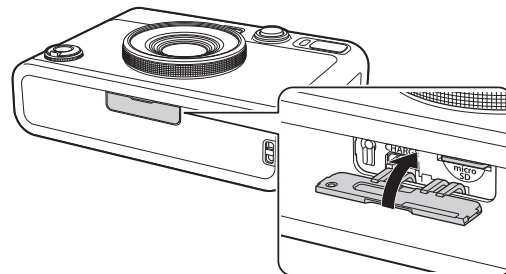

- Per rimuovere la scheda di memoria, premerla all'interno con il dito e poi rilasciare delicatamente il dito. La scheda sarà sbloccata e pronta per essere rimossa.

Se si rilascia improvvisamente il dito durante la rimozione della scheda di memoria, la scheda potrebbe fuoriuscire con forza. Rilasciare delicatamente il dito.

Utilizzo del menu di ripresa

È possibile utilizzare il menu di ripresa per cambiare varie impostazioni relative alla ripresa.

1 Sulla schermata di ripresa, premere [MENU/OK].

Viene visualizzato il menu di ripresa.

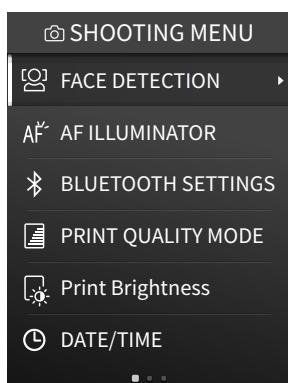

2 Premere o per selezionare una voce.

• Per i dettagli su ciascuna voce, vedere “Voci del menu di ripresa”.

3 Modifica delle impostazioni.

4 Premere [MENU/OK].

L'impostazione viene applicata e il display torna alla schermata di ripresa.

■ Voci del menu di ripresa

[FACE DETECTION]

Quando [FACE DETECTION] è attivato, la fotocamera rileva il volto della persona e regola la messa a fuoco e la luminosità sul volto anziché sullo sfondo per far risaltare maggiormente la persona.

[AF ILLUMINATOR]

Quando è impostato su ON, AF ILLUMINATOR si illumina dal momento in cui il pulsante di scatto viene premuto a metà corsa fino a quando il soggetto non è messo a fuoco, rendendo più facile la messa a fuoco su un soggetto scuro.

- A seconda della scena, potrebbe essere difficile mettere a fuoco il soggetto anche quando AF ILLUMINATOR è attivato.
- AF ILLUMINATOR potrebbe non essere pienamente efficace quando si riprende vicino al soggetto.
- Non utilizzare il flash dell'AF ILLUMINATOR vicino a occhi umani.

[BLUETOOTH SETTINGS]

Installare l'app per smartphone sullo smartphone prima di accoppiare la fotocamera.

[PAIRING REGISTRATION]:

quando si collega la fotocamera allo smartphone tramite Bluetooth per la prima volta, sarà necessario accoppiare insieme i dispositivi. Fare riferimento alla seguente procedura per l'accoppiamento.

1. Selezionare [BLUETOOTH SETTINGS] da SHOOTING MENU PLAYBACK MENU.
2. Selezionare [PAIRING REGISTRATION] e premere [MENU/OK]
3. Premere [SETTINGS] sull'app per smartphone

4. Premere [Bluetooth settings] sull'app per smartphone
5. Premere [Connect] sull'app per smartphone
6. Consentire l'accoppiamento

[DELETE PAIRING REG.]:

È possibile eliminare le informazioni di uno smartphone accoppiato.

[INFORMATION]:

visualizza l'indirizzo Bluetooth, il nome del dispositivo e le informazioni sul dispositivo accoppiato.

[PRINT QUALITY MODE]

Impostare su [instax-Natural Mode] per la qualità regolare o su [instax-Rich Mode] per una rappresentazione più ricca del colore (impostazione predefinita di fabbrica).

[Print Brightness]

Impostare [×1 (standard)], [×1.5 (semi-bright)] o [×2.0 (bright)].

[DATE/TIME]

Imposta la data e l'ora.

[DATE STAMP]

Imprime la data sull'immagine. Se si desidera cancellare la data stampata sull'immagine, impostare su [OFF].

[言語/LANG.]

Imposta la lingua visualizzata sul monitor LCD.

[SOUND SET-UP]

Imposta il volume del suono di funzionamento, il volume dell'otturatore e il suono di avvio.

Se si desidera disattivare il suono, impostarlo su [OFF].

[AUTO POWER OFF]

Imposta il tempo di spegnimento automatico quando la fotocamera non viene utilizzata.

[RESET]

Ripristina le impostazioni ai valori predefiniti di fabbrica.

La data e l'ora impostate in DATE/TIME non verranno ripristinate.

[FORMAT]

Inizializza la memoria interna della fotocamera o una scheda di memoria inserita nello slot per schede. Tutte le immagini memorizzate verranno eliminate.

[FIRMWARE UPGRADE]

Aggiorna il firmware. Esistono due metodi per aggiornare il firmware, come mostrato di seguito.

È necessaria una scheda di memoria per aggiornare il firmware. Preparare una scheda di memoria in anticipo.

● Uso dell'app per smartphone “instax mini Evo”

1. Inserire la scheda di memoria nello slot per scheda della fotocamera
2. Avviare l'app per smartphone “instax mini Evo”
3. Toccare [SETTINGS] in “instax mini Evo”
4. Fare clic su [Check for firmware update] in “instax mini Evo”
5. Seguire le istruzioni su schermo

● Utilizzo della fotocamera

1. Scaricare il firmware più recente (FPUPDATE.DAT) dal sito web FUJIFILM utilizzando un PC o un altro dispositivo, quindi copiarlo nella directory principale della scheda di memoria
2. Inserire la scheda di memoria con il firmware copiato nello slot per scheda della fotocamera

3. Selezionare [FIRMWARE UPGRADE] da SHOOTING MENU o PLAYBACK MENU
4. Seguire le istruzioni su schermo

Utilizzo del PLAYBACK MENU

È possibile utilizzare il PLAYBACK MENU per cambiare varie impostazioni relative alla riproduzione.

1 Sulla schermata di riproduzione, premere [MENU/OK].

Compare il menu di riproduzione.

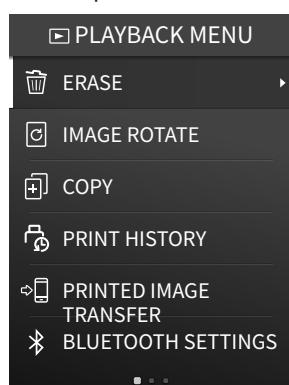

2 Premere o per selezionare una voce.

Per i dettagli su ciascuna voce, vedere “Voci nel PLAYBACK MENU”.

3 Modifica delle impostazioni.

4 Premere [MENU/OK].

Le impostazioni vengono applicate e il display torna alla schermata precedente.

■ Voci nel PLAYBACK MENU

[ERASE]

Cancella le immagini un fotogramma alla volta o tutti i fotogrammi contemporaneamente.





[IMAGE ROTATE]

Ruota l'immagine in incrementi di 90 gradi e la visualizza.

[COPY]

Copia le immagini dalla memoria interna alla scheda di memoria o dalla scheda di memoria alla memoria interna.

Seguire i passaggi riportati di seguito.

1. Selezionare [COPY] dal PLAYBACK MENU
2. Selezionare la destinazione di copia e premere [MENU/OK]
3. Selezionare [FRAME] o [ALL FRAMES] e premere [MENU/OK]
Se viene selezionato [ALL FRAMES], viene avviata la copia. Se viene selezionato [FRAME], andare al passaggio 4.
4. Premere  o  per selezionare l'immagine che si desidera copiare.
5. Premere  o  e selezionare [COPY]
6. Premere [MENU/OK]

[PRINT HISTORY]

- Visualizza fino a 50 immagini che sono state stampate in precedenza.
- Selezionare un'immagine e ruotare la leva di stampa per avviare la stampa.
- Premere [MENU/OK] per cancellare la cronologia di stampa fotogramma per fotogramma.

[PRINTED IMAGE TRANSFER]

È possibile inviare le immagini stampate con la fotocamera all'app per smartphone per salvarle come immagini instax frame sullo smartphone.

Per ulteriori informazioni sulle seguenti voci, fare riferimento alle stesse voci in “Utilizzo del menu di ripresa”. (p. 22)

[BLUETOOTH SETTINGS]/[PRINT QUALITY MODE]/[Print Brightness]/[DATE/TIME]/[DATE STAMP]/[言語/LANG.]/[SOUND SET-UP]/[AUTO POWER OFF]/[RESET]/[FORMAT]/[FIRMWARE UPGRADE]

Funzioni collegate all'app per smartphone

Le seguenti funzioni sono disponibili quando si è collegati con l'app per smartphone "instax mini Evo".

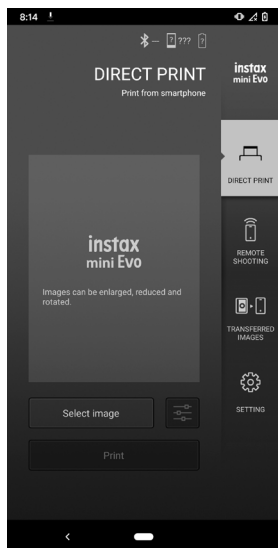

Funzione di stampa diretta

Questa funzione consente di inviare le immagini dallo smartphone alla fotocamera per la stampa instax. È possibile utilizzare l'app per smartphone per spostare, ruotare ed eseguire lo zoom dell'immagine prima di inviarla.

Funzione di ripresa in remoto

È possibile impostare il flash e l'autoscatto con l'app per smartphone e scattare foto in remoto.

Funzione di memorizzazione delle immagini di stampa

È possibile inviare le immagini stampate con la fotocamera all'app per smartphone per salvarle come immagini instax frame sullo smartphone.

Specifiche

■ Funzione della fotocamera

Sensore di immagine	CMOS da 1/5 di pollice con filtro colori primari
Numero di pixel registrati	2560 × 1920
Supporti di memorizzazione	Memoria interna, scheda di memoria microSD/microSDHC
Capacità di memorizzazione	Circa 45 immagini nella memoria interna, circa 850 immagini per 1 GB nella scheda di memoria microSD/microSDHC
Metodo di registrazione	Exif Ver 2.3 compatibile con DCF
Distanza di messa a fuoco	f = 28 mm (equivalente a pellicola 35 mm)
Diaframma	F2.0
Messa a fuoco automatica	AF singolo (con illuminatore AF)
Distanza di ripresa	Da 10 cm a ∞
Tempo di posa	Da 1/4 di secondo a 1/8000 di secondo (commutazione automatica)
Sensibilità di ripresa	Da ISO100 a 1600 (commutazione automatica)
Controllo esposizione	Programma AE
Compensazione esposizione	Da -2,0 EV a +2,0 EV (in incrementi di 1/3 EV)
Metodo di misurazione esposimetrica	Misurazione esposimetrica TTL a 256 zone, misurazione esposimetrica multipla
Bilanciamento del bianco	Auto, Sereno, Ombra, Fluorescenza 1, Fluorescenza 2, Fluorescenza 3, Incandescenza
Flash	AUTO FLASH/FORCED FLASH/SUPPRESSED FLASH Campo di ripresa con flash: da 50 cm a 1,5 m circa
Autoscatto	Circa 2 secondi/circa 10 secondi
Effetti immagine	10 effetti obiettivo, 10 effetti pellicola Totale di 100 effetti moltiplicando i precedenti

■ Funzione di stampa

Conteggio pixel di esposizione	1600 × 600 punti (800 × 600 punti quando si stampa dall'app per smartphone)
--------------------------------	---

Risoluzione esposizione	25 punti/mm × 12,5 punti/mm (635 × 318 dpi, 40 × 80 µm dot pitch) 12,5 punti/mm quando si stampa dall'app per smartphone (318 dpi, 80 µm dot pitch)
Gradazione esposizione	Gradazione RGB di 256 colori
Interfaccia	Conformità allo standard: Bluetooth Ver. 4.2 (BLE)
Formato dell'immagine stampabile	Immagini JPEG scattate con questa unità
Tempo di emissione stampa	Circa 16 secondi * Più 7 secondi quando si stampa utilizzando instax-Rich Mode subito dopo l'avvio.
Funzione di stampa	Le immagini nella memoria interna e le immagini nella scheda di memoria possono essere stampate
Ristampa	La ristampa è possibile per le immagini memorizzate nella cronologia di stampa (fino a 50)

■ Altro

Funzioni collegate all'app per smartphone	Funzione di stampa dell'immagine da smartphone, funzione di ripresa remota, funzione di trasferimento immagine stampata, funzione aggiornamento firmware
Monitor LCD	Monitor LCD a colori TFT da 3,0 pollici Conteggio pixel: circa 460.000 punti
Interfaccia esterna	Micro USB Micro-B (solo per la carica)
Alimentazione elettrica	Batteria agli ioni di litio (tipo interno: non rimovibile)
Funzione di carica	Batteria integrata
Numero possibile di immagini stampate	Circa 100 (con carica completa) *Il numero di stampe dipende dalle condizioni di utilizzo.
Tempo di carica	Da 2 a 3 ore circa *Il tempo di carica dipende dalla temperatura.
Dimensioni dell'unità principale	87 mm × 122,9 mm × 36 mm (escluse le parti sporgenti)
Peso dell'unità principale	Circa 285 g
Ambiente operativo	Temperatura: da 5 °C a 40 °C Umidità: da 20% a 80% (senza condensa)
Pellicola utilizzata	FUJIFILM instant film "instax mini" (venduta separatamente)

* Le specifiche di cui sopra sono soggette a variazioni per migliorare le prestazioni.

Risoluzione dei problemi

Controllare le seguenti voci prima di considerare un problema come un malfunzionamento. Se il problema persiste anche dopo l'intervento, contattare il nostro centro di assistenza per la riparazione o visitare il sito web riportato di seguito.

Sito web FUJIFILM: <http://www.fujifilm.com/>

Se si verifica il seguente problema...

Problema	Possibili cause e soluzioni
Non riesco ad accendere la fotocamera.	La batteria potrebbe essere scarica. Caricare la fotocamera.
La batteria si esaurisce rapidamente.	Se si utilizza la fotocamera in un ambiente molto freddo, la batteria si scaricherà rapidamente. Tenere la fotocamera calda prima della ripresa.
La fotocamera si spegne durante l'uso.	Il livello della batteria potrebbe essere basso. Caricare la fotocamera.
La ricarica non si avvia.	<ul style="list-style-type: none"> Assicurarsi che la spina dell'adattatore di alimentazione USB sia correttamente connessa alla presa di corrente. Spegnere la fotocamera durante la ricarica. Se l'alimentazione è accesa, la fotocamera non si carica.
La carica richiede troppo tempo.	A basse temperature, la ricarica potrebbe richiedere del tempo.
La spia autoscatto lampeggia durante la carica.	Caricare la batteria in un intervallo di temperatura da + 5 °C a + 40 °C. Se non è possibile caricare la batteria entro questo intervallo, contattare il nostro centro di assistenza.
Non riesco a scattare quando premo il pulsante di scatto.	<ul style="list-style-type: none"> Assicurarsi che l'alimentazione sia accesa. Se il livello della batteria è basso, caricare la fotocamera. Se la memoria interna o la scheda di memoria sono piene, inserire una nuova scheda di memoria o eliminare le immagini non necessarie. Utilizzare una scheda di memoria formattata con questa unità. Se la superficie di contatto della scheda di memoria (parte dorata) è sporca, pulirla con un panno morbido e asciutto. La scheda di memoria potrebbe essere rotta. Inserire una nuova scheda di memoria.
Non riesco a mettere a fuoco la fotocamera.	Utilizzare il blocco AF/AE per riprendere soggetti difficili da mettere a fuoco.
Il flash non si attiva.	Verificare che l'impostazione flash soppresso non sia stata selezionata. Selezionare un'impostazione diversa da quella di flash soppresso.

Problema	Possibili cause e soluzioni
Anche se il flash si è attivato, l'immagine è scura.	<ul style="list-style-type: none"> • Verificare di non essere troppo lontani dal soggetto. Scattare all'interno della gamma del flash. Da 50 cm a 1,5 m circa. • Tenere la fotocamera correttamente in modo da non ostruire il flash con le dita.
L'immagine è sfocata.	<ul style="list-style-type: none"> • Se l'obiettivo è sporco, per esempio con ditate, pulire l'obiettivo. • Assicurarsi che il riquadro AF sia verde prima di scattare una foto.
La fotocamera non funziona correttamente.	<ul style="list-style-type: none"> • Potrebbe esserci un malfunzionamento temporaneo. Premere il pulsante di ripristino. Se il problema persiste, contattare il nostro centro di assistenza per la riparazione. • La batteria potrebbe essere scarica. Caricare la fotocamera.
Il film pack non si carica o non si carica correttamente.	<ul style="list-style-type: none"> • Utilizzare FUJIFILM instant film "INSTAX mini" (non è possibile utilizzare altre pellicole). • Allineare il riferimento giallo sul film pack con il riferimento di allineamento giallo sul corpo della fotocamera per caricare la pellicola.
La pellicola non si scarica.	<ul style="list-style-type: none"> • La pellicola potrebbe essere disallineata a causa di impatti come vibrazioni o cadute. Caricare un nuovo film pack. • Se la pellicola è inceppata, spegnere la fotocamera e riaccenderla. Se il problema persiste, rimuovere la pellicola inceppata e quindi caricare un nuovo film pack.
Alcune o tutte le stampe finite sono bianche.	Non aprire lo sportello pellicola fino a quando tutte le esposizioni della pellicola non sono state utilizzate. La pellicola non esposta verrà esposta prematuramente se lo sportello viene aperto. La pellicola precocemente esposta sarà bianca e senza immagini.
La stampa non è uniforme.	<ul style="list-style-type: none"> • Non scuotere, incurvare, piegare o reggere la stampa immediatamente dopo essere stata stampata. • Non ostruire lo slot di espulsione della pellicola.

IMPORTANTI AVVISI DI SICUREZZA

Questo prodotto è stato progettato per garantire la sicurezza dell'utente quando viene maneggiato correttamente in conformità alla Guida per l'Utente e alle istruzioni fornite. È importante che il prodotto e la pellicola "instax mini" siano trattati correttamente e utilizzati solo per stampare foto come descritto nella Guida per l'Utente e nelle istruzioni della pellicola "instax mini". Per riferimenti futuri, conservare la Guida per l'Utente in un luogo sicuro e facilmente raggiungibile.

AVVERTENZA

Questo simbolo indica un pericolo che potrebbe provocare lesioni o la morte. Seguire le istruzioni.

AVVERTENZA

⚠ Se si verifica una delle seguenti situazioni, scollegare immediatamente il cavo Micro USB, spegnere la fotocamera e interrompere l'utilizzo.

- La fotocamera si surriscalda, emette fumo, emette odore di bruciato o funziona in modo anomalo.
- La fotocamera viene fatta cadere in acqua o un oggetto estraneo entra nella fotocamera.

⚠ Il dispositivo contiene una batteria integrata. Non sottoporre al calore, non gettarlo in fiamme aperte, non lasciarlo cadere né sottoporlo a urti. Farlo potrebbe causare l'esplosione della fotocamera.

AVVERTENZA

- ⚠ Non tentare mai di smontare il prodotto. Ciò potrebbe provocare lesioni.
- ⚠ Se la fotocamera non funziona correttamente, per evitare lesioni non tentare di ripararla da soli.
- ⚠ Se il prodotto cade o viene danneggiato, in modo che le parti interne diventino visibili, non toccarlo. Contattare il rivenditore FUJIFILM locale.
- ⚠ Non toccare i componenti all'interno del coperchio posteriore. Ciò potrebbe causare lesioni.
- ⚠ Non bagnare mai questo prodotto, né maneggiarlo con le mani bagnate. In caso contrario, si potrebbero provocare scosse elettriche.
- ⚠ Scollegare immediatamente il cavo Micro USB quando la batteria è completamente carica.
- ⚠ Tenere fuori dalla portata dei bambini piccoli. Questo prodotto può provocare lesioni se lasciato nelle mani di un bambino.
- ⚠ Non coprire e non avvolgere la fotocamera o l'adattatore di alimentazione CA in un panno o in una coperta. Ciò può provocare accumulo di calore con conseguente deformazione della struttura esterna o provocare un incendio.



Il marchio "CE" certifica che questo prodotto soddisfa i requisiti dell'UE (Unione Europea) per quanto riguarda la sicurezza, la salute pubblica, l'ambiente e la tutela dei consumatori. ("CE" è l'abbreviazione di Conformità Europea.)

Con la presente, FUJIFILM dichiara che il tipo di apparecchiatura radio "FI019" è conforme alla Direttiva 2014/53/UE. Per ulteriori informazioni, accedere al sito web riportato di seguito. https://instax.com/mini_evo/en/spec.html

Cura della fotocamera

■ Gestione della fotocamera e della batteria

- **ATTENZIONE** - Non esporre a calore eccessivo, come luce solare, fuoco o simili, in quanto ciò potrebbe provocare un'esplosione o la perdita di liquidi o gas infiammabili durante l'uso, la conservazione, il trasporto o lo smaltimento.
- **ATTENZIONE** - Non smaltire la batteria nel fuoco o in un forno caldo, né schiacciare o tagliare meccanicamente una batteria, in quanto ciò potrebbe provocare un'esplosione.
- **ATTENZIONE** - Non sottoporre a pressione dell'aria estremamente bassa ad altitudini elevate in quanto ciò potrebbe provocare un'esplosione o la perdita di liquidi o gas infiammabili.

■ Cura della fotocamera

1. **Non aprire lo sportello pellicola fino a quando non sono state utilizzate tutte le pellicole contenute nel pack; in tal modo si espongono prematuramente le pellicole rimanenti e le si rendono inutilizzabili.**
2. La fotocamera è un oggetto fragile. Non esporla ad acqua, sabbia o materiali ruvidi.
3. Non utilizzare una cinghia adatta ai telefoni cellulari o ad altri prodotti elettronici simili. Queste cinghie sono di solito troppo deboli per reggere la fotocamera in modo sicuro. Per motivi di sicurezza, utilizzare solo cinghie progettate per la fotocamera e impiegarle come specificamente previsto dalle istruzioni.
4. Per rimuovere lo sporco, non utilizzare solventi, come diluenti o alcool.
5. Non lasciare la fotocamera al sole diretto o in luoghi molto caldi, per esempio l'interno di un'automobile. Non lasciare la fotocamera in luoghi umidi per periodi prolungati.
6. Un gas antitarma, come il naftalene, potrebbe influire negativamente sulla fotocamera e sulle stampe. Prestare attenzione a tenere la fotocamera e le stampe in un luogo sicuro e asciutto.
7. L'intervallo di temperatura entro il quale la fotocamera può essere utilizzata va da +5 °C a +40 °C.
8. Prestare la massima attenzione per evitare che il materiale stampato non violi il copyright, i diritti di immagine, la privacy o altri diritti personali e non offenda la decenza pubblica. Le azioni che violano i diritti di altri, sono contrarie alla pubblica decenza o costituiscono un elemento di disturbo possono essere punite dalla legge o essere altrimenti legalmente perseguibili.

■ Gestione del monitor LCD

Poiché il monitor LCD può essere facilmente graffiato o danneggiato da oggetti appuntiti o solidi, si consiglia di montare sul monitor un foglio di protezione (disponibile in commercio).

■ Ricarica della batteria

La batteria non è stata caricata durante la produzione.

Caricare completamente la batteria prima del primo uso.

Caricare la batteria utilizzando il cavo Micro USB in dotazione. I tempi di ricarica aumentano a temperature ambiente inferiori a +10 °C o superiori a +35 °C. Non tentare di ricaricare la batteria a

temperature superiori a +40 °C o a temperature inferiori a +5 °C, perché la batteria non si caricherà.

■ Vita utile della batteria

A temperature normali, la batteria può essere ricaricata circa 300 volte. Una riduzione notevole della durata di carica della batteria indica che la batteria ha raggiunto la fine della sua durata di servizio.

■ Attenzione: Gestione della batteria

La batteria e il corpo macchina della fotocamera possono surriscaldarsi dopo un uso prolungato. Ciò è normale.

■ I marchi di certificazione si trovano all'interno della camera della pellicola.

■ Precauzioni durante la stampa

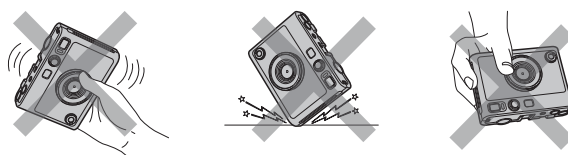

■ Cura della pellicola "instax mini" e delle stampe

Per le istruzioni sull'impiego della pellicola, vedere la confezione di FUJIFILM Instant Film "instax mini". Per la sicurezza e il corretto impiego, seguire attentamente tutte le istruzioni.

1. Conservare la pellicola in un luogo fresco. Non lasciare la pellicola in un luogo dove la temperatura è estremamente alta (es. in un'automobile chiusa) per molte ore.
2. Non forare, strappare o tagliare la pellicola "instax mini". Se la pellicola è danneggiata, non utilizzarla.
3. Quando si carica un film pack, utilizzarlo nel più breve tempo possibile.
4. Se la pellicola è stata tenuta in un luogo dove la temperatura è estremamente alta o bassa, prima di iniziare a stampare foto portarla a temperatura ambiente.
5. Assicurarsi di utilizzare la pellicola prima della data di scadenza o della data indicata dalla dicitura "Use Before".
6. Evitare la scansione del bagaglio da stiva in aeroporto e altre forti esposizioni ai raggi X. L'effetto di offuscamento, ecc. potrebbe apparire su una pellicola non utilizzata. Si consiglia di portare con sé, come bagaglio a mano, la fotocamera e/o la pellicola sull'aereo. (Per ulteriori informazioni, verificare quanto previsto in ciascun aeroporto).
7. Evitare forti fonti di luce e conservare le stampe sviluppate in un luogo fresco e asciutto.
8. Non perforare o tagliare la pellicola in quanto contiene una piccola quantità di pasta caustica (altamente alcalina). Mai lasciare che bambini o animali mettano in bocca la pellicola. Inoltre, assicurarsi che la pasta non entri a contatto con la pelle o gli abiti.
9. Se la pasta all'interno della pellicola dovesse entrare a contatto con la pelle o con gli abiti, lavare immediatamente con abbondante acqua. Se la pasta entra a contatto con gli occhi o la bocca, lavare immediatamente la zona con acqua abbondante e rivolgersi a un medico. Si noti che la sostanza alcalina all'interno della pellicola rimane attiva per circa 10 minuti dopo che l'immagine è stata stampata.

■ Precauzioni nella gestione delle pellicole e delle stampe

Per i dettagli, fare riferimento alle istruzioni e alle avvertenze sulla confezione FUJIFILM Instant Film "instax mini".



Dispositivi Bluetooth®: Precauzioni

IMPORTANTE: Leggere i seguenti avvisi prima di usare il trasmettitore Bluetooth integrato del prodotto.

■ Usare esclusivamente come parte di una rete Bluetooth.

FUJIFILM non si assume alcuna responsabilità per i danni causati da uso improprio. Non usare in apparecchiature che richiedono un alto grado di affidabilità, per esempio dispositivi medici o altri sistemi che potrebbero influire, direttamente o indirettamente, sulla vita umana. Quando si usa il dispositivo in computer e altri sistemi che richiedono un grado di affidabilità più alto rispetto alle reti Bluetooth, assicurarsi di prendere tutte le dovute precauzioni in modo da garantire la sicurezza ed evitare malfunzionamenti.

■ Usare esclusivamente nel Paese in cui il dispositivo è stato acquistato.

Questo dispositivo è conforme alle disposizioni riguardanti i dispositivi Bluetooth del Paese in cui è stato acquistato. Rispettare tutte le disposizioni locali quando si usa il dispositivo. FUJIFILM non si assume alcuna responsabilità per i problemi derivanti dall'uso in un'altra giurisdizione.

■ I dati wireless (immagini) potrebbero essere intercettati da terzi.

La sicurezza dei dati trasmessi tramite reti wireless non è garantita.

■ Non usare il dispositivo in luoghi esposti a campi magnetici, elettricità statica o interferenze radio.

Non usare il trasmettitore in prossimità di forni a microonde o in altri luoghi esposti a campi magnetici, elettricità statica o interferenze radio che potrebbero ostacolare la ricezione dei segnali wireless. Potrebbero verificarsi interferenze reciproche quando il trasmettitore viene utilizzato in prossimità di altri dispositivi wireless che operano nella banda a 2,4 GHz.

■ Il trasmettitore Bluetooth opera nella banda 2,4 GHz. L'uscita standard è di circa 3,16 mW.

■ Questo dispositivo opera sulla stessa frequenza di dispositivi commerciali, educativi, medici e trasmettitori wireless.

Inoltre, opera sulla stessa frequenza di trasmettitori autorizzati e dei trasmettitori speciali non autorizzati a basso voltaggio, usati nei sistemi di tracciabilità per identificazione a radio-frequenza per catene di montaggio e in altre applicazioni simili.

■ Per evitare interferenze con tali dispositivi, rispettare le seguenti precauzioni.

Verificare che il trasmettitore per identificazione a radio-frequenza non sia in uso prima di usare questo dispositivo. Se si nota che questo dispositivo provoca interferenze ai sistemi di tracciabilità per identificazione a radio-frequenza a basso voltaggio, contattare un rappresentante FUJIFILM.

■ Le seguenti situazioni potrebbero essere perseguibili a norma di legge:

- Lo smontaggio e la modifica di questo dispositivo.
- La rimozione delle etichette di certificazione del dispositivo.

■ Informazioni sui marchi

La parola e i loghi Bluetooth® sono marchi registrati di proprietà di Bluetooth SIG, Inc., e qualsiasi utilizzo di tali marchi da parte di FUJIFILM è concesso in licenza.

Informazioni per la tracciabilità in Europa

Produttore: FUJIFILM Corporation

Indirizzo, Città: 7-3, Akasaka 9-Chome, Minato-ku, Tokyo

Nazione: GIAPPONE

Rappresentante autorizzato in Europa:

FUJIFILM EUROPE GMBH

Indirizzo, Città: Dusseldorf Heesenstrasse 31, 40549

Nazione: Germania

Rappresentante autorizzato nel Regno Unito:

FUJIFILM UK Limited

St Martins Business Centre, St Martins Way, Bedford, MK42 0LF

In caso di domande relative al prodotto, contattare un distributore autorizzato FUJIFILM o accedere al sito web riportato di seguito.

<https://www.fujifilm.com/>

FUJIFILM

FUJIFILM Corporation

7-3, AKASAKA 9-CHOME, MINATO-KU, TOKYO 107-0052, JAPAN