

FUJIFILM

instax mini Link

Smartphone Printer

使用説明書(詳細)



目次

プリンターをお使いになる前に	3
プリンターを廃棄するときの注意.....	3
各部の名称	3
アプリをインストールする	4
充電する	4
LED表示によるバッテリー残量の確認	4
LED表示による充電状態の確認.....	4
フィルムパックを入れる／取り出す	5
フィルムパックを入れる.....	5
フィルムパックを取り出す	6
電源を入れる／切る.....	6
プリンターの状態をLEDで確認する	6
接続・プリントする.....	7
初めて端末とプリンターを接続する場合.....	7
端末とプリンターが接続されている場合.....	9
プリントした画像をリプリントする.....	10
プリンターの向きと電源ボタンでアプリを操作する... 10	
アプリがトップ画面になっているときのアプリモードの 切り替え.....	10
アプリでinstax Camera使用時のズームとシャッター 操作.....	11
仕様.....	11
このようなときは.....	12
安全にご使用いただくために	13
取扱上のお願ひ	13
Bluetooth®機器使用上の注意事項	14
アフターサービスについて	15
個人情報の取扱について	16

Independent JPEG Groupライセンス

本ソフトウェアの一部は Independent JPEG Group の著作物に基づくものです。

プリンターをお使いになる前に

プリンターをお使いになる前に、以下を確認してください。

付属品一覧

- ・専用USBケーブル (1本)
- ・使用説明書 (1)

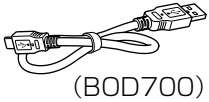

(BOD700)

- ❶ お買い上げ直後は、充電が必要な状態です。使用前にフル充電をしてからご使用ください。

プリンターを廃棄するときの注意

この製品に使用しているリチウムイオン電池は、リサイクルできます。

一般ゴミなどと一緒に廃棄しないでください。

本機が不要となりましたら、電池の取り外しはお客様自身では行わず、「富士フィルム フィルムカメラお客さま相談窓口」にご相談ください。(16ページ)

■ 小形充電式電池のリサイクルについて



小形充電式電池（リチウムイオンバッテリーまたはニッケル水素電池など）はリサイクル可能な貴重な資源です。ご使用済みの電池は、端子を絶縁するためにセロハンテープなどを貼るか、個別にポリ袋に入れて最寄りのリサイクル協力店にある充電式電池回収BOXに入れてください。詳細は、「一般社団法人JBRC」のホームページをご参照ください。

<http://www.jbrc.com/>

プリンターを安全に使用するために、「安全にご使用いただくために」(13ページ)をお読みください。

各部の名称

- ❶ 工場出荷時にバッテリーはフル充電されていません。ご使用になる前に必ず充電してください。

前面

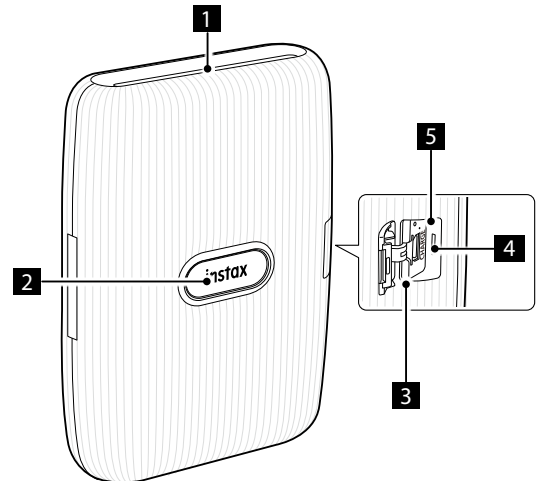

背面

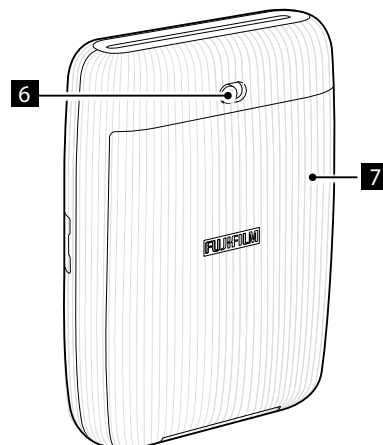

- ❶ プリント出口
- ❷ 電源ボタン/LED*1
- ❸ USBケーブル接続部カバー
- ❹ USBケーブル接続部
- ❺ リセットボタン*2
- ❻ フィルムドアロック
- ❼ フィルムドア

*1 LEDの表示については、4ページと6ページをご覧ください。

*2 プリンターが正常に動作しない場合は、リセットボタンを押してプリンターをリセットしてください。

アプリをインストールする

プリンターをご使用になる前に、ご使用の端末にアプリをインストールしてください。

- Android OSの端末をご使用の場合は、Google Playから「mini Link」を検索し、インストールしてください。
* Android OSの端末の動作環境：Android Ver 5.0以上
- iOSの端末をご使用の場合は、App Storeから「mini Link」を検索し、インストールしてください。
* iOSの端末の動作環境：iOS Ver 10.0以上
- 端末の機種によっては、アプリをインストールして上記の動作環境を満たしている場合でも、使用できない場合があります。

動作環境の最新情報は、instax mini Linkのアプリダウンロードサイトでご確認ください。

充電する

- ❶ USBケーブルの端子の向きに注意してください。

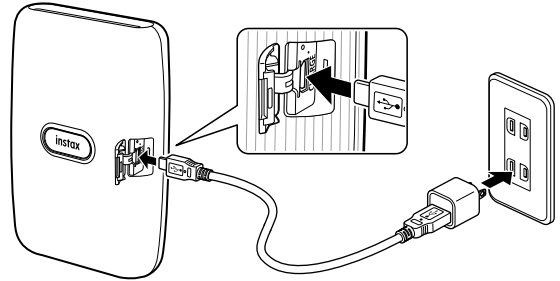

プリンターとご使用のスマートフォンなどのUSB電源アダプタを、付属のUSBケーブルで接続し、USB電源アダプタを屋内のコンセントにつなぎます。

- バッテリーを充電している間でも、プリントすることができます。
- 充電時間の目安は約80～120分です。

LED表示によるバッテリー残量の確認（充電していない場合）

アプリと未接続で電源がオンになっているときは、バッテリーの残量をLEDで確認できます。

アプリと接続しているときは、アプリ側でバッテリー残量を確認してください。

表示	バッテリーの残量
赤色の点灯	残りわずかです
緑色の点灯	半分以上あります

LED表示による充電状態の確認（充電中～充電完了まで）

充電状態をLEDで確認できます。

表示	充電の状態
赤色の点滅	充電中です（残量少）
緑色の点滅	充電中です
緑色の点灯 （アプリ未接続で電源オン時）	充電が完了しています
消灯（電源オフ時）	充電が完了しています

- ❶ お買い上げ直後は、充電が必要な状態です。使用前にフル充電をしてからご使用ください。

PCから充電するときは：

- USBハブやキーボードを経由せずに、直接プリンターとPCを接続してください。
- 充電中にPCが休止状態(スリープ状態)になると、充電が中止されます。充電を続ける場合は、PCの休止状態(スリープ状態)を解除した後、USBケーブルを接続し直してください。
- PCの仕様や設定、または状態によって、バッテリーを充電できないことがあります。

注意

- お買い上げ直後は、充電が必要な状態です。使用前にフル充電をしてからご使用ください。
- バッテリーを取り外すことはできません。
- バッテリーについてのご注意は「取扱上のお願ひ」を参照してください。(13ページ)

フィルムパックを入れる／取り出す**注意**

フィルムを使い切るまでは、フィルムドアを開けないで下さい。途中で開けると、フィルムが感光して白くなり、写真が写りません。

- フィルムパックを入れるときは、フィルムパック背面の2カ所の長方形の穴は絶対に押さないでください。
- 有効期限を過ぎたフィルムは絶対に使用しないでください(故障の原因となります)。

富士フィルム インスタントフィルム instax miniをご使用ください。 instax SQUAREフィルムやinstax WIDEフィルムはご使用になれませんので、ご注意ください。

フィルムパックについて

- フィルムパックには黒いフィルムカバー1枚と10枚のフィルムが収納されています。
- フィルムパックはプリンターに入れる直前に内装袋から取り出してください。
- フィルムドアを閉めると、フィルムカバーが自動的に排出されます。

詳細は、富士フィルム インスタントフィルム instax miniの取扱説明を参照してください。

フィルムパックを入れる

- 1** フィルムドアロックをスライドさせたまま、フィルムドアを持ち上げる

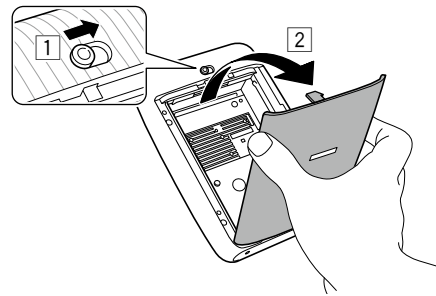

- 2** フィルムパックの黄色のマークとプリンター内部の黄色のマークを合わせ、フィルムパックを入れる

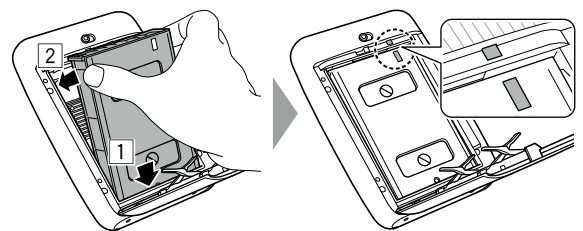
**ご注意**

プリンターのマークとフィルムパックのマークを合わせてください。

3 フィルムドアを閉じる

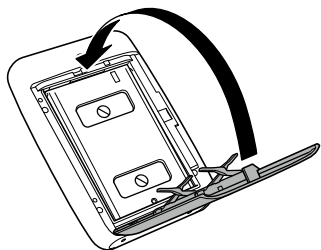

4 自動的に排出される黒いフィルムカバーを取り除く

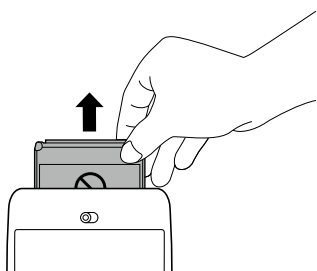

フィルムパックを取り出す

1 フィルムドアロックをスライドしてから、フィルムドアを持ち上げる

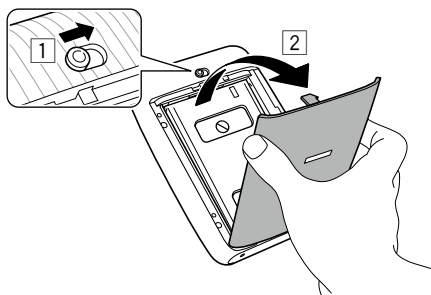

2 フィルムパックの穴をつまみ、フィルムパックを取り出す

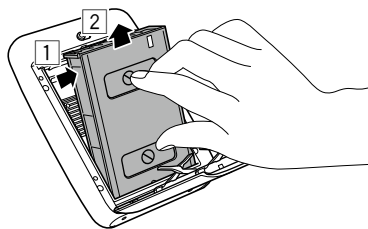

電源を入れる／切る

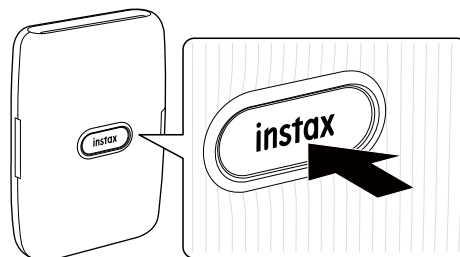

電源ボタンを約1秒間長押しして、電源をオンまたはオフにします。

電源をオンにすると、LEDが点灯します。

一定時間操作を行わなかった場合、プリンターの電源は自動的に切れます。

プリンターの状態をLEDで確認する

LEDでプリンターの状態を確認できます。

色	表示状態	状態
青色	点灯	アプリと接続中/Printモード
オレンジ色	点灯	アプリと接続中/Funモード
ピンク色	点灯	アプリと接続中/instax Cameraモード
白色	波状点滅	アプリと接続中/作業画面
白色	点滅	ファームウェアを更新中
紫色	点灯	リプリント中
虹色	点滅	画像を転送中
-*	点滅	プリント中
黄色	点灯	充電されていない エラー発生(レベル高)
黄色	速い点滅	エラー発生(レベル中)
黄色	遅い点滅	エラー発生(レベル低)
赤色	点滅	充電中(残量少)
緑色	点滅	充電中
緑色	点灯	充電が完了(アプリ未接続で電源オン時)

* プリント中に点滅するLEDの色は、プリントする画像に使われている色に応じて変わります。

❶ お買い上げ直後は、充電が必要な状態です。使用前にフル充電をしてからご使用ください。

接続・プリントする

初めて端末とプリンターを接続する場合

- 電源ボタンを約1秒間長押しして、電源をオンにします。
LEDが点灯します。

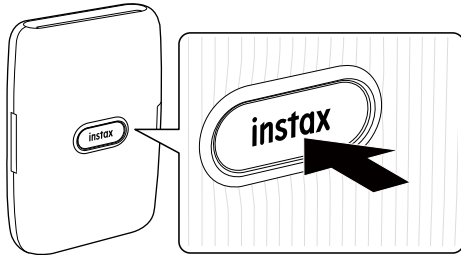

- あらかじめ端末にダウンロードしたアプリ「mini Link」を起動します

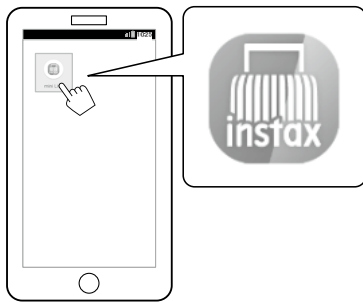

- 利用規約をご確認いただき、[同意する]にチェックを入れ、[同意する→]をタップします。

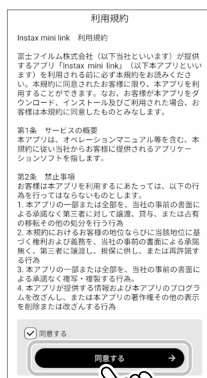

- 簡易使用説明が表示されるのでお読みいただき、[始める→]をタップします。



ここでは、[Bluetooth接続]は[後で]を選んでください。
[Bluetooth接続]はプリント時にも設定できます。



- プリントする写真を選択します。



6  をタップするか、画面をスワイプアップします。

 をタップする前に右下の  をタップすると、画像の調整ができます。左下の  をタップすると、フィルターをかけることができます。

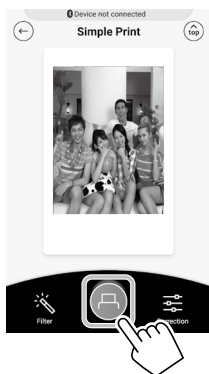

ご注意

お使いのスマートフォンOSのBluetooth使用設定がOFFの場合、以下の画面が表示されます。

[BluetoothをONにしてください。]をタップすると、スマートフォンOSのBluetooth設定画面が開くので、Bluetoothを使用できるようにしてください。



7 プリンターが検出されたら、[接続]をタップします。

複数のプリンターが検出された場合は、接続したいプリンターを一覧から選択してください。

プリンターの識別名(SSID)は、プリンターの底面に記載されています。



8 プリンターが接続されたら、[閉じる]をタップします。



9 もう一度  をタップします。
画像がプリントされます。

10 フィルムを排出する音が止まってから、送り出されたフィルムの先端を持って取り出します。
フィルム残量はスマートフォンの画面で確認できます。

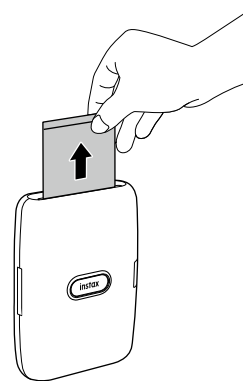

端末とプリンターが接続されている場合

- 1 電源ボタンを約1秒間長押しして、電源をオンにします。
LEDが点灯します。

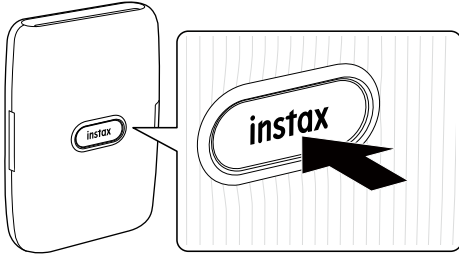



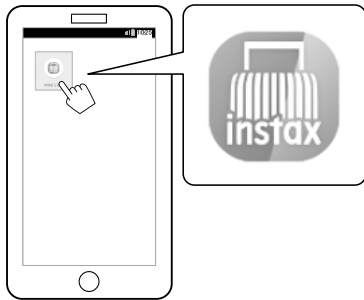

- 2 あらかじめ端末にダウンロードしたアプリ「mini Link」を起動します。



- 3 プリントする写真を選択します。



- 4  をタップするか、画面をスワイプアップします。
画像がプリントされます。

 をタップする前に右下の  をタップすると、画像の調整ができます。左下の  をタップすると、フィルターをかけることができます。

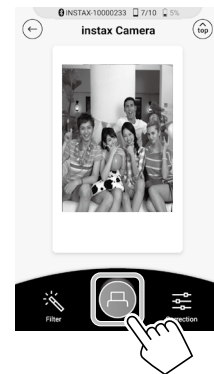

- 5 フィルムを排出する音が止まってから、送り出されたフィルムの先端を持って取り出します。
フィルム残量はスマートフォンの画面で確認できます。

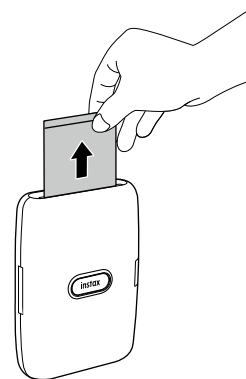

プリントした画像をリプリントする

直前にプリントした画像をリプリントすることができます。

プリント出口側を下に向けて、電源ボタンを押してください

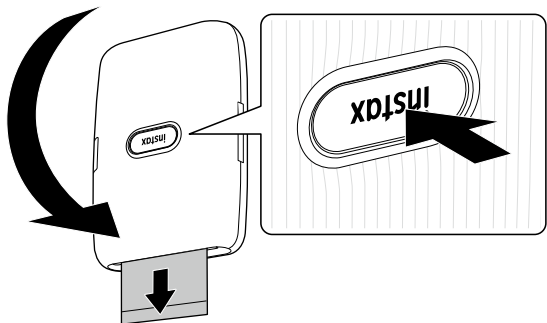

ご注意

- アプリと接続中でinstax Cameraモードのときはリプリントできません。
- 電源をオフにすると、直前にプリントした画像は消去され、リプリントできなくなります。この場合は、アプリからプリントしてください。
- プリント出口側を下に向けてプリントする場合、机などから10cm以上離してください。

プリンターの向きと電源ボタンでアプリを操作する

本プリンターはスマートフォンやタブレットのアプリと連動して、プリンターの向きを変えることによりアプリを操作することができます(スマートフォンアプリ連携機能)。詳細は、mini Link アプリの「FAQ」をご覧ください。

ご注意

mini Linkアプリの[本体の動作設定]が[ON]になっていることを確認してください。

[OFF]になっていると、本機能は使用できません。

アプリがトップ画面になっているときのアプリモードの切り替え

プリンターを立てた状態にすると、Printモードになります。

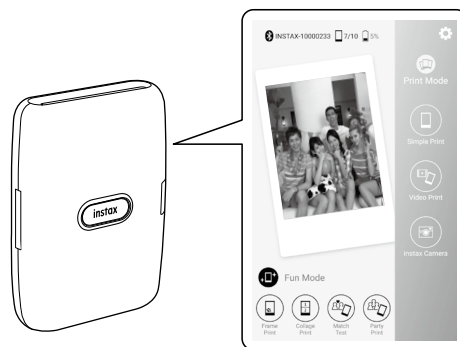

電源ボタンを上に向けてプリンターを横にすると、Funモードになります。



ご注意

- トップ画面になっているときのみアプリモードを切り替えることができます。
- モードに関わらず、FunモードとPrintモードの各ボタンは、使用することができます。

アプリでinstax Camera使用時のズームとシャッター操作

プリンターを前方に傾けると、ズームインします。



プリンターを後方に傾けると、ズームアウトします。

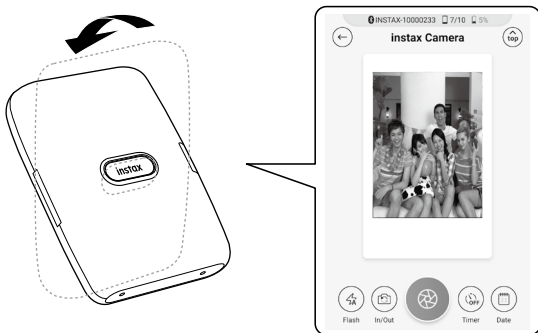

電源ボタンを押すと、写真が撮影されます。

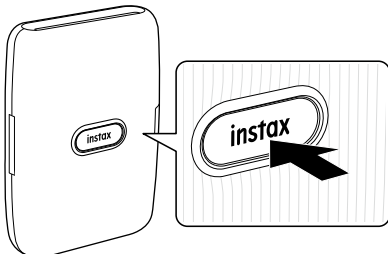

仕様

記録方式	有機ELによる3色露光方式
使用フィルム	富士フィルム インスタントフィルム instax mini (別売)
フィルム枚数	10枚 / パック
プリント画面サイズ	62 mm × 46 mm
プリント画素数	800 × 600 ドット
プリント解像度	12.5 ドット / mm (318 dpi、80 μmドットピッチ)
プリント階調	RGB各色256階調
インターフェース	準拠規格: Bluetooth Ver.4.2 (BLE)
プリント可能画像フォーマット	JPEG、PNG、HEIF
画像書き込み時間	画像データ受信完了後、書き込みからフィルム排出まで約12秒
プリント枚数の目安	約100枚 (フル充電から) *使用条件によりプリント枚数は異なります。
電源	リチウムイオン電池 (内蔵型: 取り外し不可)
充電時間	約80~120分 (気温、バッテリーの残量によって異なります。)
消費電力	約3W
動作環境	温度: +5℃~+40℃ 湿度: 20%~80% (結露しないこと)
本体外形寸法	90.3mm × 34.6mm × 124.5mm (突起部除く)
本体質量	209g (フィルム別)
同梱物	USBケーブル (BOD700、長さ30cm)

*上記の仕様は、性能向上のため変更する場合があります。

このようなときは

故障とお考えになる前に、以下の項目をお調べください。処置を行っても改善されない場合は、弊社サービスセンターに修理をご依頼ください。

または下記のウェブサイトにごアクセスしてください。

富士フイルムホームページ: <http://fujifilm.jp/>

使用中このようなときは…

このようなときは	考えられる原因と対処法
電源が入らない。	<ul style="list-style-type: none"> ・バッテリーが消耗している可能性があります。プリンターを充電してください。 ・電源ボタンを押す時間が短かった可能性があります。電源ボタンを長押し（約1秒）してください。
バッテリーの消耗が早い。	非常に寒い所でプリンターを使用していると、バッテリーの消耗が早くなります。プリント前にプリンターを温かくしておいてください。
使用中に電源が切れた。	バッテリー残量が少なくなっている可能性があります。プリンターを充電してください。
充電が始まらない。	USB電源アダプタのプラグがコンセントに正しく接続されているか確認してください。
充電に時間が掛かりすぎる。	低温時は、充電に時間が掛かる場合があります。
充電中に充電が停止する。	周囲の温度が+5℃～+40℃の範囲で充電してください。この範囲でも充電できないときは、弊社サポートセンターにお問い合わせください。
プリンターが正常に作動しない。	<ul style="list-style-type: none"> ・一時的に誤作動を起こしている可能性があります。リセットボタンを押してください。それでも正常に作動しない場合は、弊社修理サービスセンターに修理をご依頼ください。 ・バッテリーが消耗している可能性があります。プリンターを充電してください。
フィルムパックが入らない、またはスムーズに入らない。	<ul style="list-style-type: none"> ・富士フイルム インスタントフィルム "instax mini"を使用してください(他のフィルムは使用できません)。 ・フィルムパックの黄色のマークとプリンターの位置合わせマーク(黄色)を合わせて入れてください。

このようなときは	考えられる原因と対処法
フィルムが排出されない。	<ul style="list-style-type: none"> ・振動や落下などの衝撃で、フィルムがずれている可能性があります。新しいフィルムパックを入れてください。 ・フィルムが詰まっている場合は電源を入れ直してください。それでも改善されない場合は、詰まったフィルムを取り除いてから、新しいフィルムパックを入れてください。
できあがったプリントの一部または全部が白くなっている。	フィルムを使い切るまで、フィルムドアを開けないでください。フィルムが残っている状態でフィルムドアを開けるとフィルムが感光して、感光した部分が白くなります。
プリントにむらがある。	<ul style="list-style-type: none"> ・プリントされた直後にプリントを振る、曲げる、折る、押さえるなどしないでください。 ・フィルム排出口を塞がないでください。
リプリントできない。	電源をオフにすると、記憶している画像は消去されます。
mini Linkアプリの画面が操作してもアプリモードが切り替わらない。	mini Linkアプリの[本体の動作設定]を[ON]に設定していると、スマートフォンアプリ連携機能が働きます。プリンターの向きを確認してください。
プリンターを傾けて操作する機能が働かない。	mini Linkアプリの[本体の動作設定]が[ON]に設定されているか確認してください。

安全にご使用いただくために

- この製品および付属品は、プリント以外の目的に使用しないでください。
- 製品の安全性には十分配慮しておりますが、下記の内容をよくお読みの上、正しくご使用ください。
- この説明書はお読みになった後で、いつでも見られるところに必ず保管してください。

⚠ 警告

この表示を無視して誤った取り扱いをすると、人が死亡または重傷を負う可能性が想定される内容を示しています。

⚠ 注意

この表示を無視して誤った取り扱いをすると、人が傷害を負う可能性が想定される内容、または物的損害の発生が想定される内容を示しています。

⚠ 警告

- △以下のような場合は、直ちにUSBケーブルを外すとともに、電源を切ってプリンターの使用を止めてください。
 - ・プリンターが熱くなる、煙が出る、焦げ臭いなどの異常が発生したとき
 - ・プリンターを水中に落としたり、内部に水、または金属などの異物が入ったとき
- △プリンターにはバッテリーが組み込まれているので、加熱や火中への投入、落としたり、衝撃を加えないでください。破裂の原因となることがあります。

⚠ 注意

- △絶対に分解しないでください。けがの原因となることがあります。
- △故障した場合は、絶対に自分で修理しようとせず、お買い上げ店にご相談ください。
- △落下などにより内部が露出したときは、絶対に触れないでください。けがの原因となることがあります。
- △フィルムドア内部の部品、突起物には触れないでください。けがや故障の原因となることがあります。
- △プリンターをぬれた手で触らないでください。感電の原因となることがあります。
- △充電が完了したら速やかにUSBケーブルを外してください。
- △小さいお子様の手の届くところに置かないでください。けがの原因になることがあります。
- △本製品を布や布団でおおったりしないでください。熱がこもりケースが変形し、火災の原因になることがあります。



このマークは、安全性、衛生、環境及び消費者保護に関するEU（欧州連合）の要求事項を、製品が満たしていることを証明するものです。（CEとはヨーロッパ認定（Conformité Européenne）の略）

取扱上のお願

■ プリンターの取り扱い

1. フィルムを使い切るまでは、フィルムドアを開けないでください。途中で開けると、フィルムが感光して白くなり、写真が写りません。
2. プリンターは精密機械ですから、水にぬらしたり、落としたりしてショックを与えないでください。また、砂の掛かりやすいところには置かないでください。
3. 汚れをふき取るのにシンナー、アルコールなどの溶剤は使用しないでください。
4. フィルム室に汚れやほこりがあると、プリントの仕上がりに影響します。フィルム室に汚れやほこりがつかないようにご注意ください。
5. 閉め切った自動車の中や、高温の場所、湿気のある場所、海岸などに長時間放置しないでください。
6. ナフタリンなど防虫剤のガスは、プリンターにもフィルムにも有害ですから、たんすなどへの収納は避けてください。
7. このプリンターの使用温度範囲は+5℃から+40℃です。
8. プリントされる場合は、著作権、肖像権、プライバシーなどの他人の権利を侵害したり、公序良俗に反したりしないように十分ご配慮ください。他人の権利を侵害する行為、公序良俗に反する行為や迷惑行為は、法令による処罰の対象や損害賠償請求の対象となります。
9. このプリンターは一般のご家庭向けのものです。業務用の印刷など、大量にプリントする用途には適しておりません。

■ 充電について

バッテリーは出荷時にはフル充電されていません。お使いになる前に必ず充電してください。

- ・付属のUSBケーブルを使用して充電できます。
 - 充電は周囲の温度が+5℃～+40℃の範囲で可能です。この範囲外では充電できないことがあります。
 - +10℃～+35℃の温度範囲外で充電する場合、バッテリーの性能を劣化させないために充電時間が長くなることがあります。充電は+10℃～+35℃の温度範囲で行ってください。

■ バッテリーの寿命について

常温で使用した場合、約300回繰り返して使えます。使用できる時間が著しく短くなったときは、バッテリーの寿命です。

■ 使用上のご注意

長時間使用していると、プリンター本体が熱を帯びますが、故障ではありません。

■ ラジオ、テレビなどへの電波障害についてのご注意

この装置は、クラスB情報技術装置です。この装置は、家庭環境で使用することを目的としていますが、この装置がラジオやテレビジョン受信機に近接して使用されると、受信障害を引き起こすことがあります。取扱説明書に従って正しい取り扱いをしてください。

本製品を飛行機や病院の中で使用しないでください。使用した場合、飛行機や病院の制御装置などの誤作動の原因になることがあります。

VCCI-B

■ 本製品が取得している認証関連のマークは、フィルムパック室内に表示されています。

■ 印刷中の注意事項

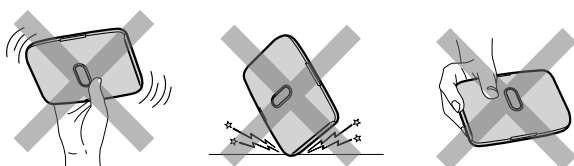

プリント中にプリンターを振らない

プリント中にプリンターを落とさない

プリント中にフィルム排出口を塞がない

■ フィルム、プリントの取り扱い

フィルム、プリントの取り扱いかたについては、富士フィルム インスタントフィルム "instax mini"の取扱説明書を参照してください。

1. フィルムは、涼しい場所に保管してください。特に閉め切った自動車の中などの極端に高温の場所に長時間放置しないでください。
2. フィルムに穴をあけたり、破いたり、切ったりしないでください。フィルムが損傷した場合は、使用しないでください。
3. プリンターに入れたフィルムは、できるだけ早くプリントしてください。
4. フィルムを極端に温度の低い場所や高い場所に置いてしまった場合は、通常の温度になじんでからプリントしてください。
5. フィルムは有効期限内にお使いください。
6. 空港の預け入れ荷物検査などでの強いX線照射を避けてください。未使用のフィルムにカブリなどの影響が出る場合があります。手荷物としての機内持ち込みをお勧めします(詳しくは各空港でご確認ください)。
7. プリントは強い光を避け、涼しく乾燥した場所に保存してください。
8. このフィルムの中には黒色苛性アルカリのペーストが入っていますので、切ったり分解しないでください。特に乳幼児やペットが口に入れないよう注意してください。また、ペーストが皮ふや衣服につかないようにしてください。

9. 誤って未使用フィルムのペーストにふれたときは、速やかに水で十分に洗ってください。また、目や口に入った場合は、洗った後に医師の診断を受けてください。なお、このフィルムは、プリンターなどから出てから約10分間でアルカリ性が弱まります。

■ フィルムや出来上がった写真を取り扱うときの注意

詳細は、富士フィルム インスタントフィルム "instax mini"の取扱説明書を参照してください。



Bluetooth®機器使用上の注意事項

重要！ 本製品に搭載されているBluetoothをご使用になる前に必ずお読みください。

■ 本製品はBluetooth機器としてお使いください。

Bluetooth機器以外として使用されたことにより損害が発生した場合、当社はいかなる責任も負いかねますので、あらかじめご了承ください。医療機器や人命に直接的または間接的に関わるシステムなど、高い安全性が要求される用途には使用しないでください。Bluetooth機器よりも高い信頼性が要求される機器や電算機システムなどの用途に使用するときはご使用になるシステムの安全設計や故障に対する適切な処置を万全に行ってください。

■ Bluetooth機能はお買い求めいただいた国での利用を前提としています。

本製品のBluetooth機能はお買い求めいただいた国の電波に関する法律に準拠しております。ご使用の際は、お使いいただく国の法律を遵守してください。お買い求めいただいた国以外でのご使用上のトラブル等については、弊社では一切の責任を負いかねます。

■ 電波によるデータの送受信は傍受される可能性があります。

電波によるデータ(画像)の送受信は傍受される可能性があります。あらかじめご了承ください。

個人情報の取扱について

当社は、お客様の住所・氏名・電話番号等の個人情報を大切に保護するため、個人情報保護に関する法令を遵守するとともに、電話問い合わせ時あるいは修理依頼時にご提供いただいたお客様の個人情報を次のように取扱います。

1. お客様の個人情報は、お客様のお問い合わせに対する当社からの回答、修理サービスの提供およびその後のユーザーサポートの目的にのみ利用いたします。
2. 弊社指定の宅配業者、修理業務担当会社、その他の協力会社に当社が作業を委託する場合、委託作業実施のために必要な範囲内でお客様の個人情報を開示することがございます。開示にあたりましては、盗難・漏洩等の事故を防止し、また当社より委託した作業以外の目的に使用しないよう、適切な監督を行います。
3. ご提供いただいたお客様の個人情報に関するお問い合わせ等は、富士フィルム フィルムカメラお客さま相談窓口あるいは修理依頼先サービスステーション宛にお願いいたします。

● 本製品に関するお問い合わせ

富士フィルム フィルムカメラお客さま相談窓口

0570-04-1640(ナビダイヤル)

ナビダイヤルをご利用いただけない場合は、03-6625-2813 におかけください。

受付時間：月曜日～金曜日 10:00～17:00(土日祝日、夏季休業日、年末年始を除く)

● 修理に関するお問い合わせ

富士フィルム フィルムカメラ修理相談窓口

0570-06-6092(ナビダイヤル)

ナビダイヤルをご利用いただけない場合は、03-6625-2814 におかけください。

受付時間：月曜日～金曜日 9:30～17:30(土日祝日、年末年始を除く)

▶各窓口の受付時間・サービス内容は、予告なく変更する場合があります。最新の情報は弊社ホームページでご確認ください。

▶富士フィルムグループでは、お客さまからのお問い合わせ内容を正確に把握するために録音させていただくことがあります。

▶修理品を持参または送付される場合は、下記サイトをご覧ください。

<https://www.fujifilm.com/jp/ja/consumer/support/filmcameras/repairservice>

● 本製品以外の富士フィルム製品のお問い合わせ先

富士フィルム お客様コミュニケーションセンター

0570-04-1711(ナビダイヤル)

ナビダイヤルをご利用いただけない場合は、03-6625-2811 におかけください。

受付時間：月曜日～金曜日 10:00～17:00(土日祝日、夏季休業日、年末年始を除く)

*各窓口の受付時間、サービス内容は予告なく変更する場合があります。最新の情報は弊社ホームページでご確認ください。

富士フィルムホームページ：<http://fujifilm.jp/>

FUJIFILM

FUJIFILM Corporation

7-3, AKASAKA 9-CHOME, MINATO-KU, TOKYO 107-0052, JAPAN