

FUJIFILM

instax mini Link™

Imprimante pour téléphone intelligent

Guide d'utilisation (version complète)



Table des matières

Avant l'utilisation.....	3
Remarques sur la mise au rebut de l'imprimante	3
Nom des pièces.....	3
Installer l'application	4
Charge de la batterie	4
Indication de l'état de la batterie avec le voyant DEL.....	4
Indication de l'état de charge avec le voyant DEL.....	4
Chargement/déchargement de la cassette film INSTAX	
Mini	5
Chargement de la cassette.....	5
Retrait d'une cassette usagée.....	6
Allumer/éteindre l'imprimante.....	6
Vérification de l'état de l'imprimante avec le voyant DEL	6
Connexion et impression	7
Quand la connexion est établie pour la première fois.....	7
Lorsque l'imprimante et votre téléphone intelligent sont déjà connectés	9
Réimprimer une image.....	10
Contrôle de l'application avec mise en angle de l'imprimante et le bouton d'alimentation	10
Changer le mode de l'application lorsque l'écran supérieur est sélectionné sur l'application	10
Contrôle du zoom et de l'obturateur lors de l'utilisation du mode « Appareil photo Instax » sur l'application	11
Caractéristiques	11
Dépannage	12
AVIS DE SÉCURITÉ IMPORTANT.....	13
Comment prendre soin de son imprimante	13
Appareils Bluetooth® : Précautions	14

Licences du Groupe Indépendant JPEG (IJG)

Ce logiciel est basé en partie sur le travail du Groupe Indépendant JPEG.

© FUJIFILM Corporation 2019. Tous les droits sont réservés.

Avant l'utilisation

Avant d'utiliser l'imprimante, vérifiez ce qui suit.

Accessoires fournis

- Câble USB pour la charge (1)
- Mode d'emploi (1)

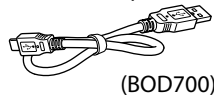

(BOD700)

Remarques sur la mise au rebut de l'imprimante

Cette imprimante est équipée d'une batterie au lithium-ion. Veuillez respecter les réglementations locales lorsque vous mettez au rebut l'imprimante.

Pour qu'un produit en fin de vie soit correctement mis au rebut aux États-Unis, veuillez composer le +1 800 800 3854 Option #1 instax.

Ne tentez pas de retirer la batterie intégrée. Des blessures peuvent en résulter.

Veuillez lire la section « AVIS DE SÉCURITÉ IMPORTANT » (Page 13) pour une utilisation en toute sécurité.

Nom des pièces

- ❶ Lorsque vous utilisez l'imprimante pour la première fois, veuillez à charger complètement la batterie.

Avant

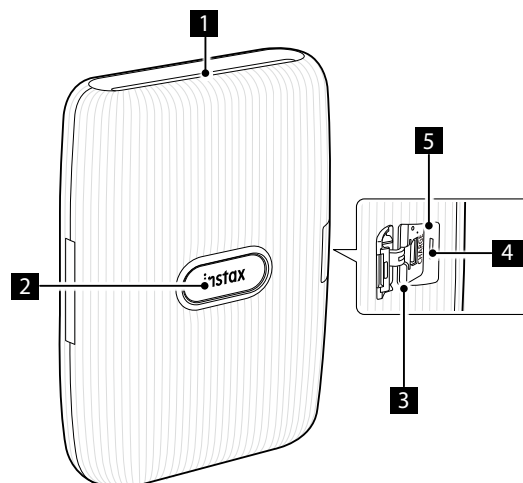

Arrière

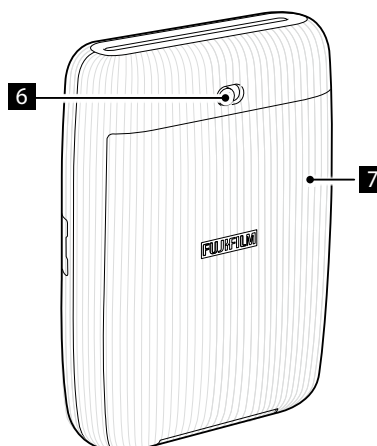

- ❶ Fente d'éjection du film
- ❷ Bouton d'alimentation / voyant DEL*1
- ❸ Couverture du port USB
- ❹ Port USB
- ❺ Bouton de réinitialisation*2
- ❻ Fermeture du couvercle du compartiment du film
- ❼ Couvercle du film

*1 Pour plus de détails sur l'indication des voyants DEL, voir pages 4 et 6.

*2 Si l'imprimante ne fonctionne pas correctement, appuyez sur le bouton de réinitialisation. Gardez à l'esprit que l'imprimante ne fonctionnera pas correctement si la batterie n'est pas chargée correctement.

Installer l'application

Veillez installer l'application pour téléphone intelligent mini Link sur votre téléphone intelligent avant d'utiliser l'imprimante.

- Si vous utilisez un téléphone intelligent Android OS, veuillez rechercher l'application pour téléphone intelligent mini Link dans Google Play Store et installez-la.

*Configuration requise pour les téléphones intelligents Android OS : Android Ver. 5.0 ou supérieure avec Google Play Store installé

- Si vous utilisez un téléphone intelligent iOS, veuillez rechercher l'application pour téléphone intelligent mini Link dans l'App Store et installez-la.

*Conditions requises pour les téléphones intelligents iOS : iOS Ver. 10,0 ou supérieure

- Selon le modèle de votre téléphone intelligent, il se peut que vous ne puissiez pas utiliser l'application pour téléphone intelligent mini Link même si vous l'avez installée et que votre téléphone intelligent répond aux exigences ci-dessus.

Accès au site de téléchargement de l'application INSTAX mini Link pour connaître les dernières informations sur la configuration système requise.

Charge de la batterie

- ❶ Veillez à fixer le câble USB correctement, comme indiqué.

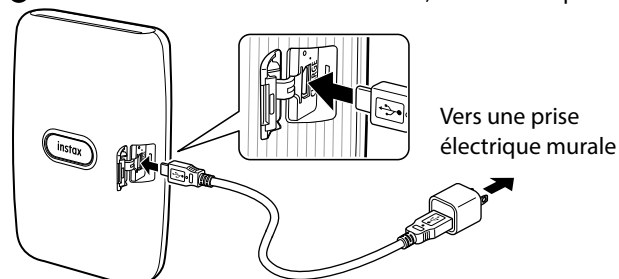

Notes que l'adaptateur secteur USB n'est pas inclus, mais est généralement fourni avec votre téléphone intelligent.

Connectez l'imprimante à un adaptateur CA (secteur) USB fourni avec votre téléphone intelligent (non inclus avec l'imprimante INSTAX Mini Link) à l'aide du câble USB fourni, puis connectez l'adaptateur CA USB à une prise d'alimentation murale.

- Vous pouvez imprimer une image pendant que la charge est en cours.
- La durée de charge est d'environ 80 à 120 minutes.

Indication de l'état de la batterie avec le voyant DEL

Vous pouvez vérifier l'état de la batterie lorsque l'imprimante est allumée et non connectée à l'application.

Vous pouvez aussi vérifier l'état de la batterie avec votre téléphone intelligent lorsque vous êtes connecté à l'application.

Indication	État de la batterie
Le voyant DEL s'allume en rouge	Niveau faible
Le voyant DEL s'allume en vert	Plus de la moitié du niveau

Indication de l'état de charge avec le voyant DEL

Vous pouvez vérifier l'état de la charge grâce au voyant DEL.

Indication	État de charge
Le voyant DEL clignote en rouge	Charge en cours
Le voyant DEL clignote en vert	Presque chargé
Le voyant DEL s'allume en vert (lorsque l'imprimante est allumée et non connectée à l'application)	Chargé
Le voyant DEL s'éteint (lorsque l'imprimante est éteinte)	Chargé

Charge à partir d'un ordinateur :

- Connectez l'imprimante et l'ordinateur directement. Ne connectez pas via un concentrateur USB ou un clavier.
- La charge est interrompue si l'ordinateur passe en mode de veille pendant la charge. Pour continuer à charger, quittez le mode de veille, puis reconnectez le câble USB.
- La batterie risque de ne pas se charger selon les caractéristiques, les réglages ou l'état de l'ordinateur.

Remarques

- La batterie ne peut pas être retirée.
- La batterie n'est pas complètement chargée au moment de l'expédition. Assurez-vous de charger la batterie avant utilisation.
- Pour des remarques sur la batterie, veuillez vous reporter à « Comment prendre soin de son imprimante ». (p.13)

Chargement/déchargement de la cassette film INSTAX Mini

Attention

N'ouvrez pas le compartiment du film avant d'avoir utilisé entièrement le film ; sinon, le reste du film sera exposé et deviendra blanc. Le film ne pourra plus être utilisé.

- Quand vous chargez la cassette film, n'appuyez jamais sur les deux trous rectangulaires à l'arrière de la cassette film.
- N'utilisez jamais une cassette film au-delà de sa durée de vie ; sinon, elle pourrait endommager l'imprimante.

Utilisez des films instantanés FUJIFILM INSTAX Mini uniquement. Les films INSTAX SQUARE ou INSTAX WIDE ne peuvent pas être utilisés.

Remarques sur la cassette film

- Chaque cassette film FUJIFILM INSTAX Mini contient une feuille noire de protection pour film et 10 feuilles de film.
- Ne retirez pas la cassette film de son sac intérieur avant de la charger dans l'imprimante.
- La feuille de protection noire est éjectée automatiquement quand le compartiment arrière est fermé.

Pour plus de détails, reportez-vous aux instructions et avertissements des films instantanés FUJIFILM INSTAX Mini.

Chargement de la cassette

- 1** Faites glisser et maintenez le verrou du couvercle du film puis ouvrez le couvercle du film.

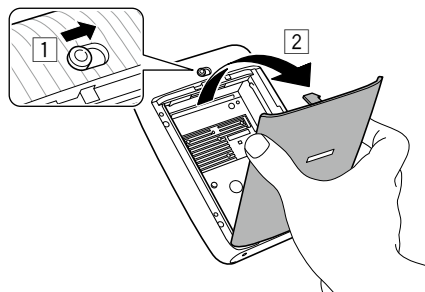

- 2** Insérez la cassette film en alignant les marques jaunes.

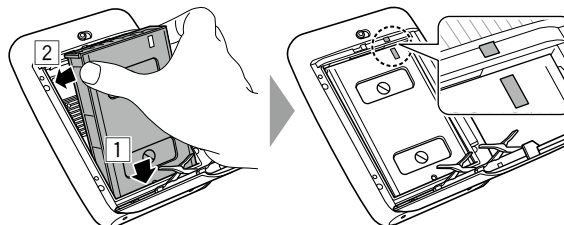
**Remarque**

Assurez-vous d'aligner les marques jaunes sur l'imprimante et sur la cassette film.

3 Fermez le couvercle du film.

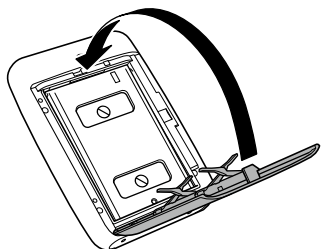

4 Retirez la feuille noire du film qui est automatiquement éjectée.

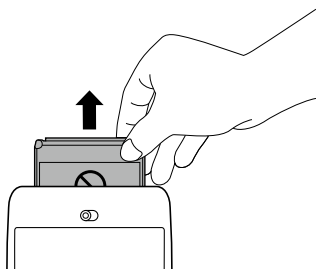

Retrait d'une cassette usagée

1 Faites glisser le verrou du couvercle du film et ouvrez le couvercle du film.

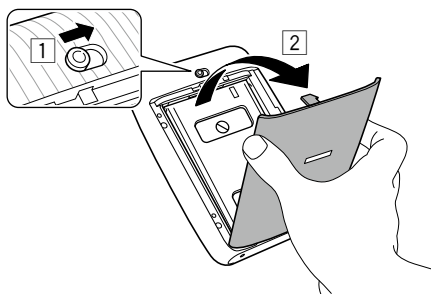

2 Saisissez les trous rectangulaires sur la cassette, puis retirez la cassette de l'imprimante.

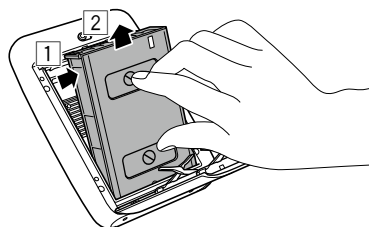

Allumer/éteindre l'imprimante

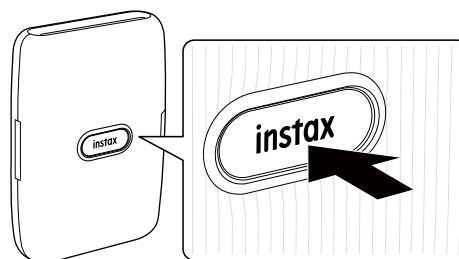

Maintenez enfoncé le bouton d'alimentation pendant environ 1 seconde pour allumer ou éteindre l'imprimante.

La mise sous tension de l'imprimante allume le voyant DEL.

Si aucune opération n'est réalisée pendant environ 10 minutes, l'imprimante s'éteint automatiquement.

Vérification de l'état de l'imprimante avec le voyant DEL

Vous pouvez vérifier l'état de l'imprimante grâce au voyant DEL.

Couleur	États des témoins	État
Bleu	Éclairage	Connexion avec l'application/ mode d'impression
Orange	Éclairage	Connexion avec l'application/ « Mode divertissement »
Rose	Éclairage	Connexion avec l'application/ mode « Appareil photo Instax »
Blanc	Clignotement en forme d'onde	Connexion avec l'application/ Écran de fonctionnement
Blanc	Clignotement	Le micrologiciel est en cours de mise à jour
Violet	Éclairage	Réimpression
Couleur arc-en-ciel	Clignotement	Transférer une image
_*	Clignotement*	Impression
Jaune	Éclairage	Une erreur critique s'est produite
Jaune	Clignote rapidement	Une erreur non critique s'est produite
Jaune	Clignote lentement	Une légère erreur s'est produite
Rouge	Clignotement	Charge en cours
Vert	Clignotement	Presque chargé
Vert	Éclairage	Chargé (lorsque l'imprimante est allumée et non connectée à l'application)

*Pendant l'impression, la couleur du voyant DEL clignotant change en fonction des couleurs principales de l'image transférée.

Connexion et impression

Quand la connexion est établie pour la première fois

- Maintenez le bouton d'alimentation enfoncé pendant environ 1 seconde pour mettre l'imprimante sous tension.

Le voyant DEL s'allume.

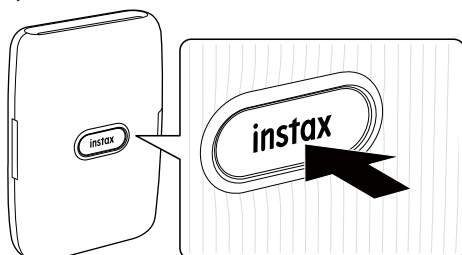

- Démarrez l'application téléchargée « mini Link ».

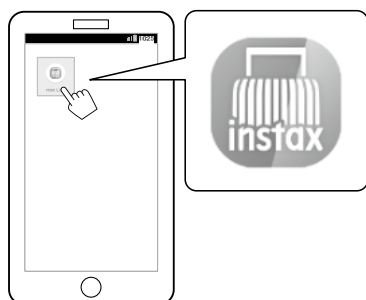

- Lisez les conditions d'utilisation, puis cochez la case [Accepter ce contenu] et appuyez sur [Accepter ce contenu →].





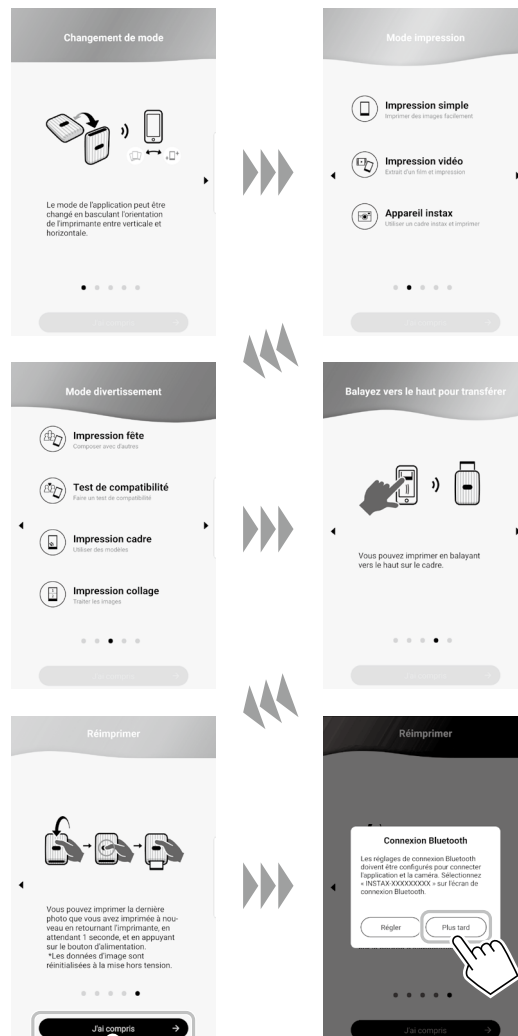

- Des instructions rapides sont affichées. Lisez les instructions et appuyez sur [J'ai compris →]. Réglez [Connexion Bluetooth] à [Plus tard]. [Connexion Bluetooth] peut également être défini en cours d'impression.

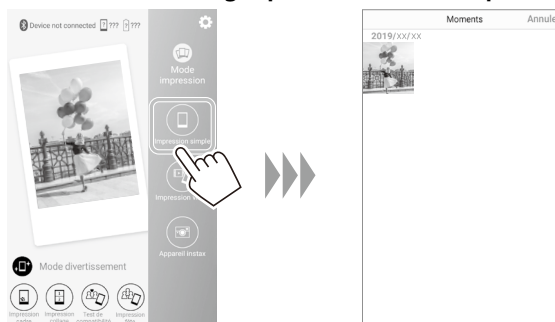

- Sélectionnez l'image que vous désirez imprimer.



- 6** Appuyez sur  ou balayez l'écran vers le haut. Avant de taper sur , tapez sur  en bas à droite pour ajuster l'image et tapez sur  en bas à gauche pour filtrer l'image.

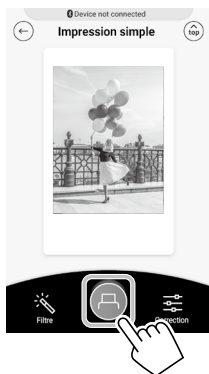

Remarque

Si vos paramètres Bluetooth sont désactivés, l'écran suivant apparaît. Appuyez sur [Veuillez activer Bluetooth] pour ouvrir l'écran des paramètres Bluetooth. Activez les paramètres Bluetooth.

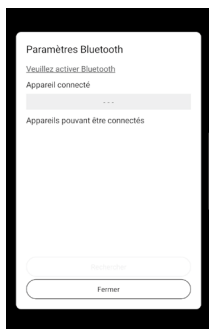

- 7** Quand une imprimante est détectée, tapez sur [Connecter]. Si plusieurs imprimantes sont détectées, sélectionnez l'imprimante à connecter dans la liste. L'identifiant de l'imprimante (nom de l'appareil) est situé sur le dessous de l'imprimante.



- 8** Quand une imprimante est connectée, tapez sur [Fermer].

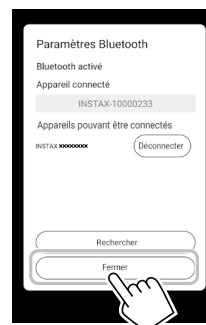

- 9** Tapez à nouveau sur . L'imprimante démarre l'impression.
- 10** Quand le film a été éjecté (l'imprimante s'arrête en faisant un bruit), tenez le film par le côté puis retirez-le. Vous pouvez avoir confirmation du nombre de films restants sur l'écran du téléphone intelligent.

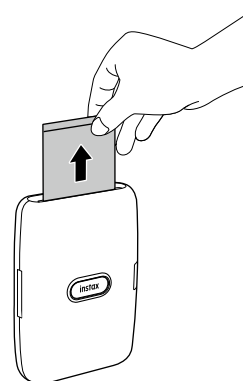

Lorsque l'imprimante et votre téléphone intelligent sont déjà connectés

- 1 Maintenez le bouton d'alimentation enfoncé pendant environ 1 seconde pour mettre l'imprimante sous tension.**
Le voyant DEL s'allume.

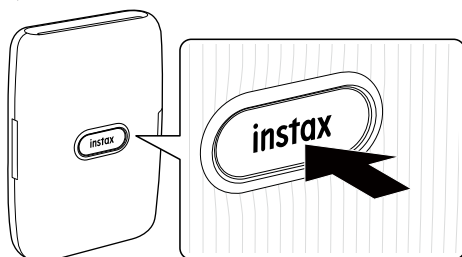





- 2 Démarrez l'application téléchargée « mini Link ».**

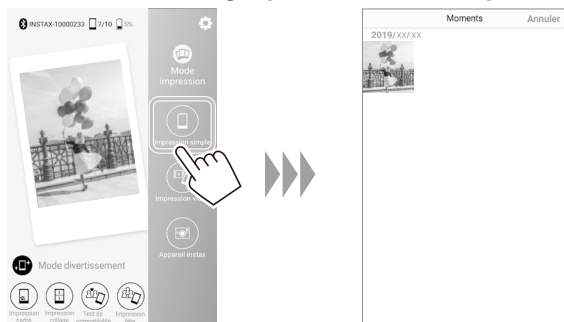

- 3 Sélectionnez l'image que vous désirez imprimer.**



- 4 Appuyez sur  ou balayez l'écran vers le haut.**
L'imprimante démarre l'impression.
Avant de taper sur , tapez sur  en bas à droite pour ajuster l'image et tapez sur  en bas à gauche pour filtrer l'image.

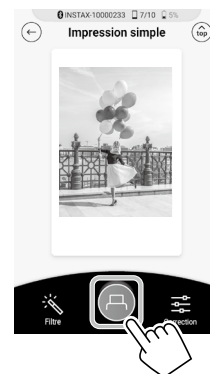

- 5 Quand le film a été éjecté (l'imprimante s'arrête en faisant un bruit), tenez le film par le côté puis retirez-le.**
Vous pouvez avoir confirmation du nombre de films restants sur l'écran du téléphone intelligent.

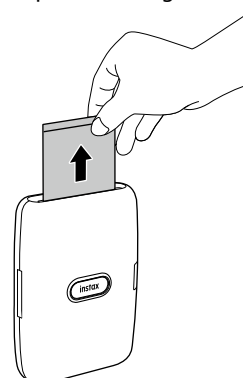

Réimprimer une image

Vous pouvez réimprimer l'image imprimée juste avant d'éteindre l'imprimante.

Retournez l'imprimante avec la fente d'éjection du film orientée vers le bas et appuyez sur le bouton d'alimentation.

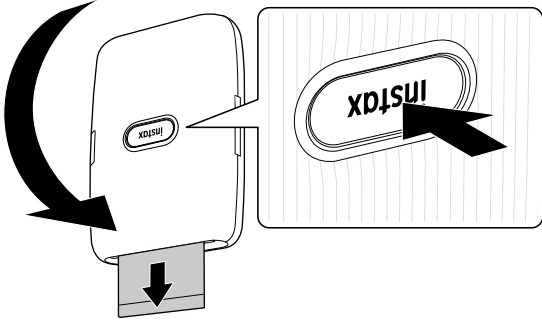

Remarques

- Lorsque l'imprimante est connectée à l'application et que celle-ci est en mode « Appareil photo Instax », vous ne pouvez pas utiliser la fonction de réimpression.
- Lorsque vous éteignez l'imprimante, l'image imprimée juste avant d'éteindre l'imprimante est supprimée et cette image ne peut pas être imprimée. Dans ce cas, imprimez l'image à partir de l'application.
- Lorsque vous imprimez avec la fente d'éjection du film orientée vers le bas, tenez l'imprimante à l'écart d'objets tels qu'un bureau, à au moins 10 cm/4 po.

Contrôle de l'application avec mise en angle de l'imprimante et le bouton d'alimentation

Lorsque cette imprimante est liée à l'application sur votre téléphone intelligent ou sur votre tablette, vous pouvez contrôler l'application en inclinant l'imprimante. (Fonctions liées à l'application pour téléphone intelligent)

Pour plus de détails, reportez-vous à la section FAQ de l'application mini Link .

Remarque

Assurez-vous que [Réglages des opérations de l'appareil] est réglé sur [ON] dans l'application mini Link. Lorsqu'elle est réglée à [OFF], cette fonction n'est pas disponible.

Changer le mode de l'application lorsque l'écran supérieur est sélectionné sur l'application

Relevez l'imprimante pour passer en « Mode impression ».

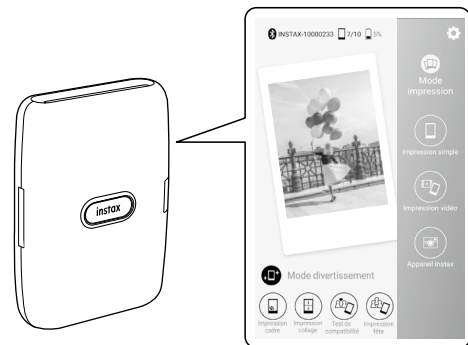

Déposez l'imprimante avec le bouton d'alimentation tourné vers le haut pour passer en « Mode divertissement ».

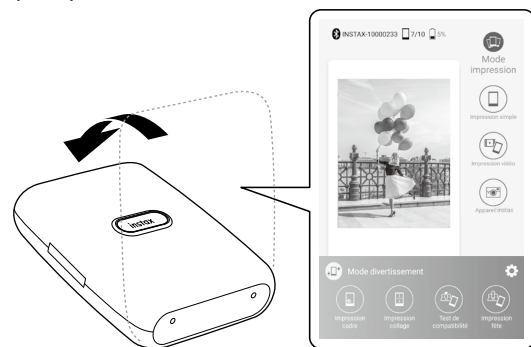

Remarques

- Vous pouvez modifier le mode d'application à l'aide de l'imprimante uniquement lorsque l'écran supérieur est sélectionné.
- Les boutons du « Mode divertissement » et du mode d'impression peuvent être utilisés quel que soit le mode sélectionné.

Contrôle du zoom et de l'obturateur lors de l'utilisation du mode « Appareil photo Instax » sur l'application

Inclinez l'imprimante vers l'avant pour effectuer un zoom avant.

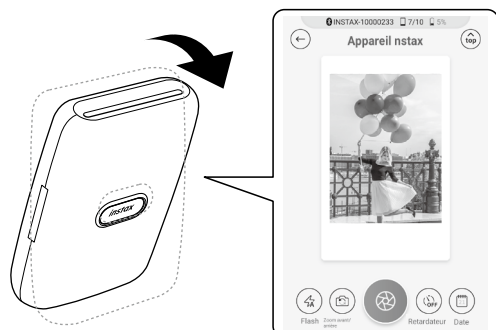

Inclinez l'imprimante vers l'arrière pour effectuer un zoom arrière.

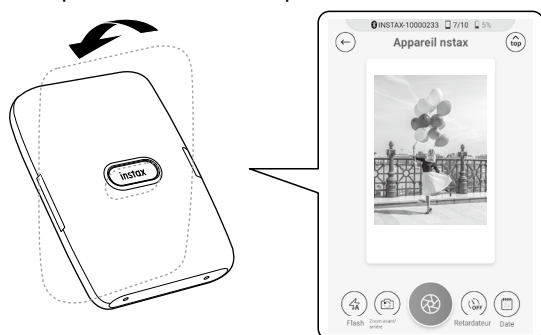

Appuyez sur le bouton d'alimentation pour actionner l'obturateur.

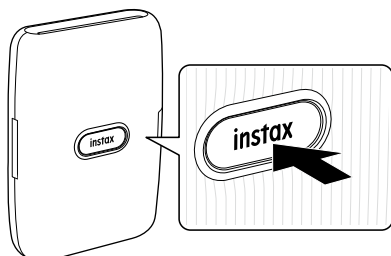

Caractéristiques

Méthode d'enregistrement	Exposition 3 couleurs à DEL organique
Film utilisé	Film instantané FUJIFILM INSTAX Mini (vendu séparément)
Nombre de films	Cassette de 10 films
Taille des images	62 mm × 46 mm/2,4 po. × 1,8 po.
Taille d'image acceptée	800 × 600 points
Résolution d'impression	12,5 points/mm (318 ppp, distance entre les points 80 µm)
Niveaux d'impression	256 niveaux par couleur (RVB)
Interface	Conformité standard : Bluetooth Ver. 4.2 (BLE)
Format d'image accepté	JPEG, PNG, HEIF
Durée d'impression	Enregistrement d'images - sortie photo (sortie) : environ 12 secondes.
Capacité d'impression approximative	Environ 100 impressions (avec pleine charge) * Le nombre d'impressions dépend des conditions d'utilisation.
Alimentation électrique	Batterie lithium-ion (type interne : non amovible)
Temps de charge	Environ 80 à 120 minutes (le temps de charge dépend de la température et du niveau restant de la batterie)
Consommation	Environ 3 W
Environnement d'exploitation	Température : +5 °C à +40 °C (+41 °F à +104 °F) Humidité : 20% à 80% (sans condensation)
Dimensions de l'unité principale	90,3 mm × 34,6 mm × 124,5 mm /3,5 po. × 1,3 po. × 4,9 po (à l'exclusion des parties saillantes)
Poids de l'unité principale	Environ 209 g/7,3 oz (sans cassette film)
Accessoire fourni	Câble USB (BOD700, longueur : 30 cm/11,8 po.)

*Les spécifications ci-dessus sont sujettes à modification pour améliorer la performance.

Dépannage

Veillez vérifier les éléments suivants avant de considérer un problème comme un dysfonctionnement. Si le problème persiste même après une intervention, veuillez contacter le centre de service FUJIFILM de votre pays pour réparation ou consultez le site Web ci-dessous.

Site web FUJIFILM : <http://www.fujifilm.com/>

Si le problème suivant se produit...

Problème	Causes possibles et solutions
Je ne parviens pas à allumer l'imprimante.	<ul style="list-style-type: none"> • La batterie n'est peut-être pas chargée. Veuillez charger l'imprimante. • Vous n'avez pas appuyé assez longtemps sur le bouton d'alimentation. Maintenez le bouton d'alimentation enfoncé pendant environ 1 seconde.
La batterie se décharge rapidement.	Si vous utilisez l'imprimante dans un environnement très froid, la batterie s'épuise rapidement. Veuillez garder l'imprimante au chaud avant d'imprimer.
L'appareil s'est éteint pendant son utilisation.	Le niveau de la batterie peut être faible. Veuillez charger l'imprimante.
La charge ne commence pas.	Assurez-vous que la fiche de l'adaptateur secteur USB est correctement connectée à la prise secteur.
La charge prend trop de temps.	À basse température, la charge peut prendre un certain temps.
La charge s'arrête pendant le processus.	Chargez la batterie dans une plage de température comprise entre +5 °C et +40 °C (+41 °F à +104 °F). Si vous ne pouvez pas charger l'imprimante dans cette plage, contactez votre revendeur FUJIFILM ou un centre de support.
L'imprimante ne fonctionne pas correctement.	<ul style="list-style-type: none"> • Il peut y avoir un dysfonctionnement temporaire. Veuillez appuyer sur la touche de réinitialisation. S'il ne fonctionne toujours pas correctement, veuillez contacter notre centre de réparation pour réparation. • La batterie n'est peut-être pas chargée. Veuillez charger l'imprimante.
La cassette film ne s'insère pas ou ne se retire pas correctement.	<ul style="list-style-type: none"> • Veuillez utiliser des films instantanés FUJIFILM INSTAX Mini (les autres films ne peuvent pas être utilisés). • Alignez le repère jaune de la cassette de film sur le repère d'alignement de l'imprimante (jaune) et insérez.
Il est impossible de retirer le film.	<ul style="list-style-type: none"> • Le film peut être mal aligné en raison d'un choc tel qu'une vibration ou une chute. Insérez une nouvelle cassette film. • Si le film est coincé, mettez l'imprimante hors tension et rallumez-la. Si le problème persiste, retirez le film coincé, puis insérez une nouvelle cassette de films.

Problème	Causes possibles et solutions
Certaines ou toutes les impressions finies sont blanches.	N'ouvrez pas la porte du film tant que le film n'est pas épuisé. Si la porte est ouverte avec du film restant, le film est exposé et la zone exposée devient blanche.
L'impression est inégale.	<ul style="list-style-type: none"> • Ne secouez pas, ne tordez pas, ne pliez pas et ne tenez pas l'image imprimée immédiatement après son impression. • N'obstruez pas la fente d'éjection du film.
Je ne peux pas réimprimer des images.	L'image stockée est supprimée lorsque l'imprimante est désactivée.
Je ne peux pas changer le mode d'application même en utilisant l'application mini Link.	Réglez [Réglages des opérations de l'appareil] dans l'application mini Link à [ON] pour activer la fonction liée à l'application pour téléphone intelligent. Vérifiez l'orientation de l'imprimante.
La fonction qui est utilisée en inclinant l'imprimante ne fonctionne pas.	Confirmez que [Réglages des opérations de l'appareil] dans l'application mini Link est à [ON].

AVIS DE SÉCURITÉ IMPORTANT

Ce produit a été conçu avec la sécurité à l'esprit, afin de fournir un service sûr lorsqu'il est manipulé correctement et conformément au mode d'emploi et aux instructions. Il est important que le produit et la cassette de film INSTAX Mini soient manipulés correctement et utilisés seulement pour imprimer des photos comme indiqué dans le mode d'emploi et dans les instructions des cassettes de films INSTAX Mini. Pour des raisons de facilité et de sécurité, veuillez suivre strictement les instructions du mode d'emploi. Conservez le Guide de l'utilisateur dans un endroit sûr et pratique pour pouvoir vous y reporter facilement en cas de besoin.

⚠ ATTENTION

Ce symbole indique un danger, pouvant entraîner des dommages au produit, des blessures ou la mort. Suivez les instructions indiquées pour éviter d'endommager l'imprimante ou de vous blesser.

⚠ ATTENTION

⚠ Si l'un des cas suivants se produit, débranchez immédiatement le câble USB, éteignez l'imprimante et abstenez-vous de l'utiliser.

- L'imprimante devient chaude, émet de la fumée ou une odeur de brûlé, ou quelque chose d'autre semble anormal.
- L'imprimante est tombée dans l'eau ou des corps étrangers tels que de l'eau, du sable, des saletés ou des métaux pénètrent à l'intérieur de l'imprimante.

⚠ L'imprimante dispose d'une batterie intégrée. Ne la soumettez pas à la chaleur, ne l'exposez pas à une flamme nue, ne la laissez pas tomber et évitez tout impact. Vous risqueriez de faire exploser l'imprimante et de vous blesser.

⚠ ATTENTION

- ⚠ N'essayez jamais de démonter ce produit. Vous pourriez vous blesser.
- ⚠ Toutes les réparations doivent être effectuées uniquement par Fujifilm. Des blessures peuvent résulter de tentatives d'auto-évaluation ou de réparation de l'imprimante.
- ⚠ Si ce produit tombe ou est endommagé et que les pièces internes deviennent apparentes, ne le touchez pas. Contactez Fujifilm.
- ⚠ Ne touchez à aucune partie se trouvant à l'intérieur du compartiment du film. Vous pourriez vous blesser.
- ⚠ Ne mouillez pas et ne manipulez jamais ce produit avec les mains mouillées. Cela pourrait provoquer un choc électrique et des blessures.
- ⚠ Débranchez le câble USB immédiatement une fois que la batterie est complètement chargée.
- ⚠ Tenez hors de portée des enfants. Ce produit peut provoquer des blessures s'il est laissé entre les mains d'un enfant.
- ⚠ Ne couvrez pas et n'enveloppez pas l'imprimante ou l'adaptateur secteur dans un tissu ou une couverture, et ne placez pas l'imprimante au soleil ou dans un environnement où la chaleur pourrait s'accumuler. Cela pourrait déformer le boîtier et provoquer un incendie.



La marque « CE » certifie que ce produit satisfait aux conditions de l'UE (Union Européenne) quant à la sécurité d'usage, la santé publique et la protection de l'environnement et du consommateur. (« CE » est l'abréviation de Conformité Européenne.)

Comment prendre soin de son imprimante

■ Entretien de l'imprimante

1. **N'ouvrez pas la porte du film avant d'avoir utilisé entièrement le film ; sinon, le reste du film sera exposé et deviendra blanc. Le film ne pourra plus être utilisé.**
2. Votre imprimante est un instrument de précision. Évitez de la mouiller ou de la faire tomber. De plus, ne l'exposez pas au sable, à la poussière ou à la saleté.
3. N'utilisez pas de produits de nettoyage ou de solvants tels que ceux contenant de l'eau de javel ou de l'alcool pour enlever la saleté.
4. Gardez la chambre du film et l'intérieur de l'imprimante propres pour éviter d'endommager les films.
5. Par temps chaud, ne laissez pas l'imprimante exposée à la chaleur, comme dans une voiture ou sur la plage. Ne la laissez pas dans des endroits humides ou exposée aux intempéries.
6. Les gaz des produits antimites tel que le naphthalène peuvent affecter votre imprimante et les films. Rangez votre imprimante et vos photos imprimées dans un endroit à l'écart des produits de nettoyage ou autres éléments domestiques nocifs.
7. Notez que la plage de température de fonctionnement de l'imprimante est comprise entre +5 °C et +40 °C (+41 °F à +104 °F).
8. Veillez à ce que vos impressions ne violent pas le droit d'auteur, les droits d'image, la vie privée ou d'autres droits personnels et ne portent pas atteinte à la décence publique. Les actions qui violent les droits d'autrui, qui sont contraires à la décence publique ou qui constituent une nuisance, peuvent être punies par la loi.
9. L'imprimante est conçue pour l'utilisation domestique. Elle ne convient pas à l'impression commerciale en grandes quantités.

■ Charge de la batterie

La batterie n'est pas chargée au moment de l'expédition. Chargez la batterie complètement avant l'utilisation.

Chargez la batterie en utilisant le câble USB fourni. Les temps de charge augmentent lorsque la température ambiante est inférieure à +10 °C (+50 °F) ou supérieure à +35 °C (+95 °F). N'essayez pas de recharger la batterie à une température supérieure à +40 °C (+104 °F) ; si la température est inférieure à +5 °C (+41 °F), la batterie ne se rechargera pas.

■ Autonomie de la batterie

À des températures normales, la batterie peut être rechargée environ 300 fois. Une diminution importante de l'autonomie de la batterie indique qu'elle a atteint la fin de sa durée de vie.

Précautions : Manipulation de la batterie

Le boîtier de la batterie et de l'imprimante peut devenir chaud au toucher après une utilisation prolongée. C'est normal. Les marques de certification de l'imprimante sont situées dans la chambre du film.

■ Précautions lors de l'impression



Ne secouez pas l'imprimante en cours d'impression.

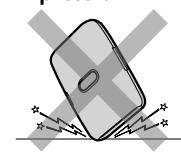

Ne laissez pas tomber l'imprimante en cours d'impression.



N'obstruez pas la fente d'éjection du film en cours d'impression.

■ Films instantanés INSTAX Mini et soin des impressions

Voyez les instructions d'utilisation de la cassette de films instantanés FUJIFILM INSTAX Mini. Suivez toutes les instructions de sécurité et d'utilisation.

1. Gardez le film dans un endroit frais. Ne laissez pas le film dans un endroit où la température est extrêmement chaude pendant une longue durée (par exemple dans une voiture fermée).
2. Ne percez pas, ne déchirez pas et ne coupez pas les films instantanés INSTAX Mini. Si le film est endommagé, ne l'utilisez pas.
3. Lorsque vous chargez une cassette, utilisez le film aussi rapidement que possible.
4. Si le film a été conservé dans un endroit où la température est très élevée ou très basse, amenez-le à température ambiante avant de commencer à imprimer des photos.
5. Assurez-vous d'utiliser le film avant l'expiration « Utiliser avant ».
6. Évitez de soumettre les films aux rayons des inspections de bagages à l'aéroport, ou à toute autre source puissante de rayons X. Un effet de voile, etc. risque d'apparaître sur le film inutilisé. En avion, il est recommandé de transporter votre imprimante et le film dans votre bagage à main. (Vérifiez auprès de chaque aéroport pour avoir plus d'informations.)
7. Évitez les lumières intenses et gardez les impressions développées dans un endroit frais et et sec.
8. Ne percez pas ou ne coupez pas ce film car il contient une petite quantité de colle caustique (très alcaline). Ne laissez jamais les enfants ou les animaux domestiques mettre le film dans la bouche. Faites également attention à ce que la colle n'entre pas en contact avec la peau ou les vêtements.
9. Dans le cas où la colle à l'intérieur du film entre en contact avec la peau ou les vêtements, lavez immédiatement et abondamment à l'eau claire. Si la colle entre en contact avec les yeux ou la bouche, lavez immédiatement la zone touchée à grande eau et consultez un médecin. Notez que l'agent alcalin à l'intérieur du film reste actif pendant environ 10 minutes une fois que la photo a été imprimée.

■ Précautions sur la manipulation du film et des impressions

Voir ci-dessous pour les choses à éviter.



Appareils Bluetooth® : Précautions

IMPORTANT : Lisez les notifications suivantes avant d'utiliser le transmetteur Bluetooth intégré au produit.

- **Utilisez-le uniquement comme élément d'un réseau Bluetooth.** FUJIFILM Corporation et ses sociétés affiliées n'acceptent aucune responsabilité pour les dommages résultant d'une utilisation non autorisée. Ne l'utilisez pas dans des applications

exigeant une extrême fiabilité, par exemple dans des appareils médicaux ou dans tout autre système qui peuvent mettre en péril directement ou indirectement la vie d'autrui. Lorsque vous utilisez l'appareil dans des ordinateurs ou d'autres systèmes qui demandent un plus haut degré de fiabilité que des réseaux Bluetooth, veillez à prendre toutes les mesures nécessaires pour assurer la sécurité et empêcher tout dysfonctionnement.

■ Utilisez-le uniquement dans son pays d'achat.

Ce dispositif est conforme à la réglementation des appareils Bluetooth en vigueur dans le pays d'achat. Respectez toutes les réglementations locales en vigueur lorsque vous utilisez ce dispositif. FUJIFILM Corporation et ses sociétés affiliées n'assument aucune responsabilité pour les problèmes résultant d'une utilisation dans d'autres juridictions.

■ Les données (images) d'un réseau sans fil peuvent être interceptées par des tiers.

La sécurité des données transmises sur des réseaux sans fil n'est pas garantie.

N'utilisez pas ce dispositif dans des endroits exposés à des champs magnétiques, de l'électricité statique ou des interférences radio.

■ N'utilisez pas le transmetteur à proximité de fours à micro-ondes ou dans tout autre lieu exposé à des champs magnétiques, de l'électricité statique ou des interférences radio qui peuvent empêcher la réception des signaux sans fil. Une interférence mutuelle peut se produire lorsque le transmetteur est utilisé à proximité d'autres appareils sans fil fonctionnant dans la bande de 2,4 GHz.

■ Le transmetteur Bluetooth fonctionne dans la bande de 2,4 GHz. La puissance standard de sortie est d'environ 3,16 mW.

■ Cet appareil fonctionne sur la même fréquence que les appareils commerciaux, éducatifs et médicaux et les transmetteurs sans fil.

Il fonctionne également sur la même fréquence que les transmetteurs brevetés et les transmetteurs basse-tension non brevetés spéciaux fonctionnant dans les systèmes de traçabilité d'identification par radiofréquence des lignes d'assemblage et des applications similaires.

■ Pour empêcher l'interférence avec les appareils ci-dessus, respectez les consignes suivantes.

Vérifiez que le transmetteur d'identification par radiofréquence ne fonctionne pas avant d'utiliser cet appareil. Si vous remarquez que ce dispositif provoque des interférences avec des systèmes de traçabilité d'identification par radiofréquence basse tension, contactez un représentant FUJIFILM.

■ Ce qui suit est passible d'une sanction :

- Le démontage ou la modification de cet appareil.
- Suppression des étiquettes de certification de l'appareil.

■ Informations de marque déposée

Le mot-symbole et le logo Bluetooth® sont des marques déposées appartenant à Bluetooth SIG, Inc. et toute utilisation de ces marques par FUJIFILM s'effectue sous licence.

Pour les clients des États-Unis :

Déclaration de la FCC

Cet appareil est conforme à la section 15 de la réglementation de la FCC. Son utilisation est soumise aux deux conditions suivantes : (1) Cet appareil ne doit pas causer d'interférences nuisibles et (2) cet appareil doit accepter toutes les interférences reçues, y compris celles pouvant entraîner un fonctionnement non souhaité. Pour plus d'informations, accédez au site Web ci-dessous. https://www.fujifilm.com/products/instant_photo/printers/instant_mini_link/

ATTENTION

Cet appareil a été testé et classé dans la catégorie d'un appareil numérique de classe B en accord avec la partie 15 des directives FCC. Ces limites sont conçues pour fournir une protection raisonnable contre les interférences nuisibles dans une installation résidentielle. Cet équipement génère, utilise et peut émettre une énergie de fréquence radio et, s'il n'est pas installé et utilisé conformément aux instructions, il peut causer des interférences nuisibles aux communications radio. Cependant, il n'y a aucune garantie que des interférences ne se produiront pas dans une installation particulière. Si cet appareil cause des interférences nuisibles à la réception radio ou TV, ce qui peut être déterminé en allumant et en éteignant l'équipement, l'utilisateur est encouragé à tenter de corriger les interférences par une ou plusieurs des mesures suivantes :

- Réorienter ou déplacer l'antenne de réception.
- Augmenter la distance entre l'équipement et le récepteur.
- Brancher l'équipement à une prise sur un circuit différent de celui sur lequel le récepteur est branché.
- Consulter le revendeur ou un technicien radio/TV expérimenté pour obtenir de l'aide.

Les changements ou modifications non expressément approuvés par le responsable de la conformité FUJIFILM pourraient annuler l'autorisation de l'utilisateur à faire fonctionner l'équipement. Cet émetteur-récepteur ne doit pas être placé ou fonctionner à proximité de ou simultanément avec toute autre antenne ou tout autre émetteur-récepteur.

Les preuves scientifiques disponibles ne montrent pas que l'utilisation de périphériques sans fil à faible puissance soit associée à des problèmes de santé. Cependant, rien ne prouve que ces périphériques sans fil à faible consommation soient absolument sûrs. Les périphériques sans fil à faible puissance émettent de faibles niveaux d'énergie de fréquence radio (RF) dans la plage des micro-ondes lorsqu'ils sont utilisés. Alors que des niveaux élevés de RF peuvent avoir des effets sur la santé (en chauffant les tissus), l'exposition à de faibles niveaux de RF qui ne produisent pas d'effet de chaleur ne provoque aucun effet néfaste connu sur la santé. De nombreuses études sur les expositions aux RF de faible intensité n'ont révélé aucun effet biologique. Certaines études ont suggéré que certains effets biologiques pourraient se produire, mais ces résultats n'ont pas été confirmés par des recherches supplémentaires. Le produit « instax mini Link1 » a été testé et déclaré conforme aux limites d'exposition aux rayonnements de la FCC définies pour un environnement non contrôlé et aux directives d'exposition de la FCC en matière de radiofréquences (RF).

Remarques concernant l'avis de conformité

Pour se conformer à la section 15 des réglementations FCC, ce produit doit être utilisé avec un câble USB spécifié par Fujifilm.

Pour les utilisateurs au Canada :

CAN ICES-3 (B)/NMB-3 (B)

L'émetteur/récepteur exempt de licence contenu dans le présent appareil est conforme aux CNR d'Innovation, Sciences et Développement économique Canada applicables aux appareils radio exempts de licence. Son fonctionnement est soumis aux deux conditions suivantes :

1. L'appareil ne doit pas produire de brouillage.
2. L'appareil doit accepter tout brouillage radioélectrique, y compris un brouillage susceptible d'en compromettre le fonctionnement.

Les preuves scientifiques disponibles ne montrent pas que l'utilisation de périphériques sans fil à faible puissance soit associée à des problèmes de santé. Cependant, rien ne prouve que ces périphériques sans fil à faible consommation soient

absolument sûrs. Les périphériques sans fil à faible puissance émettent de faibles niveaux d'énergie de fréquence radio (RF) dans la plage des micro-ondes lorsqu'ils sont utilisés. Alors que des niveaux élevés de RF peuvent avoir des effets sur la santé (en chauffant les tissus), l'exposition à de faibles niveaux de RF qui ne produisent pas d'effet de chaleur ne provoque aucun effet néfaste connu sur la santé. De nombreuses études sur les expositions aux RF de faible intensité n'ont révélé aucun effet biologique. Certaines études ont suggéré que certains effets biologiques pourraient se produire, mais ces résultats n'ont pas été confirmés par des recherches supplémentaires. Le produit « instax mini Link1 » a été testé et déclaré conforme aux limites d'exposition aux rayonnements de l'ISED définies pour un environnement non contrôlé et aux directives d'exposition RSS-102 de l'ISED en matière de radiofréquences (RF).



Mise au rebut des appareils électriques et électroniques chez les particuliers

Mise au rebut des appareils électriques et électroniques usagés

(applicable dans les pays de l'Union Européenne et aux autres pays européens disposant de systèmes de collecte sélective)

Ce symbole sur le produit, dans le manuel ou sur la garantie et/ou sur son emballage indique que ce produit ne doit pas être traité comme un déchet ménager.

Il doit être acheminé vers une déchetterie qui recycle les appareils électriques et électroniques.

En s'assurant que ce produit est correctement mis au rebut, vous favorisez la prévention des conséquences négatives pour l'environnement et la santé humaine qui seraient sinon entraînées par une mauvaise mise au rebut de ce produit.

Le recyclage des matières aide à conserver les ressources naturelles. Pour des informations plus détaillées sur le recyclage de ce produit, veuillez contacter votre mairie, votre service de traitement des déchets ménagers ou le revendeur agréé de FUJIFILM où vous avez acheté le produit.

Pour qu'un produit en fin de vie soit correctement mis au rebut aux États-Unis, veuillez composer le +1 800 800 3854 Option #1 instax. Dans les pays hors UE : Si vous souhaitez jeter ce produit, merci de contacter les autorités locales pour vous informer sur les méthodes d'élimination existantes.

Informations sur FUJIFILM aux États-Unis

FUJIFILM Amérique du Nord Corp.
200 Summit Lake Drive
Valhalla, New York 10595, États-Unis

Informations sur FUJIFILM au Canada :

FUJIFILM Canada inc.
600 Suffolk Court, Mississauga, Ontario L5R 4G4, Canada

- Contient un identifiant CI : 7736B-03000007
- Contient un identifiant CFC : W2Z-03000008

Si vous avez des questions sur ce produit, veuillez vous adresser à un distributeur FUJIFILM autorisé, ou consultez le site web ci-dessous.
<http://www.fujifilm.com/>

FUJIFILM

FUJIFILM Corporation

7-3, AKASAKA 9-CHOME, MINATO-KU, TOKYO 107-0052, JAPON