

FUJIFILM

instax mini LiPlay

HYBRID INSTANT CAMERA

Guía del usuario (versión completa)



- Esta Guía del usuario (versión completa) es para las cámaras con la versión de firmware 3,07 o posterior. Si la versión del firmware es anterior a 3,07, las funciones y pantallas podrían diferir de las indicadas en las explicaciones.
- Descargue el firmware más reciente del sitio web de FUJIFILM.

Licencias Independent JPEG Group (IJG)

Este software se basa en parte en el trabajo de Independent JPEG Group.

© 2024 FUJIFILM Corporation. Todos los derechos reservados.



Retire la lámina protectora antes de usar.



Precaución al manipular el cartucho de la película instantánea INSTAX MINI

No abra la tapa trasera de la cámara hasta que usted haya usado todas las fotos del cartucho de película INSTAX MINI cargado. Abrir la puerta de la cámara expondrá el resto del cartucho de película no utilizado, revelándolo y volviéndolo inutilizable.



Extracción de una tarjeta de memoria

Al extraer una tarjeta de memoria, suéltela lentamente mientras la presiona con el dedo para que no salga expulsada con fuerza de la ranura de la tarjeta.



Tabla de contenido

Antes del uso	4	Impresión desde el historial de impresión	18
Notas sobre el desecho de la cámara	4	Uso de una tarjeta de memoria	19
Acerca de esta cámara	4	Inserción de una tarjeta de memoria.....	19
Principales características	4	El menú de disparo.....	20
Partes de la cámara	5	El menú de reproducción.....	20
Monitor LCD.....	7	El menú de ajustes	21
Uso de los botones de selección.....	8	Funciones disponibles al utilizar la aplicación para teléfonos inteligentes.....	22
Instalación de la correa	8	Función de audio	22
Carga de la batería	9	Disparo remoto	22
Indicación del estado de carga	9	Función de acceso directo.....	22
Encendido/apagado	9	Impresión directa.....	22
Comprobación del nivel de batería	9	Guardar fotos impresas en el teléfono inteligente	22
Configuración inicial.....	10	Especificaciones.....	22
Carga del cartucho de película.....	11	Solución de problemas.....	23
Extracción del cartucho de película utilizado	12	AVISO DE SEGURIDAD IMPORTANTE	24
Disparo básico y reproducción	12	Cuidado sencillo de la cámara.....	25
Disparo.....	12	Dispositivos Bluetooth®: Precauciones	26
Reproducción de imágenes	13		
Cambio de la visualización de la pantalla de reproducción ..	13		
Impresión	14		
Indicador de película restante.....	14		
Selección del marco y el filtro	15		
Selección del marco.....	15		
Selección del filtro	15		
Sonido de grabación.....	15		
Grabación de sonido durante el disparo.....	15		
Grabación de sonido después de fotografiar.....	16		
Varios tipos de disparo	17		
Disparar utilizando el autodisparador.....	17		
Disparar utilizando el flash	17		
Toma de un Selfie.....	17		
Disparar utilizando el Bloqueo AF/AE.....	18		

Antes del uso

Antes de usar la cámara, compruebe que tiene lo siguiente:

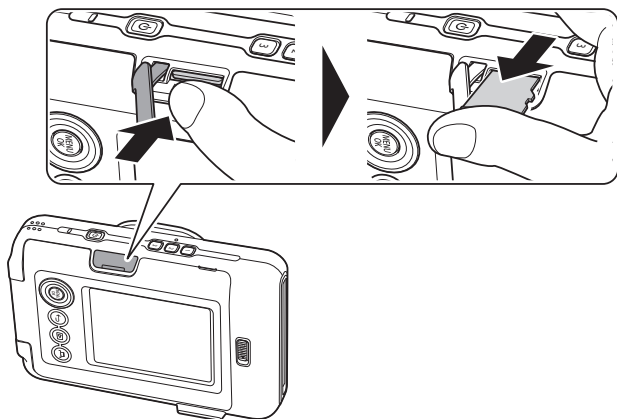
Accesorios suministrados

- Cable USB Tipo-C (1)
(BO38A34001)
- Correa de mano (1)
- Manual de instrucciones (1)



Notas sobre el desecho de la cámara

Esta cámara usa una batería de ion de litio incorporada.

Cuando vaya a desechar la cámara, siga los reglamentos locales y deshágase de ella correctamente.

En caso de duda, consulte la hoja de INFORMACIÓN DE CONTACTO suministrada.

Si su país o región no aparecen incluidos en la hoja, póngase en contacto con su distribuidor local.

PRECAUCIÓN

No extraiga la batería incorporada usted mismo; de lo contrario, podría sufrir lesiones.



Desecho de equipos eléctricos y electrónicos por parte de usuarios particulares
Desecho de equipos eléctricos y electrónicos usados
(Aplicable en la Unión Europea y en países europeos con sistemas de recogida selectiva de residuos)

Este símbolo en el producto, o en el manual y en la garantía, y/o en su embalaje indica que este producto no debe ser tratado como residuo doméstico. En su lugar debe ser entregado al punto de recogida correspondiente para el reciclado de equipamiento eléctrico y electrónico.

Al asegurarse de que este producto se deseche correctamente, usted ayudará a evitar posibles consecuencias negativas para el medio ambiente y la salud humana que podrían derivarse de la incorrecta manipulación en el momento de deshacerse de este producto.

El reciclaje de materiales ayudará a conservar los recursos naturales. Para obtener información más detallada sobre el reciclaje de este producto, póngase en contacto con el ayuntamiento, con el servicio de eliminación de residuos urbanos o la tienda donde adquirió el producto.

En países fuera de la UE: Si desea desechar este producto, comuníquese con las autoridades locales y solicite información sobre la forma correcta de eliminación.



Este símbolo en las baterías o los acumuladores indica que no se deben tratar como basura doméstica.

Para clientes en Turquía:

EEE Cumple con la Directiva.

Acerca de esta cámara*1

Principales características

- Puede encuadrar perfectamente su foto mediante el monitor LCD y guardar la imagen en la memoria de la cámara o en una tarjeta micro SD.
- Puede seleccionar una foto de su biblioteca de fotografías e imprimirla utilizando la función de impresión INSTAX.
- Puede editar sus fotos con los marcos y filtros de fotos incorporados.
- Puede grabar sonidos para añadirlos a sus fotos guardadas.
- Haga selfies, utilizando fácilmente el espejo Selfie incorporado ubicado en la parte delantera de la cámara.

Funciones disponibles con la aplicación del teléfono inteligente

- **Función de audio**
Grabe el sonido con la cámara, conviértalo en un código QR e imprima el código QR en una foto. El sonido grabado puede reproducirse a través de su teléfono inteligente cuando éste escanea un código QR impreso.
- **Disparo remoto**
Controle la cámara con su teléfono inteligente para tomar fotografías de forma remota.
- **Función de acceso directo**
Puede seleccionar marcos de fotos en su teléfono inteligente y asignar los marcos a los tres botones de acceso directo situados en el lateral de la cámara.
- **Impresión directa**
Transfiera una foto desde su teléfono inteligente a la cámara e imprímala con la función de impresión INSTAX. Antes de enviar la foto, puede utilizar la aplicación del teléfono inteligente para mover, girar, ampliar o recortar la foto.
- **Guardar fotos impresas en el teléfono inteligente**
Puede guardar las fotos impresas tomadas con la cámara en la aplicación para teléfonos inteligentes. Puede añadir marcos INSTAX a sus fotografías y guardarlas en su teléfono inteligente.

*1 Las características y especificaciones pueden cambiar debido a las actualizaciones de la aplicación y del firmware.

Partes de la cámara

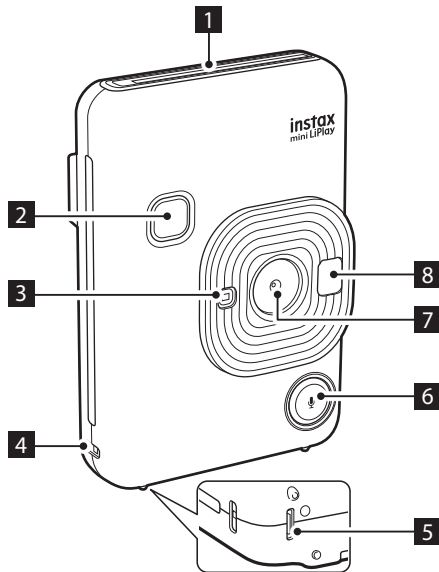

Frontal

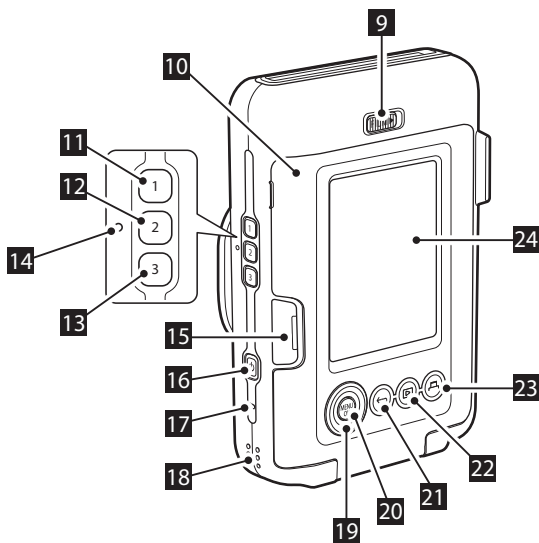

- 1** Ranura de expulsión de la película
- 2** Botón del obturador
Determine el encuadre y pulse el botón del obturador hasta la mitad para enfocar. Después de confirmar que el enfoque es correcto, pulse hasta el fondo para tomar la foto.
- 3** Flash/luz del autodesparador
Se enciende y parpadea en función del ajuste. La luz se enciende cuando se utiliza el flash y parpadea cuando se dispara con el autodesparador. También se enciende durante la carga y se apaga una vez completada la misma.
- 4** Gancho para la correa
- 5** Puerto USB Tipo-C
El terminal USB*2 para la carga.
- 6** Botón  (Sonido)
Puede crear una foto INSTAX con sonido añadido pulsando el botón en la pantalla de disparo. Pulse el botón para activar el modo grabación. El icono de grabación aparecerá en la esquina superior derecha de la pantalla LCD. Después de pulsar completamente el botón del obturador, puede grabar el sonido. (Hasta aproximadamente 10 segundos)

Trasera



- 7** Objetivo
- 8** Espejo frontal para autorretratos Selfie
Puede verse a usted mismo en el espejo para selfies para comprobar la composición antes de tomar la fotografía.
- 9** Traba de la puerta de la película
- 10** Puerta de la película
Al insertar o extraer el cartucho de película, deslice la traba de la puerta de la película para liberar el bloqueo y levante la puerta de la película. No abra la puerta de la película hasta que se hayan utilizado todas las exposiciones de la película.
- 11** 1 (Botón de acceso directo para seleccionar el marco 1)
- 12** 2 (Botón de acceso directo para seleccionar el marco 2)
- 13** 3 (Botón de acceso directo para seleccionar el marco 3)
Con LIPLAY, puede añadir marcos a sus fotos. Puede descargar marcos desde la aplicación y registrar sus marcos favoritos en los botones de acceso directo de marco 1, 2 y 3.
- 14** Botón de reinicio*3
Si la cámara no funciona correctamente, pulse este botón para forzar su reinicio. Después de pulsar el botón de reinicio, apague la cámara utilizando el interruptor de alimentación y, a continuación, vuelva a encenderla e inicie la cámara. No utilice el botón de reinicio si la cámara está funcionando correctamente. Es posible que los datos de las fotos se pierdan.
- 15** Ranura para tarjeta Micro SD
- 16** Botón  (Encendido)
- 17** Micrófono
Puede utilizar el micrófono para grabar hasta 10 segundos de audio. Se puede imprimir un código QR para acceder al audio grabado con la imagen capturada.
- 18** Altavoz
- 19** Botón de selección 
- 20** Botón MENU/OK

*2 No puede transferir datos usando el terminal USB.

*3 Si la cámara no funciona correctamente, pulse el botón de reinicio para restaurarla.

21 Botón  (Atrás)

22 Botón  (Reproducción)

Puede revisar la imagen capturada en el monitor LCD.

Seleccione una imagen con el botón de selección y pulse botón

 (Reproducción) para revisar la imagen.

Presione completamente el botón del obturador para volver a la pantalla de disparo.

23 Botón  (Imprimir)

Puede seleccionar una imagen capturada previamente e imprimirla. Puede elegir entre impresión normal o una impresión con audio.

24 Monitor LCD

Al encender, el monitor LCD mostrará la pantalla de disparo.

- Pulse el botón  (Reproducción) para pasar de la pantalla de disparo a la pantalla de reproducción.
- Pulse el botón del obturador para cambiar de la pantalla de reproducción a la pantalla de disparo.

Pulse el botón  (Atrás) mientras se visualiza la pantalla de disparo o la pantalla de reproducción para visualizar información en el monitor LCD.

Monitor LCD

La pantalla de disparo aparece en el Monitor LCD cuando se enciende la alimentación.

- Para pasar de la pantalla de disparo a la pantalla de reproducción, presione  (Reproducción).
- Para pasar de la pantalla de reproducción a la pantalla de disparo, presione el botón del obturador.

Mientras son visibles la pantalla de disparo o la pantalla de reproducción, presione  (Atrás) para mostrar la siguiente información en el monitor LCD:

Pantalla de disparo



Pantalla de reproducción

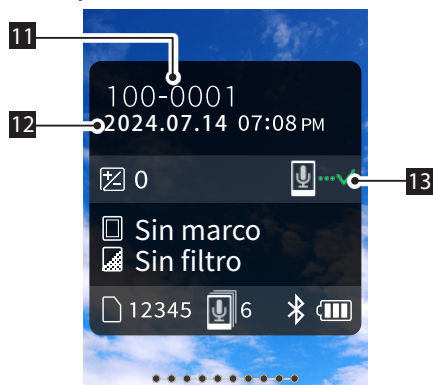

- 1 Fecha y la hora actuales
- 2 Compensación de exposición
- 3 Nombre del marco
- 4 Nombre del filtro
- 5 Número de imágenes disponibles*4

Número de imágenes IMPRIMIR CON SONIDO esperando a ser cargadas

- 7 Indicador de película restante
- 8 Indicador de estado de conexión del Bluetooth
- 9 Indicador del nivel de batería
- 10 Indicador del flash
- 11 Indicador del n.º de marco
- 12 Información de fecha/hora del disparo
- 13 Indicador del estado de transmisión de imágenes IMPRIMIR CON SONIDO

■ Pantalla de guía de los botones de selección









Durante el inicio o al cambiar entre pantallas (Pantalla de disparo ↔ Pantalla de reproducción), la Pantalla de guía de los botones de selección aparece durante un corto período de tiempo.







Pantalla de guía de los botones de selección

*4 Cuando se utiliza la memoria interna, se muestra . El icono se muestra en rojo cuando el número de imágenes disponibles es 10 o menos.

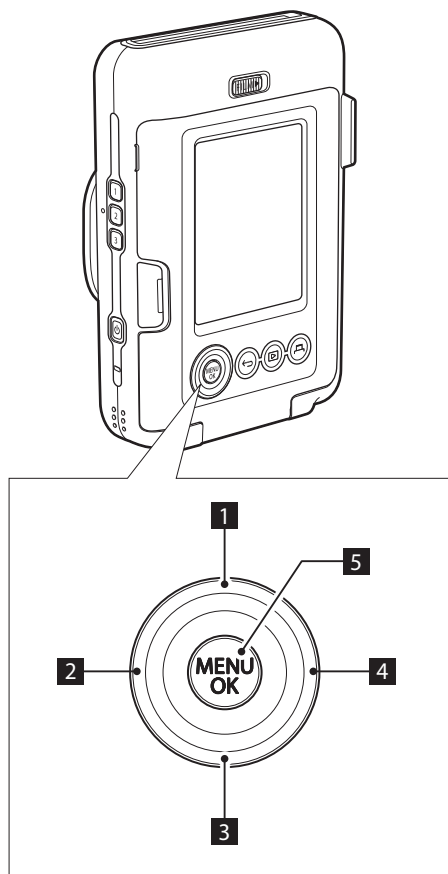
Uso de los botones de selección

Los botones     (arriba, abajo, izquierda y derecha) se usan para seleccionar elementos del menú o para recuperar las funciones asignadas a los botones    . El botón [MENU/OK] se usa para mostrar el menú o para hacer una selección.



- 1  Mover hacia arriba
- 2  Mover hacia la izquierda
- 3  Mover hacia abajo
- 4  Mover hacia la derecha
- 5 Visualización del menú/hacer selección

Instalación de la correa

La correa se instala como se muestra más abajo.

- Coloque la correa alrededor de su muñeca cuando lleve la cámara o tome fotografías para evitar que la cámara se caiga.

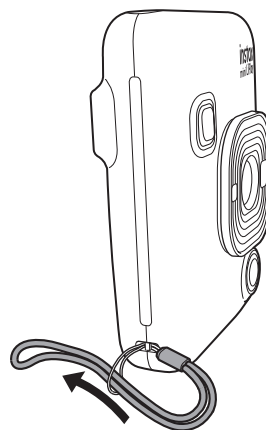

Carga de la batería

- ❗ Apague la cámara antes de cargar la batería. La batería no se cargará si la cámara está encendida.

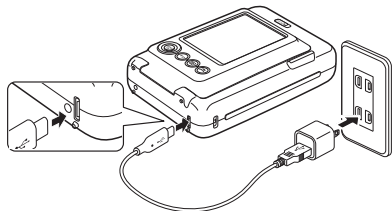

Conecte la cámara usando el cable USB Tipo-C suministrado a un adaptador de CA USB (suministrado con su teléfono inteligente) y, a continuación, conecte el adaptador de CA USB a una toma de corriente interior.

- El tiempo de carga es aproximadamente de 2 a 3 horas.
- La potencia suministrada por el cargador debe estar entre un mínimo de 0,5 vatios y un máximo de 2,5 vatios para minimizar el tiempo de carga requerido.

Indicación del estado de carga

Durante la carga	La luz del autodesparador se enciende.
La carga ha finalizado	La luz del autodesparador se apaga.
Error de carga	La luz del autodesparador parpadea.

Carga desde un PC:

- Conecte la cámara al PC mediante el cable USB Tipo C suministrado. No los conecte a través de un concentrador USB o del teclado.
- Si el PC entra en modo de suspensión durante la carga, la carga se pausa. Para continuar con la carga, salga del modo de suspensión y, a continuación, vuelva a conectar el cable USB Tipo C suministrado.
- Es posible que la batería no se cargue según las especificaciones, los ajustes o el estado del PC.

Nota

- La batería no se puede extraer.
- La batería no se ha cargado durante la fabricación. Cargue la batería completamente antes del uso.
- Para las notas sobre la batería, consulte "Cuidado sencillo de la cámara". (pág. 25)

Encendido/apagado

Mantenga presionado (Encendido) para encender o apagar la cámara.

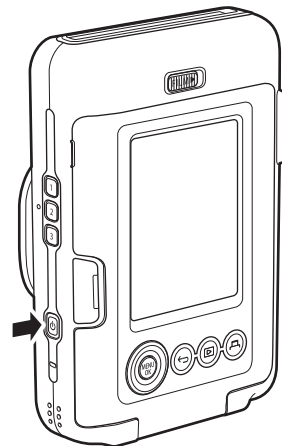

Comprobación del nivel de batería

El nivel de batería se muestra en el monitor LCD cuando se presiona (Atrás) en la pantalla de disparo o la pantalla de reproducción.

Visualización	Nivel de batería
	Queda suficiente carga.
	La carga restante es la mitad o menos. Se recomienda cargar la batería.
	No queda suficiente carga. Cárguela lo antes posible.

- Cuando la batería está baja, el ícono aparece en la parte derecha inferior del monitor LCD.
- Cuando la batería se agota por completo, el ícono aparece en el monitor LCD y la cámara se apaga.

- Si no usa la cámara durante un cierto período de tiempo, se apagará automáticamente. Puede ajustar la cantidad de tiempo hasta que la cámara se apaga. (pág. 21)

Configuración inicial

Al encender la cámara por primera vez después de la compra, se mostrará automáticamente una pantalla para ajustar el idioma, la fecha y la hora y también para emparejar un teléfono inteligente.

Instale la aplicación INSTAX MINI LIPLAY en su teléfono inteligente antes de realizar el registro de emparejamiento.

- Si está utilizando un teléfono inteligente con SO Android, busque INSTAX MINI LIPLAY en Google Play Store e instálelo.
*Requisitos para teléfonos inteligentes con SO Android: Ver. de Android 10,0 o superior con Google Play Store instalado
- Si está utilizando un teléfono inteligente con iOS, busque INSTAX MINI LIPLAY en App Store e instálelo.
*Requisitos para teléfonos inteligentes iOS: Ver. de iOS 16,0 o superior

Según el modelo de su teléfono inteligente, es posible que no pueda utilizar INSTAX MINI LIPLAY incluso si lo ha instalado y su teléfono inteligente cumple con los requisitos anteriores.

Este ajuste también se puede configurar más tarde. Si desea configurar los ajustes más adelante o reconfigurar dichos ajustes, configure [言語/LANG.], [FECHA/HORA] y [AJUSTES DE Bluetooth] en el MENÚ CONFIGURACIÓN.

1 Encienda la cámara.

- Cuando encienda la unidad por primera vez después de la compra, se muestra la pantalla Ajuste de idioma (言語/LANG.).

2 Seleccione el idioma que desea usar y presione [MENU/OK].



3 Ajuste el orden de la fecha y presione [MENU/OK].

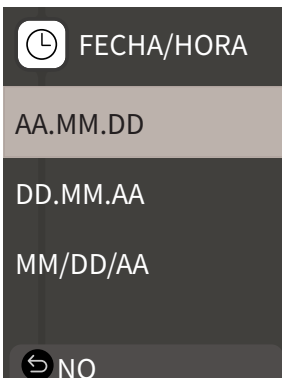

4 Ajuste el año, mes, día y hora y, a continuación, presione [MENU/OK].

Mueva el cursor mediante y, a continuación, cambie el número mediante .

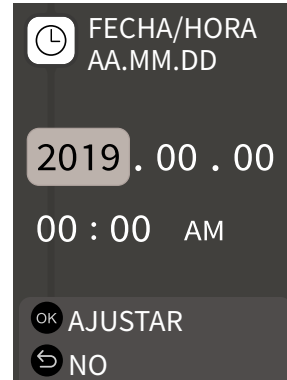

A continuación, configure los ajustes de vinculación.

5 Presione [MENU/OK].



• Si no desea ajustar la vinculación, presione (Atrás) para finalizar la configuración inicial.

6 Inicie la aplicación para teléfono inteligente INSTAX MINI LIPLAY y presione [AJUSTES].



7 Presione [Ajustes de Bluetooth] en la aplicación para teléfonos inteligentes.



8 Presione [Conectar] en la aplicación para teléfonos inteligentes.



• Puede confirmar el OWN NAME de la cámara accediendo al Menú de configuración (pág. 21). A continuación, seleccione los elementos del menú en el orden siguiente: [AJUSTES DE Bluetooth], [INFORMACIÓN], [OWN NAME].

9 Permitir la vinculación.

10 Confirmar que el registro de vinculación se ha completado.



Cuando se ha completado el registro de vinculación, la pantalla cambia a la pantalla de disparo.

Colocación/extracción del cartucho de película INSTAX MINI

Carga del cartucho de película

1 Deslice la traba de la puerta de la película y abra la puerta de la película.

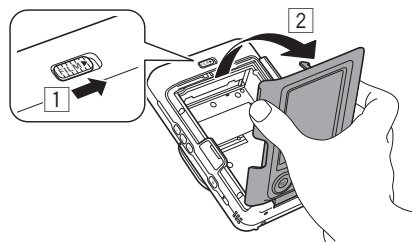

2 Inserte el cartucho de película alineando las marcas de color amarillo.

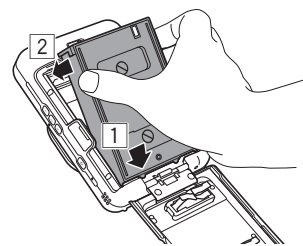

3 Cierre la puerta de la película.

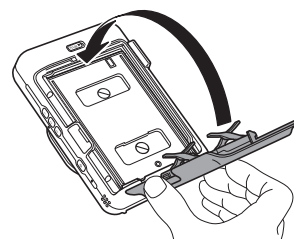

4 Retire la cubierta de la película protectora negra que se expulsa automáticamente.

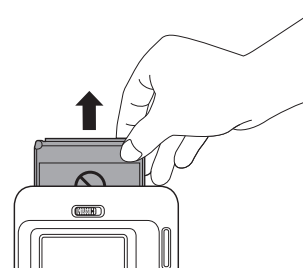

Extracción del cartucho de película utilizado

- 1 Deslice la traba de la puerta de la película y ábrela.

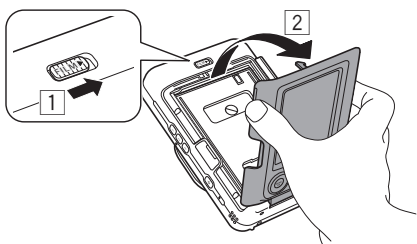

- 2 Sujete los orificios rectangulares del cartucho de película y, a continuación, extráigalo de la cámara.

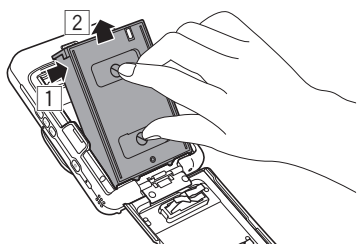

Disparo básico y reproducción

Disparo

Los siguientes pasos describen el procedimiento básico de disparo.

- 1 Encienda la cámara.
- 2 Sostenga la cámara.
- 3 Configure el marco, el filtro, etc., según sea necesario.
- 4 Decida la composición a la que disparará.
- 5 Presione el botón del obturador hasta la mitad para enfocar el sujeto.

Cuando el sujeto está enfocado

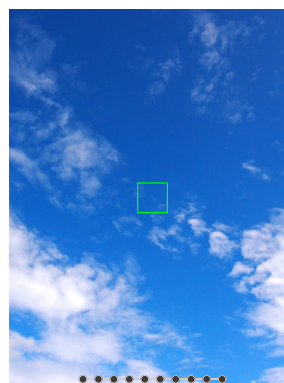

Sonará una señal acústica y el marco verde del AF se mostrará en el monitor LCD.

Cuando el sujeto no está enfocado

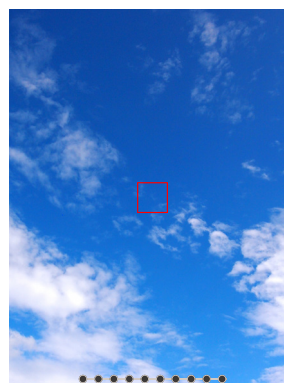

Se mostrará un marco rojo de AF en el monitor LCD. Cambie la composición o use el bloqueo AF/AE. (pág. 18)

- 6 Presione el botón del obturador hacia abajo para tomar una foto.

Se toma la foto y la imagen se guarda en la memoria interna o en la tarjeta de memoria.

• Para conocer los pasos sobre cómo imprimir una imagen que ha tomado, consulte "Impresión". (pág. 14)

- Al disparar, mantenga los brazos contra su cuerpo y sostenga la cámara firmemente con ambas manos.
- Tenga cuidado de no tocar el objetivo de la cámara cuando presione el botón del obturador.
- Presione completamente y con suavidad el botón del obturador para tomar una foto, asegurándose de que la cámara no se mueve ni sacude.
- Tenga cuidado de no cubrir el flash o el objetivo con los dedos o la correa.
- El flash podría dispararse cuando presiona completamente el botón del obturador para tomar una foto en condiciones de poca luz o con luz de fondo. Puede cambiar los ajustes del flash para que el flash no se dispare. (pág. 17)

Notas sobre la memoria interna

- Cuando la memoria interna está llena, el obturador no se abre y no se pueden tomar fotos. Borre algunas imágenes o use una tarjeta de memoria.
- Si la cámara experimenta un fallo de funcionamiento, las imágenes de la memoria interna pueden dañarse o perderse.
- Se recomienda que copie las imágenes importantes en otro formato de medios (disco duro, CD-R, CD-RW, DVD-R, etc.) como copia de seguridad.
- Si envía su cámara a reparar, no podemos garantizar la integridad de los datos en la memoria interna.
- Al reparar la cámara, es posible que debamos verificar los datos en la memoria interna.

Reproducción de imágenes

Puede reproducir imágenes en el monitor LCD.

- 1 Encienda la cámara.**
- 2 Presione [REPRODUCCIÓN] (Reproducción).**
Se muestra la última imagen tomada.
- 3 Pulse [IZQUIERDA] o [DERECHA] para desplazarse por las imágenes que ha tomado previamente.**
 - Presione el botón del obturador a fondo para volver a la pantalla de disparo.

Cambio de la visualización de la pantalla de reproducción

Puede acercar la imagen y cambiar la cantidad de imágenes que se muestran en el monitor LCD.

■ Acercar imágenes

- 1 Seleccione la imagen que desea acercar y presione [MENU/OK].**
Se muestra el menú de reproducción.



- 2 Presione [IZQUIERDA] o [DERECHA] para seleccionar [ZOOM].**
- 3 Presione [MENU/OK].**
Se muestra la pantalla de zoom.
- 4 Acerque o aleje la imagen con [IZQUIERDA] y [DERECHA].**

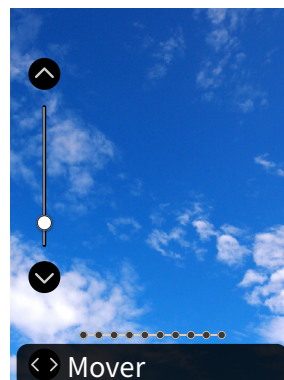

- Presione [IZQUIERDA] o [DERECHA] en la pantalla de zoom para cambiar a la pantalla de movimiento y mueva la posición de la pantalla mediante [IZQUIERDA] [DERECHA] [IZQUIERDA] [DERECHA]. Para volver a la pantalla de zoom, presione [ATRÁS].
- Si presiona [MENU/OK] mientras se encuentra en la pantalla de zoom o de movimiento, la pantalla volverá a la pantalla de reproducción.
- También puede imprimir con la imagen acercada o alejada.

■ Cambiar el número de imágenes mostradas

Mientras se muestra la pantalla de reproducción, presione [REPRODUCCIÓN] (Reproducción) para cambiar el número de imágenes mostradas.



Impresión

Puede imprimir las imágenes utilizando el siguiente procedimiento.

- 1 Encienda la cámara.**
- 2 Presione [Reproducción].**
Se muestra la última imagen tomada.
- 3 Presione [◀] o [▶] para seleccionar la imagen que desea imprimir.**
- 4 Seleccione los ajustes deseados tales como el marco y el zoom.**
- 5 Presione [Imprimir].**
- 6 Presione [🔊] o [🔊] para seleccionar [IMPRIMIR] o [IMPRIMIR CON SONIDO].**

Nota

Para imprimir con sonido, es necesario vincular la cámara con la función de sonido de la aplicación del teléfono inteligente.

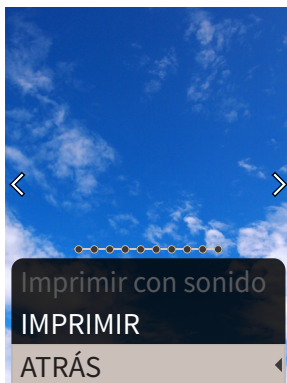

- 7 Presione [MENU/OK].**
Se inicia la impresión.
 - Para imprimir con sonido, use [🔊] para cambiar la posición de impresión del código QR según sea necesario.
 - Para cancelar la impresión, seleccione [ATRÁS] o presione [↶] (Atrás).
- 8 Cuando se detenga el sonido de extracción de la película, sostenga la parte superior de la película y retírela.**

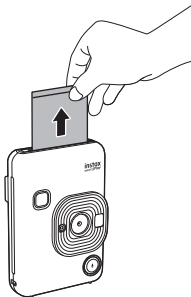

Nota

Tenga cuidado de no obstruir la ranura de expulsión de la película con los dedos o la correa.

Indicador de película restante

La cantidad restante de película se indica mediante los puntos en la parte inferior de la pantalla. Cada vez que se imprime una película, un punto cambia a un cuadrado pequeño. Los puntos se mostrarán en rojo cuando la cantidad de película restante sea 2 o menos.

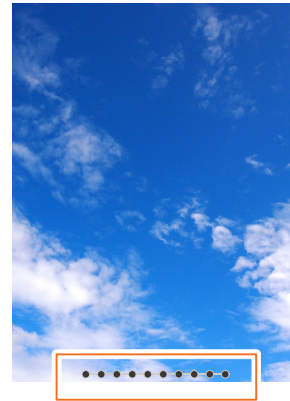

Quedan diez películas



Quedan dos películas



No queda película



- Para el manejo de la película, consulte el manual de instrucciones de la película instantánea FUJIFILM INSTAX MINI.
- El revelado de la película tarda unos 90 segundos (el tiempo varía según la temperatura ambiente).

Selección del marco y el filtro

Selección del marco

Para seleccionar el tipo de marco, realice el siguiente procedimiento.

- 1 Presione  en la pantalla de disparo o en la pantalla de reproducción.

Se muestra la siguiente guía.

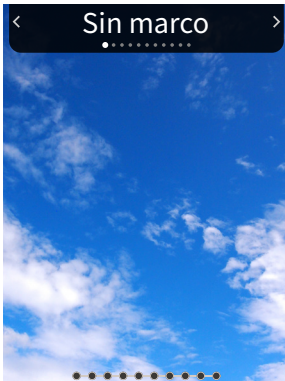

- 2 Presione  o  para seleccionar el tipo de marco.

- 3 Presione  o [MENU/OK].

El marco se aplica y la visualización vuelve a la pantalla anterior.

- Presione  (Atrás) para volver a la pantalla anterior sin aplicar el marco.
- Para cancelar el marco que ha aplicado, seleccione "Sin marco" en el tipo de marco.

También puede presionar un botón de acceso directo para seleccionar el marco asignado a ese botón.

Selección del filtro

Para seleccionar el tipo de filtro, realice el siguiente procedimiento.

- 1 Presione  en la pantalla de disparo.

Se muestra la siguiente guía.

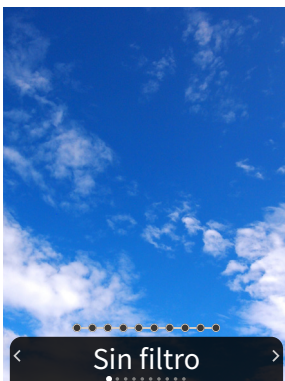

- 2 Presione  o  para seleccionar el tipo de filtro.

- 3 Presione  o [MENU/OK].

El filtro se aplica y la visualización vuelve a la pantalla anterior.

- Presione  (Atrás) para volver a la pantalla anterior sin aplicar el filtro.
- Para cancelar el filtro que ha aplicado, seleccione "Sin filtro" en el tipo de filtro.

Sonido de grabación

Esta cámara permite grabar el sonido en las imágenes.

Grabación de sonido durante el disparo

Puede alternar entre dos modos de grabación, [Después disp.] y [Antes y desp.], de modo que se adapten a sus preferencias o finalidad de uso. Podrá cambiar el modo de grabación en Ajustes grab. del menú de disparo. (pág. 20)

■ Grabación de sonido cuando se ajusta [Después de fotografiar]

- 1 Presione  (Sonido) en la pantalla de disparo.

Se muestra una explicación sobre el modo de grabación.

- 2 Presione [MENU/OK] o  (Sonido).

El modo de grabación se inicia y se muestra un icono de grabación en la parte superior derecha de la pantalla.

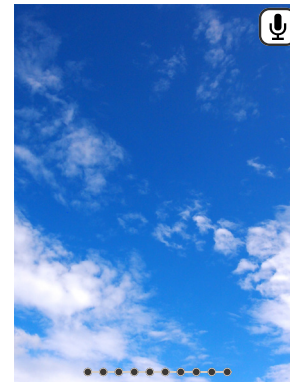

- 3 Presione el botón del obturador hasta la mitad para enfocar el sujeto.

- 4 Presione el botón del obturador hasta el fondo.



La grabación comienza después de los disparos.

- El tiempo máximo de grabación es de aproximadamente 10 segundos. Una vez transcurridos aproximadamente 10 segundos, la grabación finaliza y la pantalla cambia automáticamente.
- Si vuelve a presionar  (Sonido) durante la grabación, la grabación finaliza en ese momento.

- 5 Presione [MENU/OK] para imprimir con sonido.

Nota

Para imprimir con sonido, es necesario vincular la cámara con la función de sonido de la aplicación del teléfono inteligente.

- Use  para cambiar la posición de impresión del código QR según sea necesario.
- Para cancelar la impresión con sonido, presione  (Atrás).

■ Grabación de sonido cuando se ajusta [Antes y después]

1 Presione (Sonido) en la pantalla de disparo.

El modo de grabación se inicia y se muestra una animación de grabación en la parte inferior de la pantalla.

- Cuando presione el botón  (Sonido) por primera vez tras encender la cámara, se mostrará una explicación del modo de grabación durante un breve período de tiempo y, a continuación, comenzará el modo de grabación.

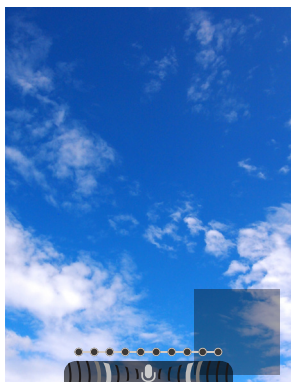

2 Presione el botón del obturador hasta la mitad para enfocar el sujeto.

3 Presione el botón del obturador hasta el fondo.

Se toma una foto y se graba el sonido durante los 5 segundos anteriores y los 5 segundos posteriores a la pulsación completa del botón del obturador.

- Para salir del modo grabación, vuelva a pulsar  (Sonido).

Grabación de sonido después de fotografiar

1 Presione (Sonido) en la pantalla de reproducción de imágenes individuales.

Se muestra una explicación sobre el modo de grabación.

2 Presione [MENU/OK] o (Sonido).





Comienza la grabación y se muestra un icono de grabación en el centro de la pantalla.

- El tiempo máximo de grabación es de aproximadamente 10 segundos. Una vez transcurridos aproximadamente 10 segundos, la grabación finaliza automáticamente.
- Si vuelve a presionar  (Sonido) durante la grabación, la grabación finaliza en ese momento.

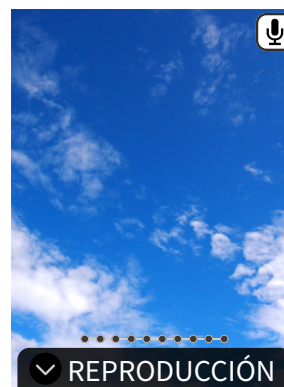
3 Presione para comprobar la grabación.

La grabación se reproduce.



- Presione  para pausar la reproducción del sonido y  para detener la reproducción del sonido.
- Presione [MENU/OK] durante la reproducción para visualizar la pantalla de ajuste del volumen de reproducción. También puede ajustar el volumen presionando  o .
- Si presiona  (Sonido) mientras se muestra una imagen con sonido, se mostrará el mensaje "¿Seguro que quiere sobrescribir esta grabación?". Para sobrescribirla, seleccione [ACEPTAR]. De lo contrario, seleccione [ATRÁS].

Varios tipos de disparo

Disparar utilizando el autodisparador

Utilice el autodisparador para fotos de grupo o para evitar que la cámara se mueva.

- 1 Presione en la pantalla de disparo. Se muestra la siguiente guía.



- 2 Presione o para seleccionar [2 S] o [10 S].
- 3 Presione [MENU/OK] o . Aparecerá un icono que muestra la duración del autodisparador ajustada en la parte superior derecha de la pantalla.
 - Presione (Atrás) para volver a la pantalla anterior sin aplicar el ajuste.
- 4 Presione completamente el botón del obturador.
Si seleccionó [2 S]:
Al pulsar el botón del obturador, la luz del autodisparador parpadea.
Si seleccionó [10 S]:
Al pulsar el botón del obturador, la luz del autodisparador se enciende y parpadea 3 segundos antes del disparo.

Presione (Atrás) para cancelar el autodisparador.

Disparar utilizando el flash

Utilice el flash para disparar por la noche o en ambientes oscuros. Puede cambiar el ajuste del flash para evitar que el flash se dispare.

- 1 Presione en la pantalla de disparo. Se muestra la siguiente guía.



- 2 Presione o para seleccionar el ajuste del flash.
 - Para obtener más detalles sobre los ajustes del flash, consulte "Tipos de flash".

- 3 Presione [MENU/OK] o .

- 4 Presione completamente el botón del obturador.

• Si presiona el botón del obturador mientras el flash está cargando, la luz del autodisparador parpadeará y el obturador no se abrirá.

Tipos de flash

Flash automático

El flash se dispara automáticamente si el entorno es oscuro. Este ajuste es adecuado para la mayoría de las situaciones.

Flash forzado

El flash se dispara independientemente del brillo del entorno. Use esta opción cuando el sujeto esté oscuro debido a la luz de fondo.

Flash suprimido

El flash no se dispara incluso cuando el entorno es oscuro. Este ajuste es adecuado para disparos en lugares en los que la fotografía con flash está prohibida.

Se recomienda estabilizar la cámara en una mesa, etc., cuando se utilice el flash suprimido en entornos oscuros.

Toma de un Selfie

Puede tomar una foto de usted mismo usando el espejo selfie.

- 1 Sostenga la cámara firmemente con el objetivo a una distancia de entre 30 cm y 50 cm de su cara.
 - Sostenga la cámara firmemente, ya que es particularmente propensa a que se sacuda en entornos oscuros.

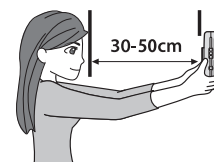

- 2 Compruebe su composición en el espejo selfie y dispare.

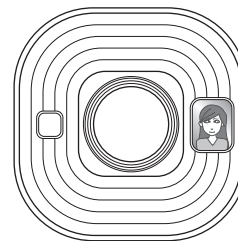

• No mire fijamente al flash durante el disparo. Mirar fijamente el flash puede afectar temporalmente la visión.

Disparar utilizando el Bloqueo AF/AE

Al disparar, mantener presionado el botón del obturador a la mitad bloquea el enfoque, lo que se denomina "bloqueo AF". El brillo o la exposición también se bloquearán, lo que se denomina "Bloqueo AE". Esto será útil cuando desee colocar el sujeto fuera del centro de la pantalla mientras dispara.

- 1 Presione el botón del obturador hasta la mitad para enfocar el sujeto.**
Cuando presiona el botón del obturador hasta la mitad, AF y AE se bloquean.
- 2 Decida sobre tu composición mientras presiona el botón del obturador hasta la mitad.**
- 3 Presione el botón del obturador hasta el fondo para disparar.**

Se recomienda utilizar el bloqueo AE/AF al fotografiar los siguientes sujetos, ya que pueden ser difíciles de enfocar:

- Sujetos brillantes como un espejo o una carrocería de automóvil
- Sujetos que se mueven a alta velocidad
- Sujetos al otro lado de un cristal
- Sujetos oscuros que absorben la luz sin reflejarla, como el pelo o la piel
- Sujetos que no son sólidos, como el humo o las llamas
- Sujetos con poco contraste con el fondo (como una persona con ropa del mismo color que el fondo)
- Cuando hay una gran diferencia de contraste en el marco AF y el sujeto está cerca (por ejemplo, un sujeto delante de un fondo con un contraste fuerte)

Impresión desde el historial de impresión

Puede encontrar imágenes impresas previamente y conservar los ajustes (como los efectos de imagen) para la impresión.

Puede imprimir las imágenes que ha tomado anteriormente mediante el siguiente procedimiento.

- 1 Presione [MENU/OK] en la pantalla de reproducción.**
Se muestra el menú de reproducción.
- 2 Presione o y seleccione [HISTORIAL DE IMPRESIÓN].**
- 3 Presione [MENU/OK].**
- 4 Presione o para seleccionar la imagen que desea imprimir.**
- 5 Presione (Imprimir).**
- 6 Presione o para seleccionar [IMPRIMIR] o [IMPRIMIR CON SONIDO].**

Nota

Para IMPRIMIR CON SONIDO, es necesario vincular la cámara con la función de sonido de la aplicación del teléfono inteligente.

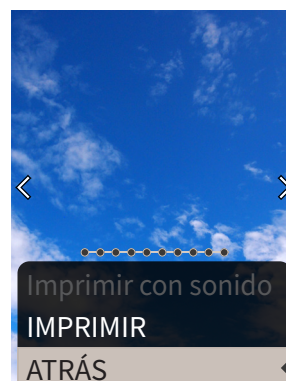

- 7 Presione [MENU/OK].**
Se inicia la impresión.
 - Para IMPRIMIR CON SONIDO, use para cambiar la posición de impresión del código QR según sea necesario.
 - Para cancelar la impresión, seleccione [ATRÁS] o presione (Atrás).
- 8 Cuando se detenga el sonido de extracción de la película, sostenga la parte superior de la película y retírela.**

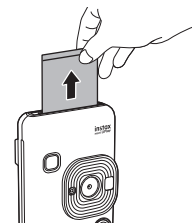

Nota

Tenga cuidado de no obstruir la ranura de expulsión de la película con los dedos o la correa.

Uso de una tarjeta de memoria

La cámara puede guardar aproximadamente 45 imágenes en la memoria interna, pero puede guardar más imágenes utilizando una tarjeta de memoria.

Notas sobre el uso de una tarjeta de memoria

- Las tarjetas de memoria microSD y microSDHC son compatibles con esta cámara. El uso de una tarjeta de memoria diferente del tipo especificado puede causar daños a la cámara.
- Debido a que las tarjetas de memoria son pequeñas, los bebés pueden tragarlas accidentalmente. Manténgalas fuera del alcance de los niños. Consulte a su médico inmediatamente si un bebé se traga una tarjeta de memoria.
- **No apague la cámara ni extraiga la tarjeta de memoria mientras se está formateando la tarjeta de memoria o mientras se están grabando o borrando datos. Si lo hace, puede dañar la tarjeta de memoria.**
- No utilice ni almacene una tarjeta de memoria en un entorno propenso a una fuerte electricidad estática o al ruido eléctrico.
- Si inserta en la cámara una tarjeta de memoria cargada con electricidad estática, se podría producir un fallo de funcionamiento de la cámara. Si esto sucede, apague la cámara y vuelva a encenderla.
- No ponga una tarjeta de memoria en el bolsillo de su pantalón. Cuando se siente, es posible que se aplique tensión a la tarjeta de memoria y se rompa.
- Cuando retire una tarjeta de memoria después de un uso prolongado, que posible que esté caliente, pero esto es normal.
- No pegue etiquetas, etc., en tarjetas de memoria. Es posible que las etiquetas se desprendan de la tarjeta de memoria mientras esta se inserta y retira de la cámara, lo que puede ocasionar un fallo de funcionamiento de la cámara.

Notas sobre el uso de una tarjeta de memoria en un PC

- Asegúrese de utilizar la cámara para formatear tarjetas de memoria no utilizadas y tarjetas de memoria utilizadas en el PC y otros dispositivos antes de usarlas.
- Cuando formatea una tarjeta de memoria con la cámara, al disparas y grabar imágenes, se crea automáticamente una carpeta. No utilice un ordenador para cambiar o eliminar los nombres de las carpetas o los nombres de los archivos de la tarjeta de memoria. Es posible que la tarjeta de memoria no pueda ser utilizada por la cámara.
- No utilice el PC para borrar imágenes de la tarjeta de memoria. Utilice siempre la cámara para borrar imágenes de la tarjeta de memoria.
- Al editar un archivo de imagen, copie o mueva el archivo de imagen a un disco duro, etc., para editarlo.

Inserción de una tarjeta de memoria

1 Abra la tapa de la ranura de la tarjeta.

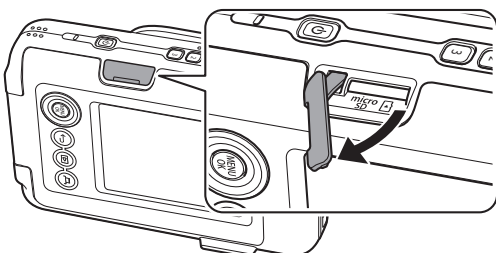

2 Inserte la tarjeta de memoria completamente hasta que se escuche un clic. Asegúrese de utilizar la orientación correcta como se muestra a continuación.

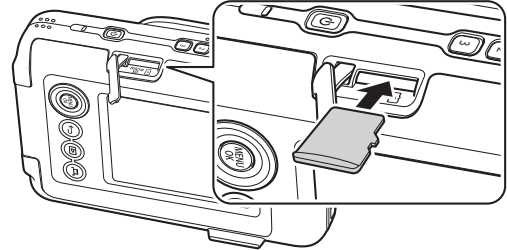

3 Cierre la tapa de la ranura de la tarjeta.

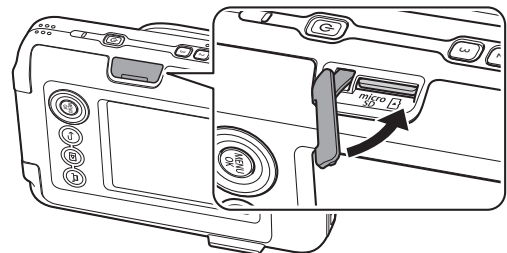

- Cuando extraiga una tarjeta de memoria, presione contra la tarjeta de memoria con el dedo y retire lentamente el dedo de la tarjeta. El bloqueo se libera y la tarjeta de memoria se puede extraer.

Nota

Tenga cuidado al retirar una tarjeta de memoria, ya que puede expulsarla con fuerza si suelta el dedo repentinamente. Suelte la tarjeta con cuidado.

El menú de disparo

Puede cambiar varios ajustes relacionados con el disparo desde el menú de modos de disparo.

1 Presione [MENU/OK] en la pantalla de disparo.

Se muestra el menú de modos de disparo.



2 Presione o para seleccionar el elemento que desea ajustar.

• Para obtener una descripción de cada elemento, consulte "Elementos del menú de modos de disparo".

3 Cambie los ajustes.

4 Presione [MENU/OK].

Se aplican los ajustes y la visualización vuelve a la pantalla de disparo.

■ Elementos del menú de modos de disparo

[ILUMINADOR AF]

Si selecciona ACTIVADO, el iluminador AF estará encendido durante el tiempo en el que presione el botón del obturador hasta la mitad hasta que el sujeto esté enfocado, facilitando el enfoque de sujetos oscuros.

- Dependiendo de la escena, puede ser difícil enfocar incluso si se usa el flash.
- Cuando se dispara cerca del sujeto, el efecto del iluminador AF puede no ser suficiente.
- No utilice el iluminador AF muy cerca de los ojos humanos.

[COMPENSACIÓN DE EXPOSICIÓN]

Ajuste el brillo de la imagen. La compensación de la exposición se usa, o bien cuando el sujeto es demasiado brillante o demasiado oscuro, o bien cuando el contraste entre el sujeto y el fondo (diferencia de brillo) es acentuado.

- El valor ajustado de la compensación de la exposición se conserva incluso después de mover los datos de la imagen a un PC, etc.

[Modo grabación]

Inicia el modo de grabación ajustado en [Ajustes grab.].

[Ajustes grab.]

Cambia a [Después disp.] o [Antes y desp.]. (pág. 15)

Para obtener una descripción de los siguientes elementos, consulte "El menú de ajustes" (pág. 21)

[Ajustes de impresión]/[AJUSTES DE Bluetooth]/[Guía de los botones de selección]/[FECHA/HORA]/[言語/LANG.]/[CONFIG. SONIDO]/[VOL.REPRODUCCIÓN]/[AUTODESCONEXIÓN]/[RESTABLECER]/[DATOS DEL MARCO REINICIAR]/[FORMATEAR]/[ACTUALIZAC. FIRMWARE]

El menú de reproducción

Puede cambiar varios ajustes relacionados con la reproducción desde el menú de reproducción.

1 Presione [MENU/OK] en la pantalla de reproducción.

Se muestra el menú de reproducción.



2 Presione o para seleccionar el elemento.

• Para obtener una descripción de cada elemento, consulte "Elementos del menú de reproducción".

3 Cambie los ajustes.

4 Presione [MENU/OK].

Se aplican los ajustes y la visualización vuelve a la pantalla anterior.

■ Elementos del menú de reproducción

[ZOOM]

Consulte "Acercar imágenes". (pág. 13)

[Iniciar la grabación]

Graba sonido en las imágenes. En el caso de imágenes con sonido ya grabado, el sonido será sobrescrito. (pág. 16)

[Borrar sonido]

Borra el sonido de las imágenes con el sonido ya aplicado.

[HISTORIAL DE IMPRESIÓN]

- Muestra hasta las últimas 50 imágenes que se imprimieron.
- Seleccione una imagen y presione (Imprimir) para iniciar la impresión.
- Puede borrar una imagen del historial de impresión cada vez presionando [MENU/OK].

[BORRAR]

Puede borrar imágenes una por una o borrarlas todas a la vez.

[GIRAR IMAGEN]

Muestra una imagen girada 90 grados.





[COPIAR]

Copie imágenes de la memoria interna en una tarjeta de memoria o de una tarjeta de memoria en la memoria interna.

Realice el siguiente procedimiento.

1. Seleccione [COPIAR] desde el menú de reproducción.
2. Seleccione el destino de la copia y presione [MENU/OK].
3. Seleccione [MARCO] o [TODOS LOS MARCOS] y presione [MENU/OK].



Si seleccionó [TODOS LOS MARCOS], la copia se inicia. Si seleccionó [MARCO], continúe con el paso 4.

4. Presione  o  para seleccionar la imagen que desea copiar.
5. Presione  o  para seleccionar [COPIAR].
6. Presione [MENU/OK]

Para obtener una descripción de los siguientes elementos, consulte "El menú de ajustes" (pág. 21)
 [Ajustes de impresión]/[AJUSTES DE Bluetooth]/[Guía de los botones de selección]/[FECHA/HORA]/[言語/LANG.]/[CONFIG. SONIDO]/[VOL.REPRODUCCIÓN]/[AUTODESCONEXIÓN]/[RESTABLECER]/[DATOS DEL MARCO REINICIAR]/[FORMATEAR]/[ACTUALIZAC. FIRMWARE]

El menú de ajustes

Siga el procedimiento siguiente para cambiar los ajustes con el menú de ajustes.

- 1 Presione [MENU/OK] en la pantalla de disparo o en la pantalla de reproducción.**
- 2 Presione  o  para seleccionar el elemento que desea ajustar.**
 - Para obtener una descripción de cada elemento, consulte "Elementos del menú de ajustes".
- 3 Cambie los ajustes.**
- 4 Presione [MENU/OK].**
Se aplican los ajustes y la visualización vuelve a la pantalla anterior.

■ Elementos del menú de ajustes

[Ajustes de impresión]

Cambie la posición de impresión e imprima el color del código QR imprimido en IMPRIMIR CON SONIDO.

Nota

Para IMPRIMIR CON SONIDO, es necesario vincular la cámara con la función de sonido de la aplicación del teléfono inteligente.

[Posición predeterminada del código QR]:

Cambie la posición predeterminada del código QR.

[Color del código QR]:

Cambie el color de impresión del código QR.

[AJUSTES DE Bluetooth]

Instale la aplicación para teléfonos inteligentes en su teléfono inteligente antes de realizar el registro de vinculación.

[REGISTRO DE VINCULACIÓN]:

Cuando se conecte con su teléfono inteligente a través del Bluetooth por primera vez, deberá vincular los dispositivos. Consulte el siguiente procedimiento para realizar la vinculación.

1. Seleccione [AJUSTES DE Bluetooth] desde el menú de reproducción.
2. Seleccione [REGISTRO DE VINCULACIÓN] y presione [MENU/OK].
3. Presione [AJUSTES] en la aplicación del teléfono inteligente.
4. Presione [Ajustes de Bluetooth] en la aplicación del teléfono inteligente.
5. Presione [Conectar].
6. Permitir la vinculación

[ELIMINAR REG. VINCULACIÓN]:

Puede eliminar la información de un teléfono inteligente registrado para la vinculación.

[INFORMACIÓN]:

Muestra la dirección de Bluetooth, el nombre y el nombre de terminal registrado de la unidad principal.

[Pantalla de guía de los botones de selección]

Ajusta si mostrar u ocultar la Pantalla de guía de los botones de selección.

[FECHA/HORA]

Ajuste la fecha y la hora.

[INCLUIR FECHA]

Imprime la fecha en las imágenes. Seleccione [OFF] si no desea imprimir la fecha en las imágenes.

[言語/LANG.]

Ajuste el idioma que se mostrará en el monitor LCD.

[CONFIG. SONIDO]

Ajuste el volumen del SONIDO FUNCIONAM., el VOL.OBTURADOR y el SONIDO DE INICIO.

Seleccione [NO] si desea apagar el sonido.

[VOL.REPRODUCCIÓN]

Ajuste el volumen de reproducción de los sonidos grabados.

[AUTODESCONEXIÓN]

Ajusta el tiempo hasta que la cámara se apaga automáticamente cuando esta no está en uso.

[RESTABLECER]

Restablece los ajustes a los ajustes predeterminados.

La fecha y la hora especificadas en fecha/hora no se restablecen.

[DATOS DEL MARCO REINICIAR]

Restablece los ajustes de marco predeterminados usados para los botones de acceso directo.

[FORMATEAR]

Formatee la memoria interna de la cámara o la tarjeta de memoria insertada en la ranura de la tarjeta. Se borrarán todas las imágenes almacenadas.

[ACTUALIZAC. FIRMWARE]

Actualiza el firmware. Hay dos métodos para actualizar el firmware, como se muestra a continuación.

Se necesita una tarjeta de memoria para actualizar el firmware. Prepare previamente una tarjeta de memoria.

● Uso de la aplicación para teléfonos inteligentes "INSTAX MINI LIPLAY"

1. Inserte la tarjeta de memoria en la ranura para tarjetas de la cámara
2. Inicie la aplicación para teléfonos inteligentes "INSTAX MINI LIPLAY"
3. Toque [AJUSTES] en "INSTAX MINI LIPLAY"
4. Haga clic en [Comprobar la actualización del firmware] en "INSTAX MINI LIPLAY"
5. Siga las instrucciones en pantalla

● Uso de la cámara

1. Descargue el firmware más reciente (FPUPDATE.DAT) desde el sitio web de FUJIFILM usando un PC u otro dispositivo y cópielo en el directorio raíz de la tarjeta de memoria
2. Inserte la tarjeta de memoria con el firmware copiado en la ranura para tarjetas de la cámara
3. Seleccione [ACTUALIZAC. FIRMWARE] en el MENÚ DE DISPARO o MENÚ DE REPRODUCCIÓN
4. Siga las instrucciones en pantalla

Funciones disponibles al utilizar la aplicación para teléfonos inteligentes

Las siguientes funciones se pueden utilizar vinculando con la aplicación para teléfonos inteligentes INSTAX MINI LIPLAY.



Función de audio

Grabe el sonido con la cámara, conviértalo en un código QR e imprima el código QR en una foto. El sonido grabado puede reproducirse a través de su teléfono inteligente cuando éste escanea un código QR impreso.

- Puede reproducir o eliminar el sonido de las imágenes con el sonido que haya imprimido previamente con la aplicación para teléfonos inteligentes.

Nota

Si elimina una imagen con sonido utilizando la aplicación para teléfonos inteligentes, el sonido no se podrá reproducir incluso si el código QR se lee.

Disparo remoto

Tome fotos con la cámara usando su teléfono inteligente como un obturador remoto.

Función de acceso directo

Puede seleccionar marcos de fotos en su teléfono inteligente y asignar los marcos a los tres botones de acceso directo situados en el lateral de la cámara.

Impresión directa

Transfiera una foto desde su teléfono inteligente a la cámara e imprímala con la función de impresión INSTAX. Antes de enviar la foto, puede utilizar la aplicación del teléfono inteligente para mover, girar, ampliar o recortar la foto.

Guardar fotos impresas en el teléfono inteligente

Puede guardar las fotos impresas tomadas con la cámara en la aplicación para teléfonos inteligentes. Puede añadir marcos INSTAX a sus fotografías y guardarlas en su teléfono inteligente.

Especificaciones

Función de la cámara

Sensor de imagen	Filtro de color primario CMOS tipo 1/5
Número de píxeles grabados	2.560 × 1.920 píxeles
Medio de almacenamiento	Memoria interna, tarjeta de memoria microSD/microSDHC
Capacidad de almacenamiento	Aproximadamente 45 imágenes en la memoria interna, aproximadamente 850 imágenes por cada 1 GB en una tarjeta de memoria microSD/microSDHC
Método de grabación	JPEG (Compatible con DCF Exif ver 2.3)
Distancia de enfoque	f = 28 mm (equivalente a película de 35 mm)
Apertura	F2,0
Autoenfoco	AF simple (con Iluminador AF)
Distancia de disparo	De 10 cm a ∞
Velocidad del obturador	De 1/4 de segundo a 1/8000 de segundo (cambio automático)
Sensibilidad del disparo	De ISO100 a 1600 (cambio automático)
Control de exposición	Programa AE
Compensación de exposición	De -2,0 EV a +2,0 EV (en pasos de 1/3 de EV)
Método de medición	Medición dividida TTL 256, multimedición
Balance de blancos	Automático
Flash	Flash automático/Flash forzado/Flash suprimido Alcance del disparo con flash: Aproximadamente entre 50 cm y 1,5 m
Autodisparador	Aproximadamente 2 segundos/ aproximadamente 10 segundos
Efectos de imagen	Filtros, marcos (3 disponibles con accesos directos)
Grabación de sonido	Es posible grabar sonido al disparar o reproducir una sola imagen. Es posible sobrescribir.

Función de impresión

Película utilizada	Película instantánea FUJIFILM "INSTAX MINI" (vendida por separado)
Número de películas	10 películas/cartucho

Tamaño de la película	86 mm × 54 mm
Tamaño de pantalla	62 mm × 46 mm
Imprimir número de píxeles	800 × 600 puntos
Resolución de impresión	12,5 puntos/mm (318 ppp, distancia entre puntos de 80 µm)
Imprimir gradación	Gradación RGB de 256 colores
Formato de imagen imprimible	Imágenes JPEG tomadas con esta unidad imprimible
Tiempo de salida de la impresión	Aproximadamente 12 segundos
Función de impresión	Se pueden imprimir las imágenes en la memoria interna y las imágenes en la tarjeta de memoria.
Reimpresión	La reimpresión es posible para las imágenes almacenadas en el historial de impresión (hasta 50).

■ Otras

Funciones vinculadas a la aplicación para teléfonos inteligentes	La función de reproducción de sonido desde imágenes impresas, función de impresión de imágenes del teléfono inteligente, función de disparo remoto, función de selección de marco
Monitor LCD	Monitor LCD TFT a color de 2,7 pulgadas Cantidad de píxeles: Aproximadamente 230.000 puntos
Interfaz externa	Puerto USB Tipo-C (solo para carga)
Fuente de alimentación	Batería de iones de litio (tipo interno: no extraíble)
Función de carga	Batería integrada
Cantidad posible de imágenes impresas	Aproximadamente 100 (con carga completa) *La cantidad de impresiones depende de las condiciones de uso.
Tiempo de carga	Aproximadamente 2-3 horas *El tiempo de carga depende de la temperatura.
Dimensiones de la unidad principal	82,5 mm × 122,9 mm × 36,7 mm (partes salientes excluidas)
Peso de la unidad principal	Aproximadamente 255 g
Entorno operativo	Temperatura: De +5 °C a +40 °C. Humedad: Del 20 % al 80 % (sin condensación)

*Las especificaciones anteriores están sujetas a cambios para mejorar el rendimiento.

Solución de problemas

Compruebe los siguientes elementos antes de considerar que un problema es un fallo de funcionamiento. Si el problema persiste incluso después de tomar medidas, póngase en contacto con nuestro centro de servicio para solicitar una reparación o visite el siguiente sitio web.

Sitio web de FUJIFILM: <https://global.fujifilm.com/>

Si ocurre el siguiente problema...

Problema	Posibles causas y soluciones
No puedo encender la cámara.	La batería podría estar agotada. Cargue la cámara.
La batería se agota rápidamente.	Si utiliza la cámara en un ambiente muy frío, la batería se agotará rápidamente. Mantenga la cámara caliente antes de disparar.
La cámara se apaga durante el uso.	El nivel de batería podría ser bajo. Cargue la cámara.
La carga no comienza.	<ul style="list-style-type: none"> Asegúrese de que el enchufe del adaptador de alimentación USB está correctamente conectado a la toma de corriente. Apague la cámara cuando la cargue. Si está encendida, la cámara no se cargará.
Tarda demasiado en cargar.	A bajas temperaturas, la carga puede llevar algún tiempo.
La luz del autodesparador durante la carga.	Cargue la batería dentro de un intervalo de temperaturas entre +5 °C y +40 °C. Si la cámara no se carga en este intervalo de temperatura, póngase en contacto con nuestro centro de soporte.
No puedo tomar un foto cuando presiono el botón del obturador.	<ul style="list-style-type: none"> Asegúrese de que la cámara esté encendida. Si el nivel de batería es bajo, cargue la cámara. Si la memoria interna o la tarjeta de memoria están llenas, inserte una nueva tarjeta de memoria o borre las imágenes innecesarias. Utilice una tarjeta de memoria formateada con esta unidad. Si la superficie de contacto de la tarjeta de memoria (parte dorada) está sucia, límpiela con un paño suave y seco. La tarjeta de memoria puede estar rota. Instale una tarjeta de memoria nueva.
No puedo enfocar la cámara.	Utilice el bloqueo AF/AE para fotografiar sujetos que sean difíciles de enfocar.
El flash no se dispara.	Compruebe que no se haya seleccionado el ajuste de Flash suprimido. Seleccione un ajuste diferente del de flash suprimido.

Problema	Posibles causas y soluciones
Aunque el Flash se disparó, la imagen es oscura.	<ul style="list-style-type: none"> • Compruebe que no está demasiado lejos del sujeto. Dispare dentro del alcance del flash. Aproximadamente entre 50 cm y 1,5 m. • Sostenga la cámara correctamente para no obstruir el flash con sus dedos.
La imagen está borrosa.	<ul style="list-style-type: none"> • Si el objetivo tiene suciedad sobre él como, por ejemplo, huellas dactilares, limpie el objetivo. • Asegúrese de que el marco del AF sea verde antes de tomar una foto.
La cámara no funciona correctamente.	<ul style="list-style-type: none"> • Puede haber un fallo de funcionamiento temporal. Pulse el botón de restablecimiento. Si aún así no funciona correctamente, póngase en contacto con nuestro centro de servicio de reparación para solicitar una reparación. • La batería podría estar agotada. Cargue la cámara.
El cartucho de película no se carga o no se carga fácilmente.	<ul style="list-style-type: none"> • Utilice la película instantánea FUJIFILM "INSTAX MINI" (no se pueden usar otras películas). • Alinee la marca amarilla en el cartucho de la película con la marca de alineación amarilla en el cuerpo de la cámara para cargar la película.
La película no se extrae.	<ul style="list-style-type: none"> • La película puede estar desalineada debido a sacudidas producidas, por ejemplo, por vibraciones o caídas. Cargue un cartucho de película nuevo. • Si la película está atascada, apague la cámara y vuelva a encenderla. Si el problema persiste, retire la película atascada y luego cargue un cartucho de película nuevo.
Algunas o todas las impresiones están en blanco.	No abra la puerta de la película hasta que se hayan utilizado todas las exposiciones de la película. La película no expuesta se expondrá prematuramente si se abre la puerta. La película expuesta prematuramente quedará en blanco sin imágenes.
La impresión es desigual.	<ul style="list-style-type: none"> • No agite, doble, pliegue ni retenga la impresión inmediatamente después de imprimirla. • No obstruya la ranura de expulsión de la película.

AVISO DE SEGURIDAD IMPORTANTE

Este producto ha sido diseñado para garantizar la seguridad del usuario cuando se utiliza correctamente y de acuerdo con la Guía del usuario y las instrucciones proporcionadas.

Es importante que tanto el producto como la película "INSTAX MINI" se traten correctamente y que se utilicen exclusivamente para imprimir imágenes, como se indica en la Guía del usuario y en las instrucciones de la película "INSTAX MINI". Para su conveniencia y seguridad, siga las indicaciones del Manual de instrucciones. También le recomendamos guardar el Manual de instrucciones en un lugar seguro y fácilmente accesible para futuras consultas.

ADVERTENCIA

Este símbolo indica una situación de peligro que puede causar lesiones graves o la muerte. Respete estas instrucciones.

ADVERTENCIA

 Si ocurre alguno de los siguientes casos, desconecte inmediatamente el cable USB Tipo-C suministrado, apague la cámara y evite usarla:

- Si la cámara se calienta, emite humo, huele a quemado o muestra cualquier otra anomalía.
- La cámara se cae al agua, u objetos extraños como el agua o metales entran dentro de la cámara.

 Como la batería está integrada en la cámara, no la exponga al calor, no la arroje al fuego, no la deje caer ni la someta a impactos. De hacerlo, la cámara podría explotar.

ADVERTENCIA

 No intente desmontar este producto. Podría sufrir lesiones.

 Si se presenta algún problema con la cámara, nunca intente repararla por su cuenta. Podría sufrir lesiones.

 No toque el interior de este producto si éste ha quedado al descubierto, por ejemplo, debido a una caída. Póngase en contacto con su distribuidor FUJIFILM.

 No toque ninguna de las piezas o partes salientes del interior de la tapa trasera. Podría sufrir lesiones.

 No moje este producto ni lo toque con las manos mojadas. De hacerlo, podría sufrir una descarga eléctrica.

 Desenchufe inmediatamente el cable USB Tipo-C suministrado una vez que la batería esté completamente cargada.

 Mantenga las baterías fuera del alcance de los niños. Este producto puede producir lesiones en manos de los niños.

 No tape ni envuelva la cámara ni el adaptador de alimentación de CA con un paño o manta. Esto podría causar un calentamiento que deformaría la carcasa o podría provocar un incendio.



La marca "CE" certifica que este producto cumple los requisitos de la UE (Unión Europea) en lo que se refiere a la seguridad, la salud pública y la protección del medio ambiente y del consumidor. ("CE" es la abreviatura de Conformité Européenne).

Por la presente, FUJIFILM declara que el equipo de radio tipo FI043 cumple con la Directiva 2014/53/UE.

Para obtener más información, visite el siguiente sitio web.
https://instax.com/mini_liplay/en/spec.html

Cuidado sencillo de la cámara

■ Cuidados de la cámara

1. No abra la tapa de la impresora hasta que se hayan agotado todas las fotos de la carga; hacerlo expondrá a la luz la película restante y la dejará inutilizable.
2. Su cámara es un objeto frágil. No lo exponga al agua, arena o materiales arenosos y no la deje caer.
3. No use una correa hecha para teléfonos móviles u otros productos electrónicos similares. Estas correas suelen ser demasiado débiles para sujetar la cámara de forma segura. Para mayor seguridad, use solo correas diseñadas para su cámara y utilícelas solo según lo previsto e instruido.
4. No utilice solventes tales como diluyente o alcohol para eliminar la suciedad.
5. No deje su cámara bajo la luz solar directa o en lugares calientes como el interior de un vehículo. No la deje en lugares húmedos por un período de tiempo prolongado.
6. Los vapores producidos por productos antipolillas, como por ejemplo, la naftalina, tienen efectos nocivos sobre la cámara y las fotografías. Evite guardar la cámara o las fotos en armarios para la ropa.
7. Tenga en cuenta que la cámara se debe utilizar dentro de una gama de temperaturas comprendidas entre +5 °C y +40 °C.
8. Tenga sumo cuidado de evitar que los materiales impresos no infrinjan las leyes de derechos de autor, la privacidad u otros derechos personales, y que no atenten contra la decencia pública. Las acciones que puedan violar los derechos de terceros, que sean contrarias a la decencia pública o que constituyan una afrenta pueden ser punibles por ley o legalmente procesables.
9. Esta cámara ha sido diseñada para uso doméstico general. No es apta para la fotografía comercial ni para ninguna otra aplicación donde se necesite un gran número de impresiones.

■ Manejo del monitor LCD

Debido a que el monitor LCD se puede rayar o dañar fácilmente con objetos afilados o sólidos, le recomendamos que coloque una lámina protectora (comercialmente disponible) en el monitor.

■ Carga de la batería

La batería no está cargada cuando se expide de fábrica. Cargue la batería por completo antes del uso.

Cargue la batería utilizando el cable USB Tipo-C suministrado. Los tiempos de carga aumentarán en temperaturas ambiente por debajo de +10 °C o por encima de +35 °C. No intente cargar la batería en temperaturas superiores a los +40 °C o en temperaturas inferiores a +5 °C, ya que la batería no se cargará.

■ Vida de la batería

A temperaturas normales, la batería puede recargarse unas 300 veces. Una disminución notable en la duración de la retención de la carga de la batería indica que ha alcanzado el fin de su vida útil.

■ Precaución: Cuando la batería está en uso

La batería y el cuerpo de la cámara podrían notarse calientes al tacto después de un uso prolongado. Esto es normal.

■ Las marcas de certificación obtenidas por la cámara se encuentran dentro del compartimento de la película.

■ Precaución: Al imprimir fotos

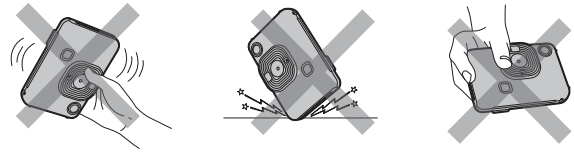

■ Película INSTAX MINI y cuidado de impresión

Consulte la película instantánea FUJIFILM INSTAX MINI para las instrucciones de uso. Siga todas las instrucciones sobre seguridad y uso correcto:

1. Mantenga la película en un lugar fresco. No deje la película en un lugar donde la temperatura sea extremadamente alta (por ejemplo, dentro de un vehículo cerrado) durante muchas horas.
2. No pinche, rasgue ni corte los cartuchos de película INSTAX MINI. No utilice la película si está dañada.
3. Al cargar un cartucho de película, use la película lo antes posible.
4. Si ha dejado la película en lugares donde la temperatura es excesivamente alta o baja, aclimatela a temperatura ambiente antes de empezar a imprimir fotos.
5. Asegúrese de usar la película antes de la fecha de caducidad o "Usar antes de".
6. Evite que la película sea expuesta a fuentes de iluminación intensa por rayos X como, por ejemplo, los aparatos de inspección de equipaje en los aeropuertos. Esto puede causar el empañamiento, etc., de las películas no utilizadas. Recomendamos llevar la cámara y/o la película como equipaje de mano. (Solicite más información al personal de cada aeropuerto).
7. Evite la luz fuerte y mantenga las impresiones reveladas en un lugar fresco y seco.
8. No perforo ni corte esta película, esta contiene una pequeña cantidad de pasta de sosa cáustica (muy alcalina). Nunca permita que niños o animales se introduzcan la película en la boca. Preste también atención a que la pasta no entre en contacto con la piel o la ropa.
9. En caso de que la pasta en el interior de la película entre en contacto con la piel o la ropa, lávelas inmediatamente con abundante agua. Si la pasta entra en contacto con los ojos o la boca, lave el área inmediatamente con abundante agua y póngase en contacto con un médico. Tenga en cuenta que el alcalino en el interior de la película permanece activo durante aproximadamente los 10 minutos siguientes a la impresión de la fotografía.
10. No guarde las fotos en una bolsa sellada, puesto que puede causar decoloración.
11. No toque la imagen durante el revelado.

■ Precauciones al manipular la película y las impresiones

Para obtener más información, consulte las instrucciones y las advertencias de la película instantánea FUJIFILM INSTAX MINI.



Dispositivos Bluetooth®: Precauciones

IMPORTANTE: Antes de utilizar el transmisor Bluetooth integrado del producto, asegúrese de leer los siguientes avisos.

■ Utilizar únicamente como parte de una red Bluetooth.

FUJIFILM no se hace responsable por los daños producidos debidos al uso no autorizado. No utilizar con aplicaciones que requieran un alto grado de fiabilidad, por ejemplo con dispositivos médicos u otros sistemas que posean un impacto directo o indirecto sobre la vida humana. Al utilizar el dispositivo en un ordenador y en otros sistemas que demanden un nivel de fiabilidad superior al suministrado por las redes Bluetooth, asegúrese de tomar todas las precauciones necesarias para mantener un entorno seguro y evitar funcionamientos erróneos.

■ Utilizar únicamente en el país de adquisición.

Este dispositivo está en conformidad con las regulaciones vigentes respectivas a los dispositivos Bluetooth del país de adquisición. Cumpla con todas las normativas locales al utilizar el dispositivo. FUJIFILM no se hace responsable por los problemas surgidos del uso en otras jurisdicciones.

■ Los datos inalámbricos (imágenes) podrían ser interceptados por terceras personas.

No se garantiza la seguridad de los datos transmitidos mediante redes inalámbricas.

■ No utilice el dispositivo en ubicaciones sometidas a campos magnéticos, electricidad estática o interferencias de radio.

No utilice el transmisor cerca de hornos microondas o en ubicaciones sometidas a campos magnéticos, electricidad estática o interferencias de radio que puedan bloquear la recepción de las señales inalámbricas. Si el transmisor se utiliza cerca de otros dispositivos inalámbricos que operan en la banda 2,4 GHz, podría producirse una interferencia mutua.

■ El transmisor Bluetooth opera en la banda de 2,4 GHz. La potencia máxima de radiofrecuencia es de 4,613 mW.

■ Este dispositivo emite en la misma frecuencia que los dispositivos médicos, educativos y comerciales y que los transmisores inalámbricos.

Igualmente, emite en la misma frecuencia que los transmisores con licencia y algunos transmisores sin licencia de bajo voltaje especiales utilizados en sistemas de seguimiento de identificación de radiofrecuencia en líneas de producción en cadena y similares.

■ Para evitar interferir en dichos dispositivos, tenga en cuenta las siguientes precauciones.

Antes de utilizar este dispositivo, compruebe que el transmisor de identificación de radiofrecuencia no está activado. Si nota que el dispositivo causa interferencias en sistemas de seguimiento de identificación de radiofrecuencia de bajo voltaje, contacte con un representante de FUJIFILM.

■ Lo siguiente puede ser sancionado por la ley:

- Desmontar o modificar este dispositivo.
- Retirar las etiquetas de certificación del dispositivo.

■ Información sobre la marca comercial

La marca y los logotipos de Bluetooth® son marcas comerciales registradas propiedad de Bluetooth SIG, Inc., y cualquier uso de tales marcas por parte de FUJIFILM se realiza bajo licencia.

Información para la trazabilidad en Europa

Fabricante: FUJIFILM Corporation

7-3, Akasaka 9-Chome, Minato-ku, Tokio
Japón

Representante autorizado en Europa:

FUJIFILM Europe GmbH

Balcke-Duerr-Allee 6, 40882 Ratingen
Alemania

Importador de la UE: FUJIFILM Europe B.V.

Oudenstaart 1, 5047 TK Tilburg
Países Bajos

Importador en el Reino Unido: FUJIFILM UK Limited

Fujifilm House, Whitbread Way,
Bedford, Bedfordshire, MK42 0ZE
Reino Unido

Si tuviera alguna pregunta sobre este producto, consulte la información en la tarjeta de servicio adjunta o visite el siguiente sitio web.

<https://global.fujifilm.com/>

FUJIFILM

FUJIFILM Corporation

7-3, AKASAKA 9-CHOME, MINATO-KU, TOKYO 107-0052, JAPAN