

FUJIFILM

instax mini LiPlay

HYBRID INSTANT CAMERA

Guida dell'utente (versione completa)



- Questa Guida dell'utente (versione completa) è destinata a una fotocamera con firmware versione 3,07 o successiva. Se la versione firmware è precedente a 3,07, le funzioni e le schermate potrebbero differire da quelle delle spiegazioni.
- Scaricare il firmware più recente dal sito web FUJIFILM.

Licenze di Independent JPEG Group (IJG)

Questo software è basato in parte sul lavoro di Independent JPEG Group.

© 2024 FUJIFILM Corporation. Tutti i diritti riservati.



Rimuovere il foglio protettivo prima dell'uso.



Attenzione quando si maneggia la cartuccia di pellicola INSTAX MINI instant

Non aprire il coperchio posteriore della fotocamera fino a quando non si sono utilizzate tutte le foto nella cartuccia di pellicola INSTAX MINI caricata. L'apertura dello sportello della fotocamera espone la parte restante della cartuccia di pellicola inutilizzata, rendendola bianca e inutilizzabile.



Rimozione di una scheda di memoria

Quando si rimuove una scheda di memoria, rilasciarla lentamente premendola con il dito in modo che non venga espulsa improvvisamente con forza dallo slot.

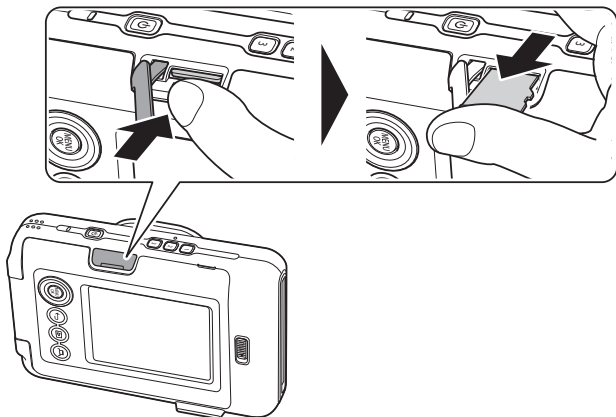

Sommario

Prima dell'uso.....	4	Vari tipi di ripresa	17
Note sullo smaltimento della fotocamera	4	Ripresa utilizzando l'autoscatto.....	17
Informazioni su questa fotocamera.....	4	Ripresa utilizzando il flash	17
Funzioni principali.....	4	Riprendere un selfie	17
Funzioni disponibili con l'applicazione dello smartphone.....	4	Ripresa utilizzando il blocco AF/AE.....	18
Nomenclatura delle parti.....	5	Stampa da PRINT HISTORY	18
Monitor LCD.....	7	Utilizzo di una scheda di memoria	19
Utilizzo dei pulsanti di selezione	8	Inserimento di una scheda di memoria.....	19
Montaggio della cinghietta	8	Il menu di ripresa.....	20
Ricarica della batteria	9	Il menu di riproduzione.....	20
Indicazione dello stato di ricarica.....	9	Il menu impostazioni	21
Accensione/spengimento dell'alimentazione	9	Funzioni disponibili quando si utilizza l'app per smartphone	22
Controllo del livello della batteria	9	Funzione audio.....	22
Impostazioni iniziali	10	Ripresa a distanza.....	22
Caricamento/Scaricamento della cartuccia di pellicola INSTAX MINI.....	11	Funzione di scelta rapida	22
Caricamento della cartuccia di pellicola.....	11	Stampa diretta.....	22
Scaricamento di una cartuccia di pellicola usata.....	12	Salvare le foto stampate sullo smartphone.....	22
Fotografia di base e riproduzione	12	Caratteristiche.....	22
Ripresa	12	Risoluzione dei problemi	23
Riproduzione di immagini	13	IMPORTANTI AVVISI DI SICUREZZA	24
Modifica della visualizzazione della schermata di riproduzione	13	Cura semplice della fotocamera.....	25
Stampa	14	Dispositivi Bluetooth®: Precauzioni	26
Indicatore di pellicola rimanente.....	14		
Selezione della cornice e del filtro	15		
Selezione della cornice	15		
Selezione del filtro.....	15		
Registrazione del suono.....	15		
Registrazione di audio durante la ripresa	15		
Registrazione del suono dopo lo scatto	16		

Prima dell'uso

Prima di utilizzare la fotocamera, verificare di avere quanto segue:

Accessori in dotazione

- Cavo USB Tipo C (1)
(BO38A34001)
- Cinghia da polso (1)
- Guida per l'Utente (1)



Note sullo smaltimento della fotocamera

Una batteria agli ioni di litio incorporata è utilizzata per questa fotocamera.

Quando si smaltisce la fotocamera, rispettare le norme locali e smaltirla correttamente.

Fare riferimento al foglio delle INFORMAZIONI DI CONTATTO in dotazione per ulteriori informazioni.

Se il Paese o la regione non sono inclusi nel foglio, contattare il distributore locale.

ATTENZIONE

Non rimuovere la batteria incorporata da soli; in caso contrario, si potrebbero subire lesioni.



Smaltimento di apparecchiature elettriche ed elettroniche in abitazioni private
Smaltimento di attrezzature elettriche ed elettroniche usate
(applicabile nell'Unione Europea e in altri Paesi europei con sistemi di raccolta differenziata)

Questo simbolo sul prodotto, oppure nel manuale e nella garanzia e/o sulla confezione, indica che il prodotto non deve essere trattato come rifiuto domestico. Dovrà essere portato invece presso un punto di raccolta applicabile per il riciclaggio di apparecchiature elettriche ed elettroniche.

Assicurandosi che questo prodotto sia smaltito correttamente si contribuirà a prevenire potenziali conseguenze negative per l'ambiente e la salute umana, che potrebbero altrimenti essere causate da un inappropriato smaltimento del prodotto.

Il riciclaggio dei materiali aiuterà a conservare le risorse naturali. Per informazioni più dettagliate sul riciclaggio di questo prodotto, contattare l'ufficio locale competente, il servizio di smaltimento dei rifiuti domestici o il negozio presso il quale è stato acquistato il prodotto.

In Paesi al di fuori dell'UE: Se si desidera smaltire questo prodotto, contattare le autorità locali per conoscere le modalità di smaltimento corrette.



Questo simbolo sulle batterie o sugli accumulatori indica che tali batterie non devono essere smaltite come rifiuti domestici.

Per i clienti in Turchia:

EEE conforme alla Direttiva.

Informazioni su questa fotocamera*1

Funzioni principali

- È possibile posizionare perfettamente la foto utilizzando il monitor LCD e salvare l'immagine nella memoria della fotocamera o sulla scheda micro SD.
- È possibile selezionare una foto dalla libreria di foto e stamparla utilizzando la funzione di stampa INSTAX.
- È possibile modificare le foto utilizzando cornici foto e filtri integrati.
- È possibile registrare i suoni da aggiungere alle foto salvate.
- Scattare selfie facilmente utilizzando lo specchio selfie integrato situato sulla parte anteriore della fotocamera.

Funzioni disponibili con l'applicazione dello smartphone

- **Funzione audio**
Registrazione del suono con la fotocamera, convertirlo in un codice QR e stampare il codice QR su una foto. L'audio registrato può essere ascoltato tramite lo smartphone quando lo smartphone effettua la scansione di un codice QR stampato.
- **Ripresa a distanza**
Controllare la fotocamera con lo smartphone per scattare foto in remoto.
- **Funzione di scelta rapida**
È possibile selezionare cornici foto sullo smartphone e assegnare le cornici ai 3 tasti di scelta rapida posizionati sul lato della fotocamera.
- **Stampa diretta**
Trasferire una foto dallo smartphone alla fotocamera e stamparla con la funzione di stampa INSTAX. Prima di inviare la foto, è possibile utilizzare l'applicazione per smartphone per spostare, ruotare, effettuare lo zoom o ritagliare la foto.
- **Salvare le foto stampate sullo smartphone**
È possibile salvare le foto stampate scattate con la fotocamera nell'app per smartphone. È possibile aggiungere cornici INSTAX alle foto e salvarle sullo smartphone.

*1 Le caratteristiche e le specifiche potrebbero cambiare a causa di aggiornamenti dell'app e del firmware.

Nomenclatura delle parti

Parte anteriore

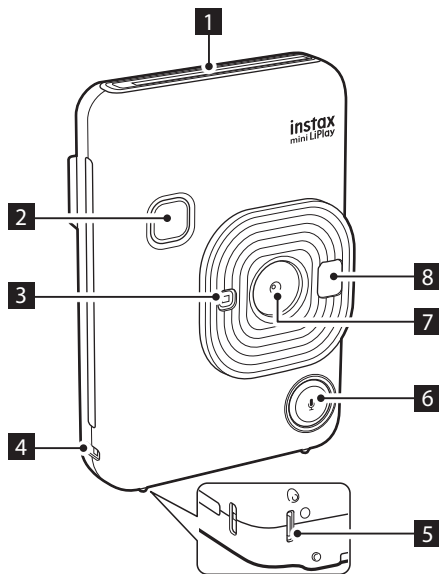

- 1** Slot di espulsione della pellicola
- 2** Pulsante di scatto
Determinare la composizione e premere il pulsante di scatto a metà corsa per mettere a fuoco. Dopo aver verificato che la messa a fuoco sia corretta, premere fino in fondo per scattare la foto.
- 3** Spia flash/autoscatto
Si illumina e lampeggia a seconda dell'impostazione. La spia si illumina quando si utilizza il flash e lampeggia quando si riprende utilizzando l'autoscatto. Si accende anche durante la ricarica e si spegne quando la ricarica è completa.
- 4** Gancio per cinghia
- 5** Porta USB Tipo C
Il terminale USB² per la ricarica.
- 6** Pulsante  (audio)
È possibile creare una foto INSTAX con il suono aggiunto premendo il pulsante sulla schermata di ripresa. Premere il pulsante per accedere alla modalità di registrazione, l'icona di registrazione verrà visualizzata nell'angolo superiore destro dello schermo LCD. Dopo aver premuto a fondo il pulsante di scatto, è possibile registrare l'audio. (fino a 10 secondi)

Parte posteriore

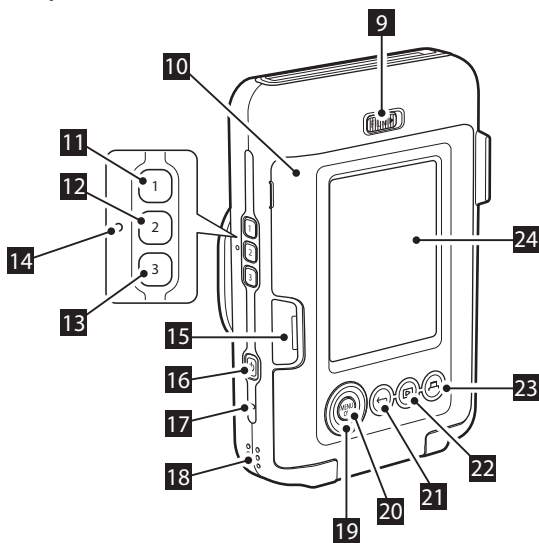

- 7** Obiettivo
- 8** Specchio selfie
È possibile vedersi nello specchio selfie per controllare la composizione prima dello scatto della foto.
- 9** Blocco sportello della pellicola
- 10** Sportello pellicola
Quando si inserisce o si rimuove la cartuccia di pellicola, far scorrere il blocco sportello della pellicola per rilasciare il blocco e sollevare lo sportello pellicola. Non aprire lo sportello pellicola fino all'esaurimento della pellicola.
- 11** **1** (Tasto di scelta rapida per la selezione di cornici 1)
- 12** **2** (Tasto di scelta rapida per la selezione di cornici 2)
- 13** **3** (Tasto di scelta rapida per la selezione di cornici 3)
Con LIPLAY, è possibile aggiungere cornici alle foto. È possibile scaricare le cornici dall'app e registrare le cornici preferite nei pulsanti di scelta rapida delle cornici 1, 2 e 3.
- 14** Pulsante di ripristino^{*3}
Se la fotocamera non funziona correttamente, premere questo pulsante per forzarne lo spegnimento. Dopo aver premuto il pulsante di ripristino, spegnere la fotocamera utilizzando l'interruttore di alimentazione, quindi riaccenderla e avviare la fotocamera. Non utilizzare il pulsante di ripristino quando la fotocamera funziona correttamente. I dati delle foto potrebbero essere persi.
- 15** Slot per scheda Micro SD
- 16** Pulsante  (accensione)
- 17** Microfono
È possibile utilizzare il microfono per registrare fino a 10 secondi di audio. È possibile stampare un codice QR per accedere all'audio registrato con l'immagine acquisita.

*2 Non è possibile trasferire i dati utilizzando il terminale USB.

*3 Se la fotocamera non funziona correttamente, premere il pulsante di ripristino per ripristinare la fotocamera.

18 Altoparlante

19 Pulsante di selezione (▲▼◀▶)

20 Pulsante MENU/OK

21 Pulsante ⏪ (indietro)

22 Pulsante ▶ (riproduzione)

È possibile rivedere l'immagine acquisita sul monitor LCD.
Selezionare un'immagine con il pulsante di selezione e premere il pulsante ▶ (riproduzione) per rivedere l'immagine.

Premere fino in fondo il pulsante di scatto per tornare alla schermata di ripresa.

23 Pulsante 🖨️ (stampa)

È possibile selezionare un'immagine acquisita in precedenza e stamparla. È possibile scegliere tra stampa normale o stampa con audio.

24 Monitor LCD

Quando l'alimentazione è accesa, il monitor LCD visualizza la schermata di ripresa.

- Premere il pulsante ▶ (riproduzione) per passare dalla schermata di ripresa alla schermata di riproduzione.
- Premere il pulsante di scatto per passare dalla schermata di riproduzione alla schermata di ripresa.

Premere il pulsante ⏪ (indietro) mentre è visualizzata la schermata di ripresa o la schermata di riproduzione per visualizzare le informazioni sul monitor LCD.

Monitor LCD

La schermata di ripresa viene visualizzata sul monitor LCD quando l'alimentazione viene accesa.

- Per passare dalla schermata di ripresa alla schermata di riproduzione, premere (Riproduzione).
- Per passare dalla schermata di riproduzione alla schermata di ripresa, premere il pulsante di scatto.

Mentre è visualizzata la schermata di ripresa o la schermata di riproduzione, premere (Indietro) per visualizzare le seguenti informazioni sul monitor LCD:

Schermata di ripresa

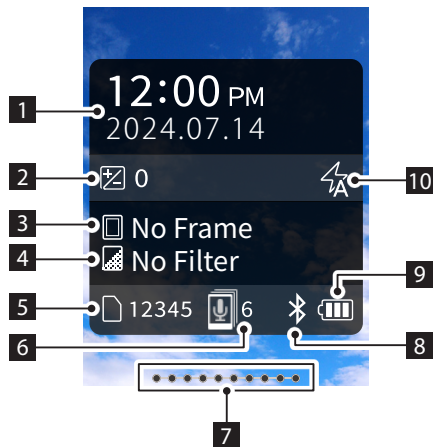

Schermata di riproduzione

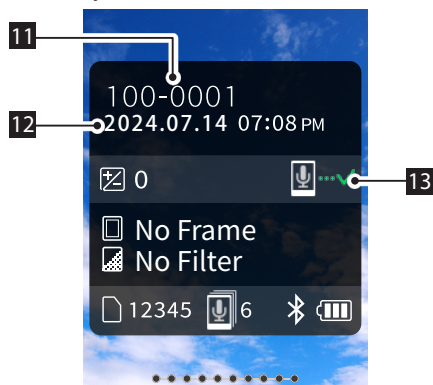

- 1 Data e ora correnti
- 2 Esposizione
- 3 Nome dello scatto
- 4 Nome del filtro
- 5 Numero di immagini disponibili*4
- 6 Numero di immagini PRINT WITH SOUND in attesa di essere caricate
- 7 Indicatore di pellicola rimanente
- 8 Indicatore di stato di connessione Bluetooth
- 9 Indicatore del livello della batteria
- 10 Indicatore flash
- 11 Indicatore n. scatto
- 12 Informazioni data/ora di ripresa
- 13 Indicatore di stato della trasmissione di immagini PRINT WITH SOUND





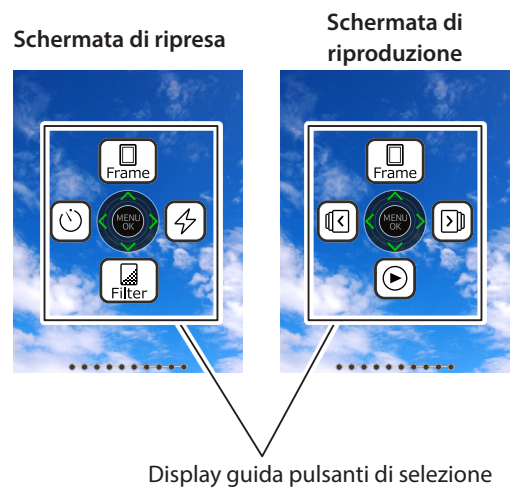



■ Display guida pulsanti di selezione

All'avvio o alla commutazione delle schermate (Schermata di ripresa ↔ Schermata di riproduzione), il display guida pulsanti di selezione viene visualizzato per un breve periodo.





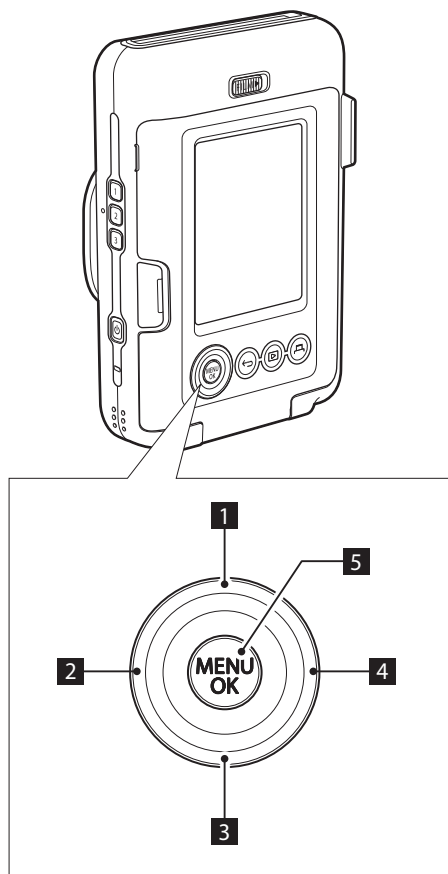

*4 Quando si utilizza la INTERNAL MEMORY, viene visualizzato . L'icona viene visualizzata in rosso quando il numero di immagini disponibili è pari o inferiore a 10.

Utilizzo dei pulsanti di selezione

I pulsanti     (su, giù, sinistra e destra) vengono utilizzati per selezionare le voci di menu o per richiamare le funzioni assegnate ai pulsanti    . Il pulsante [MENU/OK] viene utilizzato per visualizzare il menu o effettuare una selezione.



- 1  Spostare in alto
- 2  Spostare a sinistra
- 3  Spostare in basso
- 4  Spostare a destra
- 5 Visualizzare menu/Effettuare selezione

Montaggio della cinghietta

Montare la cinghietta come mostrato di seguito.

- Mettere la cinghietta attorno al polso quando si trasporta la fotocamera o si scattano foto per evitare di far cadere la fotocamera.

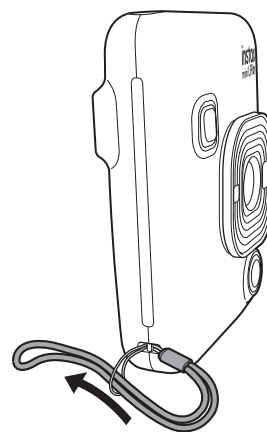

Ricarica della batteria

- ❗ Spegnere la fotocamera prima di caricare la batteria. La batteria non si carica se la fotocamera è accesa.

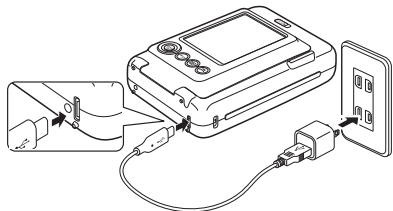

Collegare la fotocamera utilizzando il cavo USB Tipo C in dotazione a un adattatore CA USB (in dotazione con lo smartphone), quindi collegare l'adattatore CA USB a una presa di corrente domestica.

- Il tempo di ricarica è di circa 2 o 3 ore.
- La potenza erogata dal caricabatteria deve essere compresa tra un minimo di 0,5 Watt e un massimo di 2,5 Watt per minimizzare il tempo di carica richiesto.

Indicazione dello stato di ricarica

Durante la ricarica	La spia dell'autoscatto si illumina.
Ricarica terminata	La spia dell'autoscatto si spegne.
Errore di ricarica	La spia dell'autoscatto lampeggia.

Ricarica da un PC:

- Collegare la fotocamera e il PC direttamente utilizzando il cavo USB Tipo C in dotazione. Non collegare tramite un hub o una tastiera USB.
- Se il PC entra in modalità di sospensione durante la ricarica, la ricarica viene messa in pausa. Per continuare a caricare, uscire dalla modalità di sospensione e quindi ricollegare il cavo USB Tipo C in dotazione.
- La batteria potrebbe non caricarsi a seconda delle specifiche, delle impostazioni o delle condizioni del PC.

Nota

- La batteria non può essere rimossa.
- La batteria non è stata caricata durante la produzione. Caricare completamente la batteria prima dell'uso.
- Per le note sulla batteria, fare riferimento a "Cura semplice della fotocamera". (p. 25)



Accensione/spengimento dell'alimentazione

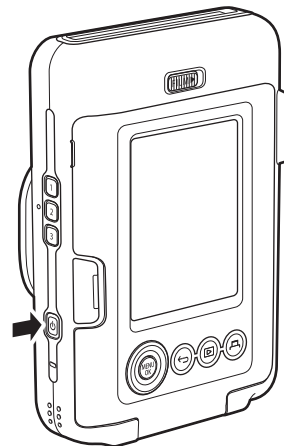

Tenere premuto  (Accensione) per accendere o spegnere l'alimentazione.



Controllo del livello della batteria

Il livello della batteria è visualizzato sul monitor LCD quando si preme  (Indietro) sulla schermata di ripresa o sulla schermata di riproduzione.

Display	Livello della batteria
	C'è sufficiente carica rimanente.
	La carica rimanente è metà o meno. Si consiglia di ricaricare.
	Non c'è sufficiente carica rimanente. Ricaricare al più presto possibile.

- Quando il livello della batteria è basso, l'icona  viene visualizzata in fondo a destra del monitor LCD.
- Quando la batteria si esaurisce completamente, l'icona  appare sul monitor LCD e l'alimentazione viene spenta.

- Se non si utilizza la fotocamera per un certo periodo di tempo, si spegnerà automaticamente. È possibile impostare la quantità di tempo fino allo spegnimento dell'alimentazione. (p. 21)

Impostazioni iniziali

Quando si accende la fotocamera per la prima volta dopo l'acquisto, verrà visualizzata automaticamente una schermata per impostare la lingua, la data e l'ora e anche per l'accoppiamento a uno smartphone.

Installare l'app INSTAX MINI LIPLAY sullo smartphone prima di eseguire la registrazione dell'accoppiamento.

- Se si utilizza uno smartphone con sistema operativo Android, cercare INSTAX MINI LIPLAY in Google Play Store e installarlo.

*Requisiti per gli smartphone con sistema operativo

Android: Android Ver. 10,0 o successiva con Google Play Store installato

- Se si utilizza uno smartphone con sistema operativo iOS, cercare INSTAX MINI LIPLAY nell'App Store e installarlo.

*Requisiti per gli smartphone iOS: iOS Ver. 16,0 o successiva

A seconda del modello di smartphone, si potrebbe non essere in grado di utilizzare INSTAX MINI LIPLAY anche se è stato installato e lo smartphone soddisfa i requisiti di cui sopra.

Questa impostazione può anche essere configurata in seguito. Se si desidera configurare le impostazioni in seguito o riconfigurare le impostazioni, impostare [言語/LANG.], [DATE/TIME] e [Bluetooth SETTINGS] nel MENU IMPOSTAZIONI.

1 Accendere l'alimentazione.

- Quando si accende l'alimentazione per la prima volta dopo l'acquisto, viene visualizzata la schermata (言語/LANG.) di impostazione della lingua.

2 Selezionare la lingua che si desidera utilizzare e premere [MENU/OK].

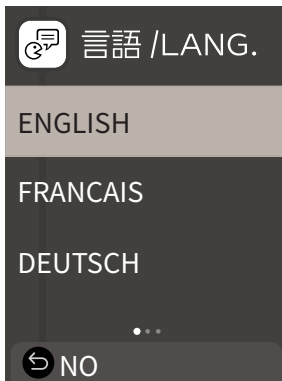

3 Impostare l'ordine della data e premere [MENU/OK]

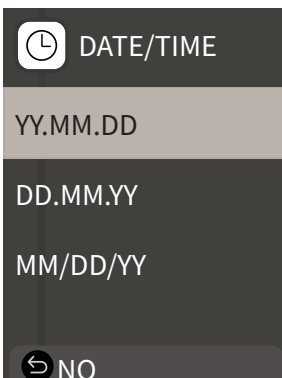

4 Impostare anno, mese, giorno e ora, quindi premere [MENU/OK].

Spostare il cursore utilizzando , quindi modificare il numero utilizzando .

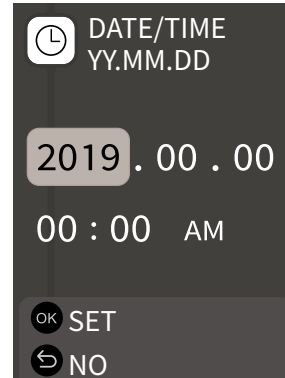

Quindi, configurare le impostazioni di accoppiamento.

5 Premere [MENU/OK].

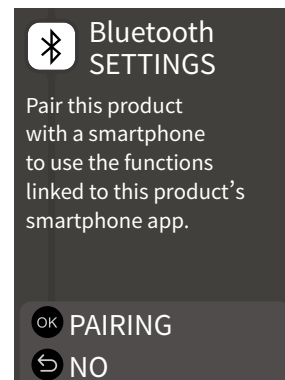

- Se non si desidera impostare l'accoppiamento, premere (Indietro) per completare le impostazioni iniziali.

6 Avviare l'app per smartphone INSTAX MINI LIPLAY e premere [SETTINGS].

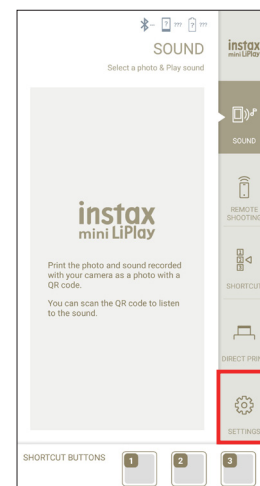

7 Premere [Bluetooth settings] sull'app per smartphone.

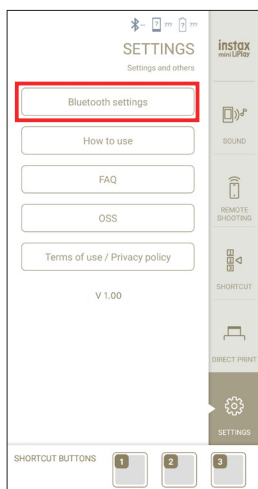

8 Premere [Connect] sull'app per smartphone.

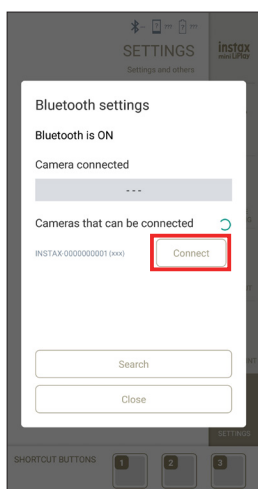

- È possibile confermare OWN NAME della fotocamera accedendo al Menu impostazioni. (p. 21). Quindi, selezionare le voci di menu nel seguente ordine: [Bluetooth SETTINGS], [INFORMATION], [OWN NAME].

9 Consentire l'accoppiamento.

10 Confermare che la registrazione dell'accoppiamento è completa.

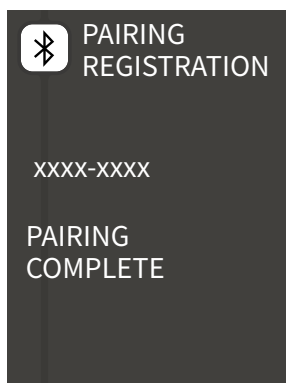

Quando la registrazione dell'accoppiamento è completa, la schermata passa alla schermata di ripresa.

Caricamento/Scaricamento della cartuccia di pellicola INSTAX MINI

Caricamento della cartuccia di pellicola

1 Far scorrere il blocco sportello della pellicola e aprire lo sportello pellicola.

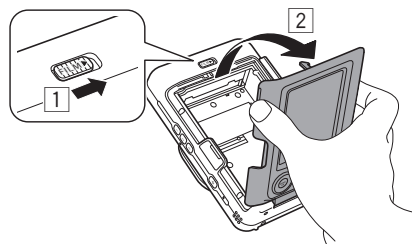

2 Inserire la cartuccia di pellicola allineando i riferimenti gialli.

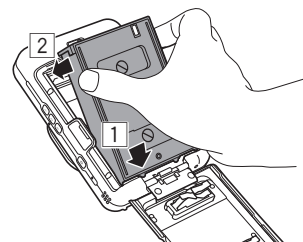

3 Chiudere lo sportello pellicola.

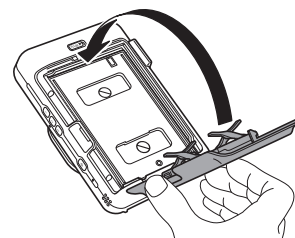

4 Rimuovere il coperchio di protezione pellicola nero che viene espulso automaticamente.

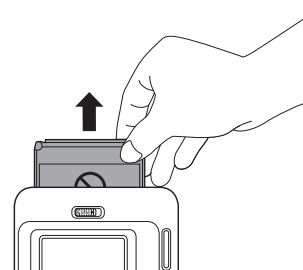

Scaricamento di una cartuccia di pellicola usata

- 1 Far scorrere il blocco sportello della pellicola e aprire lo sportello pellicola.

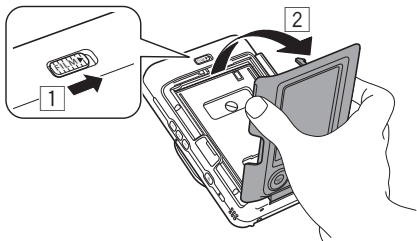

- 2 Afferrare i fori rettangolari sulla cartuccia di pellicola, quindi estrarre la cartuccia di pellicola dalla fotocamera.

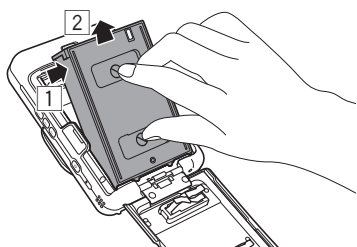

Fotografia di base e riproduzione

Ripresa

I seguenti passaggi descrivono la procedura base di ripresa.

- 1 Accendere l'alimentazione
- 2 Tenere la fotocamera
- 3 Configurare la cornice e il filtro, ecc. secondo necessità
- 4 Decidere la composizione da riprendere
- 5 Premere il pulsante di scatto a metà corsa per mettere a fuoco il soggetto

Quando il soggetto è messo a fuoco

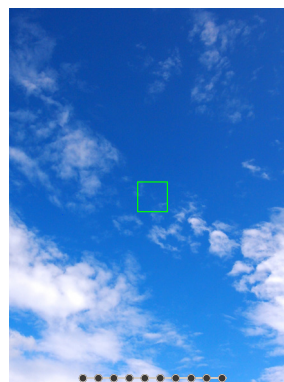

Sarà emesso un segnale acustico e il riquadro AF verde sarà visualizzato sul monitor LCD.

Quando il soggetto non è messo a fuoco

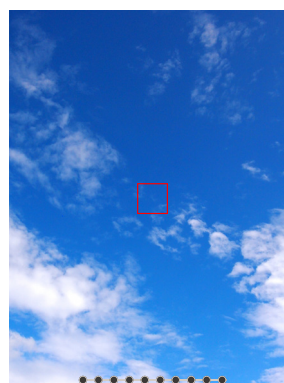

Un riquadro AF rosso sarà visualizzato sul monitor LCD. Cambiare la composizione o utilizzare il blocco AF/AE. (p. 18)

- 6 Premere il pulsante di scatto fino in fondo per scattare una foto

La foto viene scattata e l'immagine viene salvata nella INTERNAL MEMORY o nella scheda di memoria.

• Per i passaggi relativi a come stampare un'immagine scattata, fare riferimento a "Stampa". (p. 14)

- Durante la ripresa, tenere le braccia contro il corpo e reggere saldamente la fotocamera con entrambe le mani.
- Fare attenzione a non toccare l'obiettivo della fotocamera quando si preme il pulsante di scatto.
- Premere delicatamente il pulsante di scatto fino in fondo per scattare una foto, assicurandosi che la fotocamera non si muova o non venga scossa.
- Fare attenzione a non coprire il flash o l'obiettivo con le dita o con la cinghietta.
- Il flash potrebbe attivarsi quando si preme fino in fondo il pulsante di scatto per scattare una foto in condizioni di scarsa illuminazione o in controluce. È possibile modificare le impostazioni del flash in modo che il flash non si attivi. (p. 17)

Note sulla INTERNAL MEMORY

- Quando la INTERNAL MEMORY è piena, l'otturatore non viene rilasciato e non è possibile scattare foto. Eliminare alcune immagini o utilizzare una scheda di memoria.
- Se si verifica un malfunzionamento della fotocamera, le immagini nella INTERNAL MEMORY potrebbero essere danneggiate o perse.
- Si consiglia di copiare le immagini importanti su un altro formato di supporto (disco rigido, CD-R, CD-RW, DVD-R, ecc.) come backup.
- Se si invia la fotocamera per una riparazione, non possiamo garantire l'integrità dei dati nella INTERNAL MEMORY.
- Durante la riparazione della fotocamera, potrebbe essere necessario per noi controllare i dati nella INTERNAL MEMORY.

Riproduzione di immagini

È possibile riprodurre le immagini sul monitor LCD.

- 1 Accendere l'alimentazione**
- 2 Premere [Riproduzione]**
Viene visualizzata l'ultima immagine scattata.
- 3 Premere [◀] o [▶] per scorrere ciclicamente tra le immagini scattate in precedenza**
 - Premere il pulsante di scatto fino in fondo per tornare alla schermata di ripresa.

Modifica della visualizzazione della schermata di riproduzione

È possibile ingrandire l'immagine e modificare il numero di immagini visualizzate sul monitor LCD.

■ Ingrandimento delle immagini

- 1 Selezionare l'immagine che si desidera ingrandire e premere [MENU/OK]**
Viene visualizzato il PLAYBACK MENU.

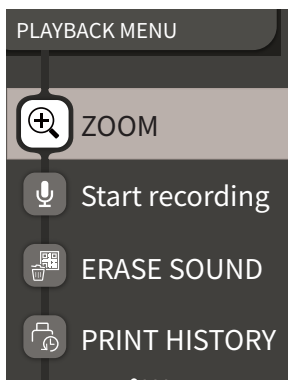

- 2 Premere [▲] o [▼] per selezionare [ZOOM]**

- 3 Premere [MENU/OK]**

Viene visualizzata la schermata dello zoom.

- 4 Ingrandire o ridurre l'immagine con [▲] e [▼]**

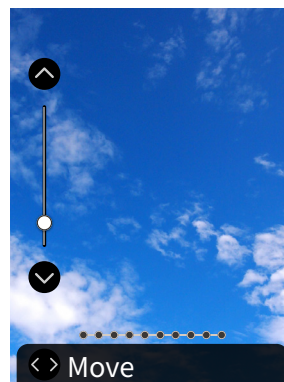

- Premere [◀] o [▶] sulla schermata dello zoom per passare alla schermata di spostamento e spostare la posizione della schermata utilizzando [◀◀◀] o [▶▶▶]. Per tornare alla schermata dello zoom, premere [↶] (Indietro).
- Se si preme [MENU/OK] mentre si è nella schermata di zoom o di spostamento, la schermata tornerà a quella di riproduzione.
- È inoltre possibile stampare con l'immagine ingrandita o ridotta.





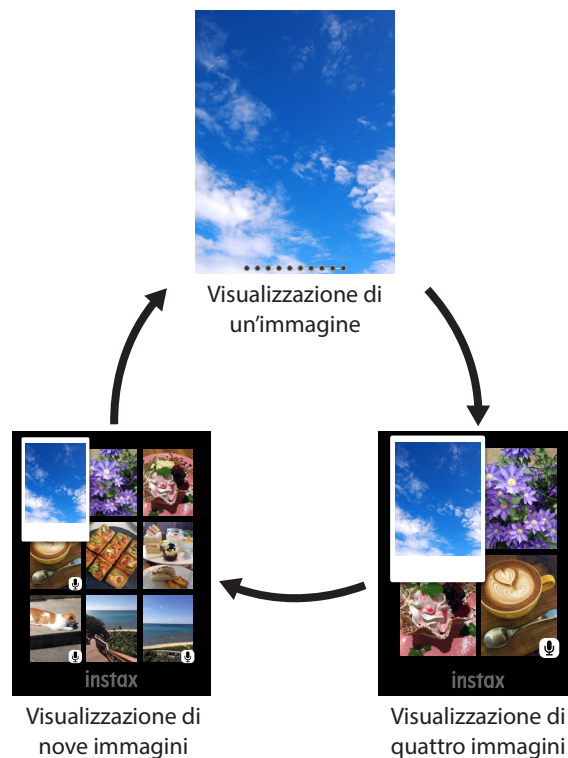

■ Cambiare il numero di immagini visualizzate

Durante la visualizzazione della schermata di riproduzione, premere [Riproduzione] per modificare il numero di immagini visualizzate.



Stampa

È possibile stampare le immagini usando la seguente procedura.

- 1 Accendere l'alimentazione**
- 2 Premere  (Riproduzione)**
Viene visualizzata l'ultima immagine scattata.
- 3 Premere  o  per selezionare l'immagine che si desidera stampare**
- 4 Selezionare le impostazioni desiderate come cornice e zoom**
- 5 Premere  (Stampa)**
- 6 Premere  o  per selezionare [PRINT] o [PRINT WITH SOUND]**



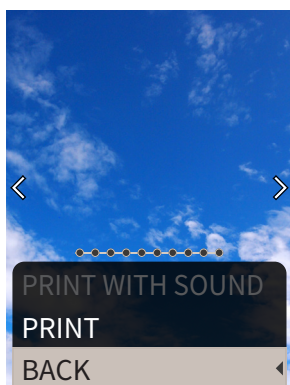

Nota

Per PRINT WITH SOUND, è necessario collegarsi alla funzione audio dell'app per smartphone.



7 Premere [MENU/OK]

La stampa ha inizio.

- Per PRINT WITH SOUND, utilizzare     per modificare la posizione di stampa del codice QR, se necessario.
- Per annullare la stampa, selezionare [BACK] o premere  (Indietro).

- 8 Quando il suono dello scaricamento della pellicola si arresta, tenere la parte superiore della pellicola e rimuoverla**

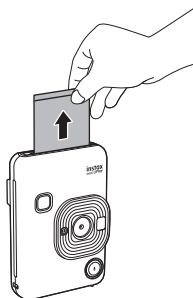

Nota

Fare attenzione a non ostacolare lo slot di espulsione della pellicola con le dita o la cinghietta.

Indicatore di pellicola rimanente

Il numero rimanente della pellicola è indicato dai punti nella parte inferiore dello schermo. Ogni volta che viene stampata una pellicola, un punto diventa un quadratino. I punti verranno visualizzati in rosso quando il numero di pellicole rimanenti è 2 o meno.

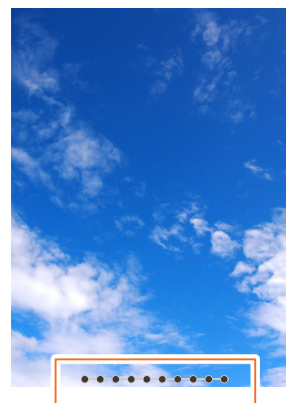

Dieci pellicole rimanenti



Due pellicole rimanenti



Nessuna pellicola rimanente



- Per la gestione della pellicola, fare riferimento al manuale di istruzioni FUJIFILM Instant Film INSTAX MINI.
- Lo sviluppo della pellicola richiede circa 90 secondi (il tempo varia a seconda della temperatura ambiente).

Selezione della cornice e del filtro

Selezione della cornice

Seguire la procedura seguente per selezionare il tipo di cornice.

1 Nella schermata di ripresa o nella schermata di riproduzione, premere

Viene visualizzata la seguente guida.

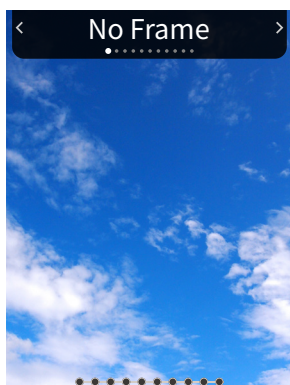

2 Premere o per selezionare il tipo di cornice

3 Premere o [MENU/OK]

La cornice viene applicata e il display torna alla schermata precedente.

- Premere (Indietro) per tornare alla schermata precedente senza applicare la cornice.
- Per annullare la cornice applicata, selezionare "No Frame" nel tipo di cornice.

È anche possibile premere un tasto di scelta rapida per selezionare la cornice assegnata a quel pulsante.

Selezione del filtro

Seguire la procedura seguente per selezionare il tipo di filtro.

1 Sulla schermata di ripresa, premere

Viene visualizzata la seguente guida.



2 Premere o per selezionare il tipo di filtro

3 Premere o [MENU/OK]

Il filtro viene applicato e il display torna alla schermata precedente.

- Premere (Indietro) per tornare alla schermata precedente senza applicare il filtro.
- Per annullare il filtro applicato, selezionare "No Filter" nel tipo di filtro.

Registrazione del suono

Questa fotocamera consente di aggiungere l'audio registrato alle immagini.

Registrazione di audio durante la ripresa

È possibile commutare tra due modalità di registrazione, [After shooting] e [Before & after], in base alle proprie preferenze o allo scopo di utilizzo. La modalità di registrazione può essere commutata nelle impostazioni reg del menu di ripresa. (p. 20)

■ Registrazione del suono quando è impostato [After shooting]

1 Premere (Audio) sulla schermata di ripresa

Viene visualizzata una spiegazione della modalità di registrazione.

2 Premere [MENU/OK] o (Audio)

La modalità di registrazione si avvia e viene visualizzata un'icona di registrazione in alto a destra dello schermo.



3 Premere il pulsante di scatto a metà corsa per mettere a fuoco il soggetto.

4 Premere il pulsante di scatto fino in fondo

La registrazione inizia dopo la ripresa.

- Il tempo massimo di registrazione è di circa 10 secondi. Trascorsi circa 10 secondi, la registrazione termina e la schermata cambia automaticamente.

- Se si preme nuovamente (Audio) durante la registrazione, la registrazione termina in quel momento.

5 Premere [MENU/OK] per la stampa con audio

Nota

Per PRINT WITH SOUND, è necessario collegarsi alla funzione audio dell'app per smartphone.

- Usare per cambiare la posizione di stampa del codice QR secondo necessità.
- Per annullare la stampa con audio, premere (Indietro).

■ Registrazione del suono quando è impostato [Before & after]

1 Premere (Audio) sulla schermata di ripresa

La modalità di registrazione si avvia e viene visualizzata un'animazione di registrazione nella parte inferiore dello schermo.

- Quando si preme  (Audio) per la prima volta dopo l'accensione dell'alimentazione, viene visualizzata una spiegazione sulla modalità di registrazione per un breve periodo di tempo, quindi la modalità di registrazione si avvia.

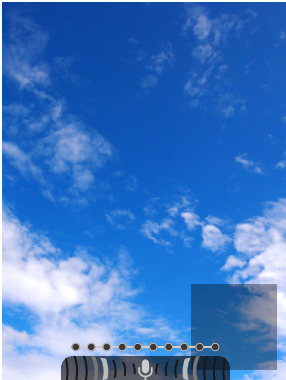

2 Premere il pulsante di scatto a metà corsa per mettere a fuoco il soggetto

3 Premere il pulsante di scatto fino in fondo

Viene scattata una foto e l'audio viene registrato per 5 secondi prima e 5 secondi dopo aver premuto a fondo il pulsante di scatto.

- Per uscire dalla modalità di registrazione, premere nuovamente  (Audio).

Registrazione del suono dopo lo scatto

1 Premere (Audio) sulla schermata di riproduzione immagine singola

Viene visualizzata una spiegazione della modalità di registrazione.

2 Premere [MENU/OK] o (Audio)





Si avvia la registrazione e un'icona di registrazione viene visualizzata al centro dello schermo.

- Il tempo massimo di registrazione è di circa 10 secondi. Trascorsi circa 10 secondi, la registrazione termina automaticamente.
- Se si preme nuovamente  (Audio) durante la registrazione, la registrazione termina in quel momento.

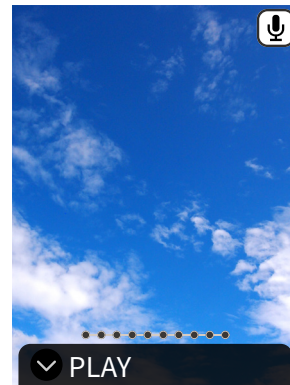
3 Premere per controllare la registrazione.

La registrazione viene riprodotta.



- Premere  per mettere in pausa la riproduzione dell'audio e  per interromperla.
- Premere [MENU/OK] durante la riproduzione per visualizzare la schermata di regolazione del volume di riproduzione. È possibile regolare il volume anche premendo  o .
- Se si preme  (Audio) mentre è visualizzata un'immagine con audio, viene visualizzato il messaggio "Are you sure you want to overwrite this recording?". Per sovrascrivere, selezionare [CONFIRM]. Altrimenti, selezionare [BACK].

Vari tipi di ripresa

Ripresa utilizzando l'autoscatto

Utilizzare l'autoscatto per foto di gruppo o per evitare che la fotocamera venga scossa.

- 1 Sulla schermata di ripresa, premere Viene visualizzata la seguente guida.



- 2 Premere o per selezionare [2 SEC] o [10 SEC]
- 3 Premere [MENU/OK] o Un'icona che mostra la lunghezza impostata dell'autoscatto verrà visualizzata nella parte superiore destra dello schermo.
 - Premere (Indietro) per tornare alla schermata precedente senza applicare l'impostazione.
- 4 Premere fino in fondo il pulsante di scatto
Se è stato selezionato [2 SEC]:
quando si preme il pulsante di scatto fino in fondo, la spia autoscatto lampeggia.
Se è stato selezionato [10 SEC]:
quando si preme il pulsante di scatto, la spia autoscatto si accende e lampeggia per 3 secondi prima dello scatto.

Premere (Indietro) per annullare l'autoscatto.

Ripresa utilizzando il flash

Utilizzare il flash per le riprese notturne o in ambienti bui. È possibile modificare l'impostazione del flash per impedire che il flash si attivi.

- 1 Sulla schermata di ripresa, premere Viene visualizzata la seguente guida.

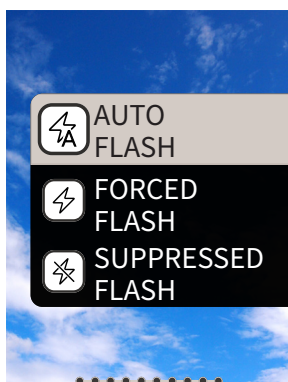

- 2 Premere o per selezionare l'impostazione flash
 - Per dettagli sulle impostazioni del flash, fare riferimento a "Tipi di flash".

- 3 Premere [MENU/OK] o

- 4 Premere fino in fondo il pulsante di scatto

• Se si preme il pulsante di scatto mentre il flash si sta caricando, la spia autoscatto lampeggia e l'otturatore non si rilascia.

Tipi di flash

AUTO FLASH

Il flash si attiva automaticamente se l'ambiente circostante è buio. Questa impostazione è adatta alla maggior parte delle situazioni.

FORCED FLASH

Il flash si attiva indipendentemente dalla luminosità dell'ambiente circostante. Utilizzare quando il soggetto è scuro perché contoluce.

SUPPRESSED FLASH

Il flash non si attiva, neppure se l'ambiente circostante è buio. Questa impostazione è adatta per la ripresa in luoghi in cui la fotografia con flash è vietata. Si consiglia di stabilizzare la fotocamera su un tavolo, ecc. quando si utilizza il flash soppresso in ambienti bui.

Riprendere un selfie

Si può eseguire un autoritratto utilizzando lo specchio selfie.

- 1 Tenere saldamente la fotocamera con l'obiettivo da 30 cm a 50 cm dal volto
 - Tenere saldamente la fotocamera, in quanto è particolarmente soggetta a vibrazioni in ambienti bui.

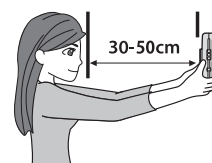

- 2 Controllare la composizione nello specchio selfie e scattare

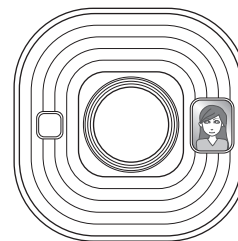

• Non fissare il flash durante la ripresa. Fissare il flash potrebbe compromettere temporaneamente la visione.

Ripresa utilizzando il blocco AF/AE

Durante la ripresa, tenendo premuto il pulsante di scatto a metà corsa si blocca la messa a fuoco; ciò è denominato "Blocco AF". Anche la luminosità o l'esposizione saranno bloccate; ciò è denominato "Blocco AE". Ciò è utile quando si desidera posizionare il soggetto al di fuori del centro dello schermo durante la ripresa.

1 Premere il pulsante di scatto a metà corsa per mettere a fuoco il soggetto

Quando si preme il pulsante di scatto a metà corsa, AF e AE vengono bloccati.

2 Decidere la composizione mentre si preme il pulsante di scatto a metà corsa

3 Premere il pulsante di scatto fino in fondo per riprendere

Si consiglia di utilizzare il blocco AE/AF quando si riprendono i seguenti soggetti, in quanto possono essere difficili da mettere a fuoco:

- Soggetti lucidi come uno specchio o la carrozzeria di un'automobile
- Soggetti che si spostano ad alta velocità
- Soggetti sull'altro lato di un vetro
- Soggetti scuri che assorbono la luce senza rifletterla, come capelli o pellicce
- Soggetti non solidi, come fumo o fiamme
- Soggetti con poco contrasto rispetto allo sfondo (per esempio una persona che indossa vestiti dello stesso colore dello sfondo)
- Quando c'è una grande differenza di contrasto nel riquadro AF e il soggetto è vicino a questo (per esempio un soggetto posto di fronte a uno sfondo con un forte contrasto)

Stampa da PRINT HISTORY

È possibile trovare le immagini stampate in precedenza e conservare le impostazioni (per esempio gli effetti dell'immagine) per la stampa.

È possibile stampare le immagini che sono state scattate in precedenza utilizzando la seguente procedura.

1 Premere [MENU/OK] sulla schermata di riproduzione Viene visualizzato il PLAYBACK MENU.

2 Premere o e selezionare [PRINT HISTORY]

3 Premere [MENU/OK]

4 Premere o per selezionare l'immagine che si desidera stampare

5 Premere (Stampa)

6 Premere o per selezionare [PRINT] o [PRINT WITH SOUND]



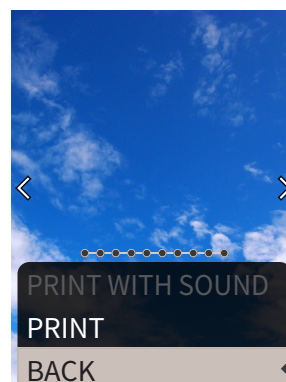

Nota

Per PRINT WITH SOUND, è necessario collegarsi alla funzione audio dell'app per smartphone.



7 Premere [MENU/OK]

La stampa ha inizio.

- Per PRINT WITH SOUND, utilizzare     per modificare la posizione di stampa del codice QR, se necessario.
- Per annullare la stampa, selezionare [BACK] o premere  (Indietro).

8 Quando il suono dello scaricamento della pellicola si arresta, tenere la parte superiore della pellicola e rimuoverla

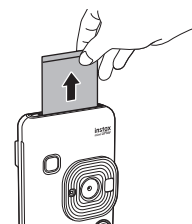

Nota

Fare attenzione a non ostacolare lo slot di espulsione della pellicola con le dita o la cinghietta.

Utilizzo di una scheda di memoria

La fotocamera può salvare circa 45 immagini nella INTERNAL MEMORY, ma è possibile salvare più immagini utilizzando una scheda di memoria.

Note sull'uso di una scheda di memoria

- Le schede di memoria micro SD e micro SDHC sono compatibili con questa fotocamera. L'uso di una scheda di memoria diversa dal tipo specificato potrebbe danneggiare la fotocamera.
- Poiché le schede di memoria sono piccole, i bambini piccoli potrebbero accidentalmente ingoiarle. Tenere fuori dalla portata dei bambini. Consultare immediatamente il medico se un bambino ingerisce una scheda di memoria.
- **Non spegnere la fotocamera né rimuovere la scheda di memoria durante la formattazione della scheda di memoria oppure la registrazione o la cancellazione di dati. Ciò potrebbe danneggiare la scheda di memoria.**
- Non utilizzare o conservare una scheda di memoria in un ambiente soggetto a forte elettricità statica o rumore elettrico.
- Se si inserisce nella fotocamera una scheda di memoria caricata con elettricità statica, la fotocamera potrebbe avere un malfunzionamento. Se ciò accade, spegnere l'alimentazione e quindi riaccenderla.
- Non mettere una scheda di memoria nella tasca dei pantaloni. Quando ci si siede, potrebbe essere applicata pressione alla scheda di memoria causandone la rottura.
- Quando si rimuove una scheda di memoria dopo un uso prolungato, potrebbe essere calda, ma ciò è normale.
- Non applicare etichette, ecc. sulle schede di memoria. Le etichette potrebbero staccarsi dalla scheda di memoria mentre viene inserita e rimossa dalla fotocamera, il che potrebbe causare il malfunzionamento della fotocamera.

Note sull'utilizzo di una scheda di memoria in un PC

- Assicurarsi di utilizzare la fotocamera per formattare schede di memoria non utilizzate e schede di memoria utilizzate sul PC e su altri dispositivi prima dell'uso.
- Quando si formatta una scheda di memoria con la fotocamera, si riprendono e si registrano immagini, viene creata automaticamente una cartella. Non utilizzare un computer per modificare o eliminare i nomi delle cartelle o i nomi dei file delle schede di memoria. La scheda di memoria potrebbe diventare inutilizzabile da parte della fotocamera.
- Non utilizzare il PC per eliminare immagini dalla scheda di memoria. Utilizzare sempre la fotocamera per eliminare le immagini dalla scheda di memoria.
- Quando si modifica un file immagine, copiare o spostare il file immagine su un disco rigido, ecc. per la modifica.

Inserimento di una scheda di memoria

1 Aprire il coperchio dello slot per scheda

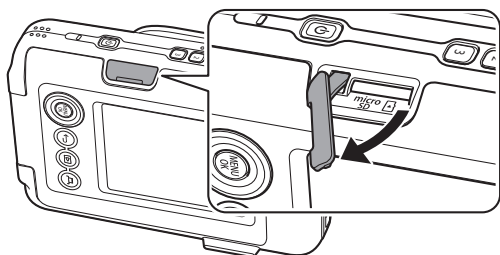

2 Inserire fino in fondo la scheda di memoria fino a sentire un clic. Assicurarsi che venga usato l'orientamento corretto come mostrato di seguito

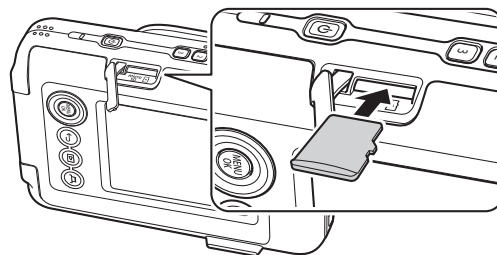

3 Chiudere il coperchio dello slot per scheda

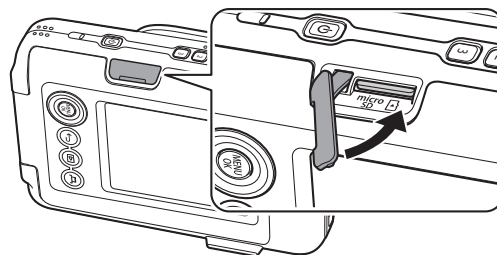

- Quando si rimuove una scheda di memoria, premere sulla scheda di memoria con un dito e rilasciare lentamente il dito dalla scheda. Il blocco viene rilasciato e la scheda di memoria può essere rimossa.

Nota

Fare attenzione quando si rimuove una scheda di memoria, perché potrebbe essere espulsa con forza se si rilascia improvvisamente il dito. Rilasciare la scheda delicatamente.

Il menu di ripresa

È possibile modificare varie impostazioni relative alla ripresa dallo SHOOTING MENU.

1 Premere [MENU/OK] sulla schermata di ripresa

Viene visualizzato lo SHOOTING MENU.

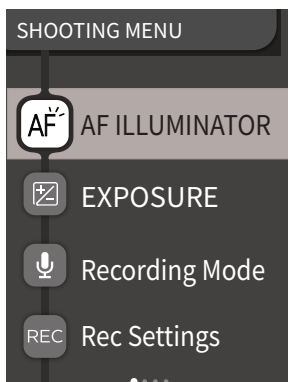

2 Premere o per selezionare la voce da impostare

• Per una descrizione di ciascuna voce, fare riferimento a “Voci dello SHOOTING MENU”.

3 Cambiare le impostazioni

4 Premere [MENU/OK]

Le impostazioni sono applicate e il display ritorna alla schermata di ripresa.

■ Voci dello SHOOTING MENU

[AF ILLUMINATOR]

Se si seleziona ON, AF ILLUMINATOR sarà illuminato durante il periodo dal momento in cui si preme il pulsante di scatto a metà corsa fino a quando il soggetto non è messo a fuoco, rendendo più facile mettere a fuoco soggetti scuri.

- A seconda della scena, potrebbe essere difficile mettere a fuoco anche se si utilizza il flash.
- Quando si riprende vicino al soggetto, l'effetto di AF ILLUMINATOR potrebbe non essere sufficiente.
- Non utilizzare AF ILLUMINATOR in stretta prossimità di occhi umani.

[EXPOSURE]

Regolare la luminosità dell'immagine. L'esposizione viene utilizzata quando il soggetto è troppo luminoso o troppo scuro oppure quando il contrasto tra il soggetto e lo sfondo (differenza di luminosità) è elevato.

- Il valore di esposizione impostato viene mantenuto anche dopo aver spostato i dati immagine su un PC, ecc.

[Recording Mode]

Avvia la modalità di registrazione impostata in [Rec Settings].

[Rec Settings]

Passa a [After shooting] o [Before & after]. (p. 15)

Per una descrizione delle seguenti voci, fare riferimento a “Il menu impostazioni”. (p. 21)

[PRINT SETTINGS] / [Bluetooth SETTINGS] / [Select Buttons Guide] / [DATE/TIME] / [言語/LANG.] / [SOUND SET-UP] / [PLAYBACK VOLUME] / [AUTO POWER OFF] / [RESET] / [FRAME DATA RESET] / [FORMAT] / [FIRMWARE UPGRADE]

Il menu di riproduzione

È possibile modificare varie impostazioni relative alla riproduzione dal PLAYBACK MENU.

1 Premere [MENU/OK] sulla schermata di riproduzione

Viene visualizzato il PLAYBACK MENU.

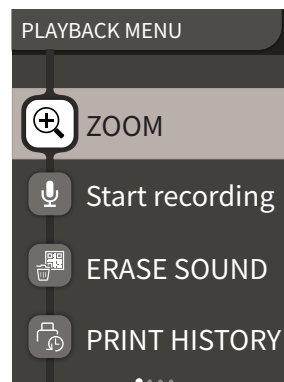

2 Premere o per selezionare la voce

• Per una descrizione di ciascuna voce, fare riferimento a “Voci del PLAYBACK MENU”.

3 Cambiare le impostazioni

4 Premere [MENU/OK]

Le impostazioni sono applicate e il display ritorna alla schermata precedente.

■ Voci del PLAYBACK MENU

[ZOOM]

Fare riferimento a “Ingrandimento delle immagini”. (p. 13)

[Start recording]

Registra audio nelle immagini. Nel caso di immagini con audio già registrato, l'audio verrà sovrascritto. (p. 16)

[ERASE SOUND]

Cancella il suono dalle immagini con il suono già applicato.

[PRINT HISTORY]

- Visualizzare fino a 50 ultime immagini stampate.
- Selezionare un'immagine e premere  (Stampa) per avviare la stampa.
- È possibile cancellare la PRINT HISTORY un'immagine alla volta premendo [MENU/OK].

[ERASE]

È possibile cancellare le immagini una per una o cancellarle tutte contemporaneamente.

[IMAGE ROTATE]





Visualizzare un'immagine ruotata di 90 gradi.

[COPY]

Copiare le immagini dalla INTERNAL MEMORY a una scheda di memoria o da una scheda di memoria alla INTERNAL MEMORY. Seguire la procedura riportata di seguito.

1. Selezionare [COPY] dal PLAYBACK MENU
2. Selezionare la destinazione della copia e premere [MENU/OK]
3. Selezionare [FRAME] o [ALL FRAMES] e premere [MENU/OK]

Se viene selezionato [ALL FRAMES], la copia si avvia. Se viene selezionato [FRAME], procedere al passaggio 4.



4. Premere  o  per selezionare l'immagine da copiare
5. Premere  o  per selezionare [COPY]
6. Premere [MENU/OK]

Per una descrizione delle seguenti voci, fare riferimento a "Il menu impostazioni". (p. 21)

[PRINT SETTINGS] / [Bluetooth SETTINGS] / [Select Buttons Guide] / [DATE/TIME] / [言語/LANG.] / [SOUND SET-UP] / [PLAYBACK VOLUME] / [AUTO POWER OFF] / [RESET] / [FRAME DATA RESET] / [FORMAT] / [FIRMWARE UPGRADE]

Il menu impostazioni

Seguire la procedura di seguito per modificare le impostazioni con il menu impostazioni.

- 1 Nella schermata di ripresa o nella schermata di riproduzione, premere [MENU/OK]**
- 2 Premere  o  per selezionare la voce da impostare**
 - Per una descrizione di ciascuna voce, fare riferimento a "Voci del menu impostazioni".
- 3 Cambiare le impostazioni**
- 4 Premere [MENU/OK]**

Le impostazioni sono applicate e il display ritorna alla schermata precedente.

■ Voci del menu impostazioni

[PRINT SETTINGS]

Modificare la posizione di stampa e il colore di stampa del codice QR stampato su PRINT WITH SOUND.

Nota

Per PRINT WITH SOUND, è necessario collegarsi alla funzione audio dell'app per smartphone.

[Default QR Code Position]:

modificare la posizione di stampa predefinita del codice QR.

[QR Code Color]:

modificare il colore di stampa del codice QR.

[Bluetooth SETTINGS]

Installare l'app per smartphone sullo smartphone prima della registrazione accoppiamento.

[PAIRING REGISTRATION]:

Quando ci si connette con lo smartphone tramite Bluetooth per la prima volta, sarà necessario accoppiare i dispositivi. Fare riferimento alla seguente procedura per l'accoppiamento.

1. Selezionare [Bluetooth SETTINGS] dal PLAYBACK MENU
2. Selezionare [PAIRING REGISTRATION] e premere [MENU/OK]
3. Premere [SETTINGS] sull'app per smartphone
4. Premere [Bluetooth settings] sull'app per smartphone
5. Premere [Connect]
6. Consentire l'accoppiamento

[DELETE PAIRING REG.]:

È possibile eliminare le informazioni di uno smartphone registrato per l'accoppiamento.

[INFORMATION]:

Visualizza l'indirizzo Bluetooth, il nome e il nome del terminale registrato dell'unità principale.

[Select Buttons Guide Display]

Imposta se mostrare o nascondere il display guida pulsanti di selezione.

[DATE/TIME]

Impostare la data e l'ora.

[DATE STAMP]

Stampa la data sulle immagini. Selezionare [OFF] se non si desidera stampare la data sulle immagini.

[言語/LANG.]

Impostare la lingua da visualizzare sul monitor LCD.

[SOUND SET-UP]

Impostare il volume di OPERATION SOUND, SHUTTER VOLUME e START UP SOUND.

Selezionare [OFF] se si desidera disattivare l'audio.

[PLAYBACK VOLUME]

Impostare il volume di riproduzione dei suoni registrati.

[AUTO POWER OFF]

Impostare il tempo fino allo spegnimento automatico dell'alimentazione quando la fotocamera non è in uso.

[RESET]

Ripristina le impostazioni a quelle predefinite.

La data e l'ora impostate in DATE/TIME non vengono ripristinate.

[FRAME DATA RESET]

Ripristina le impostazioni cornice predefinite utilizzate per i tasti di scelta rapida.

[FORMAT]

Formattare la INTERNAL MEMORY della fotocamera o una scheda di memoria inserita nello slot per schede. Tutte le immagini salvate saranno cancellate.

[FIRMWARE UPGRADE]

Aggiorna il firmware. Esistono due metodi per aggiornare il firmware, come mostrato di seguito.

È necessaria una scheda di memoria per aggiornare il firmware. Preparare una scheda di memoria in anticipo.

● Uso dell'app per smartphone "INSTAX MINI LIPLAY"

1. Inserire la scheda di memoria nello slot per scheda della fotocamera
2. Avviare l'app per smartphone "INSTAX MINI LIPLAY"
3. Toccare [SETTINGS] in "INSTAX MINI LIPLAY"
4. Fare clic su [Check for firmware update] in "INSTAX MINI LIPLAY"
5. Seguire le istruzioni su schermo

● Utilizzo della fotocamera

1. Scaricare il firmware più recente (FPUPDATE.DAT) dal sito web FUJIFILM utilizzando un PC o un altro dispositivo, quindi copiarlo nella directory principale della scheda di memoria
2. Inserire la scheda di memoria con il firmware copiato nello slot per scheda della fotocamera
3. Selezionare [FIRMWARE UPGRADE] da SHOOTING MENU o PLAYBACK MENU
4. Seguire le istruzioni su schermo

Funzioni disponibili quando si utilizza l'app per smartphone

Le seguenti funzioni possono essere utilizzate collegandosi all'app per smartphone INSTAX MINI LIPLAY.



Funzione audio

Registrare il suono con la fotocamera, convertirlo in un codice QR e stampare il codice QR su una foto. L'audio registrato può essere ascoltato tramite lo smartphone quando lo smartphone effettua la scansione di un codice QR stampato.

- È possibile riprodurre o eliminare l'audio sulle immagini con audio precedentemente stampate utilizzando l'app per smartphone.

Nota

Se si elimina un'immagine con audio utilizzando l'applicazione per smartphone, l'audio non potrà più essere riprodotto anche se il codice QR viene letto.

Ripresa a distanza

Scattare foto con la fotocamera utilizzando lo smartphone per il rilascio remoto dell'otturatore.

Funzione di scelta rapida

È possibile selezionare cornici foto sullo smartphone e assegnare le cornici ai 3 tasti di scelta rapida posizionati sul lato della fotocamera.

Stampa diretta

Trasferire una foto dallo smartphone alla fotocamera e stamparla con la funzione di stampa INSTAX. Prima di inviare la foto, è possibile utilizzare l'applicazione per smartphone per spostare, ruotare, effettuare lo zoom o ritagliare la foto.

Salvare le foto stampate sullo smartphone

È possibile salvare le foto stampate scattate con la fotocamera nell'app per smartphone. È possibile aggiungere cornici INSTAX alle foto e salvarle sullo smartphone.

Caratteristiche

Funzione fotocamera

Sensore d'immagine	Filtro colore primario CMOS di tipo 1/5
Numero di pixel registrati	2560 × 1920 pixel
Supporti di memorizzazione	Memoria interna, scheda di memoria micro SD/micro SDHC
Capacità di memorizzazione	Circa 45 immagini nella memoria interna, circa 850 immagini per 1 GB nella scheda di memoria micro SD/micro SDHC
Metodo di registrazione	JPEG (Exif Ver 2.3 conforme DCF)
Distanza di messa a fuoco	f = 28 mm (equivalente a pellicola 35 mm)
Diaframma	F2.0
Messa a fuoco automatica	AF singolo (con illuminatore AF)
Distanza di scatto	Da 10 cm a ∞
Tempo di posa	Da 1/4 secondo a 1/8000 di secondo (commutazione automatica)
Sensibilità di ripresa	Da ISO100 a 1600 (commutazione automatica)
Controllo esposizione	Programma AE
Esposizione	Da -2,0 EV a +2,0 EV (in incrementi di 1/3 EV)
Metodo di misurazione esposimetrica	Misurazione esposimetrica separata TTL 256, misurazione esposimetrica multipla
Bilanciamento del bianco	Auto
Flash	Flash automatico/Flash forzato/Flash soppresso Campo di ripresa con flash: da 50 cm a 1,5 m circa
Autoscatto	Circa 2 secondi/circa 10 secondi
Effetti immagine	Filtri, cornici (3 disponibili con scelta rapida)
Registrazione audio	Possibilità di registrare audio durante la ripresa o la riproduzione di una singola immagine. Possibilità di sovrascrivere.

Funzione di stampa

Pellicola utilizzata	FUJIFILM instant film INSTAX MINI (venduta separatamente)
Numero di pellicole	10 pellicole/confezione

Dimensione pellicola	86 mm × 54 mm
Dimensione schermata	62 mm × 46 mm
Conteggio pixel di stampa	800 × 600 punti
Risoluzione di stampa	12,5 punti/mm (318 dpi, 80 µm dot pitch)
Gradazione di stampa	Gradazione RGB di 256 colori
Formato dell'immagine stampabile	Immagini JPEG scattate con questa unità
Tempo di emissione di stampa	Circa 12 secondi
Funzione di stampa	Le immagini nella memoria interna e quelle nella scheda di memoria possono essere stampate
Ristampa	La ristampa è possibile per le immagini memorizzate nella Cronologia di stampa (fino a 50)

■ Altro

Funzioni collegate all'app per smartphone	Funzione di riproduzione audio da immagini stampate, funzione di stampa immagini da smartphone, funzione di scatto in remoto, funzione di selezione cornice
Monitor LCD	Monitor LCD a colori TFT da 2,7 pollici Conteggio dei pixel: circa 230.000 punti
Interfaccia esterna	Porta USB Tipo C (solo per ricarica)
Alimentazione	Batteria agli ioni di litio (tipo interno: non rimovibile)
Funzione di ricarica	Batteria integrata
Numero possibile di immagini stampate	Circa 100 (con carica completa) *Il numero di stampe dipende dalle condizioni di utilizzo.
Tempo di ricarica	Circa 2-3 ore *Il tempo di ricarica dipende dalla temperatura.
Dimensioni dell'unità principale	82,5 mm × 122,9 mm × 36,7 mm (escluse le parti sporgenti)
Peso dell'unità principale	Circa 255 g
Ambiente operativo	Temperatura: da +5 °C a +40 °C Umidità: da 20% a 80% (senza condensa)

*Le caratteristiche di cui sopra sono soggette a modifiche per migliorare le prestazioni.

Risoluzione dei problemi

Controllare le seguenti voci prima di considerare un problema come un malfunzionamento. Se il problema persiste anche dopo l'intervento, contattare il nostro centro di assistenza per la riparazione o visitare il sito web riportato di seguito.

Sito web FUJIFILM: <https://global.fujifilm.com/>

Se si verifica il seguente problema...

Problema	Possibili cause e soluzioni
Non riesco ad accendere la fotocamera.	La batteria potrebbe essere scarica. Caricare la fotocamera.
La batteria si esaurisce rapidamente.	Se si utilizza la fotocamera in un ambiente molto freddo, la batteria si scaricherà rapidamente. Tenere la fotocamera calda prima della ripresa.
La fotocamera si spegne durante l'uso.	Il livello della batteria potrebbe essere basso. Caricare la fotocamera.
La ricarica non si avvia.	<ul style="list-style-type: none"> Assicurarsi che la spina dell'adattatore di alimentazione USB sia correttamente connessa alla presa di corrente. Spegnere la fotocamera durante la ricarica. Se l'alimentazione è accesa, la fotocamera non si carica.
La carica richiede troppo tempo.	A basse temperature, la ricarica potrebbe richiedere del tempo.
La spia autoscatto lampeggia durante la carica.	Caricare la batteria in un intervallo di temperatura da +5 °C a +40 °C. Se la fotocamera non si carica in questo intervallo di temperatura, contattare il nostro centro di assistenza.
Non riesco a scattare una foto quando premo il pulsante di scatto.	<ul style="list-style-type: none"> Assicurarsi che l'alimentazione sia accesa. Se il livello della batteria è basso, caricare la fotocamera. Se la memoria interna o la scheda di memoria sono piene, inserire una nuova scheda di memoria o eliminare le immagini non necessarie. Utilizzare una scheda di memoria formattata con questa unità. Se la superficie di contatto della scheda di memoria (parte dorata) è sporca, pulirla con un panno morbido e asciutto. La scheda di memoria potrebbe essere rotta. Inserire una nuova scheda di memoria.
Non riesco a mettere a fuoco la fotocamera.	Utilizzare il blocco AF/AE per riprendere soggetti difficili da mettere a fuoco.
Il flash non si attiva.	Verificare che l'impostazione flash soppresso non sia stata selezionata. Selezionare un'impostazione diversa da quella di flash soppresso.

Problema	Possibili cause e soluzioni
Anche se il flash si è attivato, l'immagine è scura.	<ul style="list-style-type: none"> • Verificare di non essere troppo lontani dal soggetto. Scattare all'interno della gamma del flash. Da 50 cm a 1,5 m circa. • Tenere la fotocamera correttamente in modo da non ostruire il flash con le dita.
L'immagine è sfocata.	<ul style="list-style-type: none"> • Se l'obiettivo è sporco, per esempio con ditate, pulire l'obiettivo. • Assicurarsi che il riquadro AF sia verde prima di scattare una foto.
La fotocamera non funziona correttamente.	<ul style="list-style-type: none"> • Potrebbe esserci un malfunzionamento temporaneo. Premere il pulsante di ripristino. Se il problema persiste, contattare il nostro centro di assistenza per la riparazione. • La batteria potrebbe essere scarica. Caricare la fotocamera.
La cartuccia di pellicola non si carica o non si carica correttamente.	<ul style="list-style-type: none"> • Utilizzare FUJIFILM instant film INSTAX MINI (non è possibile utilizzare altre pellicole). • Allineare il riferimento giallo sul film pack con il riferimento di allineamento giallo sul corpo della fotocamera per caricare la pellicola.
La pellicola non si scarica.	<ul style="list-style-type: none"> • La pellicola potrebbe essere disallineata a causa di impatti come vibrazioni o cadute. Caricare un nuovo film pack. • Se la pellicola è inceppata, spegnere la fotocamera e riaccenderla. Se il problema persiste, rimuovere la pellicola inceppata e quindi caricare un nuovo film pack.
Alcune o tutte le stampe finite sono bianche.	Non aprire lo sportello pellicola fino a quando tutte le esposizioni della pellicola non sono state utilizzate. La pellicola non esposta verrà esposta prematuramente se lo sportello viene aperto. La pellicola precocemente esposta sarà bianca e senza immagini.
La stampa non è uniforme.	<ul style="list-style-type: none"> • Non scuotere, incurvare, piegare o reggere la stampa immediatamente dopo essere stata stampata. • Non ostruire lo slot di espulsione della pellicola.

IMPORTANTI AVVISI DI SICUREZZA

Questo prodotto è stato progettato pensando alla sicurezza e anche per fornire un servizio sicuro se gestito correttamente e in conformità a quanto indicato nella Guida per l'Utente e nelle istruzioni in essa fornite. È importante che il prodotto e la pellicola INSTAX MINI siano trattati correttamente e utilizzati solo per stampare foto come descritto nella Guida per l'Utente e nelle istruzioni della pellicola INSTAX MINI. Per un impiego facile e sicuro, seguire quanto indicato nella Guida per l'Utente. È una buona idea anche conservare questa Guida per l'Utente in un luogo sicuro, facile da trovare, in modo da potervi fare riferimento, se necessario.

AVVERTENZA

Questo simbolo indica un pericolo che potrebbe provocare lesioni o la morte. Seguire queste istruzioni.









AVVERTENZA

 Se si verifica una delle seguenti situazioni, scollegare immediatamente il cavo USB Tipo C in dotazione, spegnere la fotocamera ed evitare di utilizzarla:

- La fotocamera si surriscalda, emette fumo, ha un odore di bruciato o sembra anomala in altro modo.
- La fotocamera viene fatta cadere in acqua o corpi estranei, come acqua o metallo, finiscono all'interno della fotocamera.

 Dato che la batteria è integrata all'interno della fotocamera, non esporla al calore, non gettarla nel fuoco, non farla cadere né urtarla. Farlo potrebbe causare l'esplosione della fotocamera.

AVVERTENZA

-  Non tentare mai di smontare il prodotto. Ciò potrebbe provocare lesioni.
-  Se qualcosa non va con la fotocamera, non provare mai a ripararla da soli. Ciò potrebbe provocare lesioni.
-  Se il prodotto cade o viene danneggiato, mostrando così le parti interne, non toccarlo. Contattare il rivenditore FUJIFILM locale.
-  Non toccare i componenti o le parti sporgenti all'interno del coperchio posteriore. Ciò potrebbe provocare lesioni.
-  Non bagnare mai questo prodotto, né maneggiarlo con le mani bagnate. In caso contrario, si potrebbero provocare scosse elettriche.
-  Scollegare immediatamente il cavo USB Tipo C in dotazione quando la batteria è completamente carica.
-  Tenere fuori dalla portata dei bambini piccoli. Questo prodotto può provocare lesioni se lasciato nelle mani di un bambino.
-  Non coprire e non avvolgere la fotocamera o l'adattatore di alimentazione CA in un panno o in una coperta. Ciò può provocare accumulo di calore con conseguente deformazione della struttura esterna o provocare un incendio.



Il marchio "CE" certifica che questo prodotto soddisfa i requisiti dell'UE (Unione Europea) per quanto riguarda la sicurezza, la salute pubblica, l'ambiente e la tutela dei consumatori. ("CE" è l'abbreviazione di Conformità Europea).

Con la presente, FUJIFILM dichiara che il tipo di apparecchiatura radio FI043 è conforme alla Direttiva 2014/53/UE. Per ulteriori informazioni, accedere al sito web riportato di seguito. https://instax.com/mini_liplay/en/spec.html

Cura semplice della fotocamera

■ Cura della fotocamera

1. **Non aprire lo sportello pellicola fino al completo utilizzo della pellicola; diversamente, la pellicola rimasta viene esposta e diventa bianca e non può più essere utilizzata.**
2. La fotocamera è un oggetto fragile. Non esporla ad acqua, sabbia o materiali ruvidi e non lasciarla cadere.
3. Non utilizzare una cinghia adatta ai telefoni cellulari o ad altri prodotti elettronici simili. Queste cinghie sono di solito troppo deboli per reggere la fotocamera in modo sicuro. Per motivi di sicurezza, utilizzare solo cinghie progettate per la fotocamera e impiegarle come specificamente previsto dalle istruzioni.
4. Per rimuovere lo sporco, non utilizzare solventi, come diluenti o alcool.
5. Non lasciare la fotocamera al sole diretto o in luoghi molto caldi, come un'automobile. Non lasciare in luoghi umidi per lunghi periodi.
6. Un gas antitarre, come il naftalene, potrebbe influire negativamente sulla fotocamera e sulle stampe. Fare attenzione a tenere la fotocamera o le stampe in un armadio o in un cassetto.
7. L'intervallo di temperatura entro il quale la fotocamera può essere utilizzata va +5 °C a +40 °C.
8. Prestare la massima attenzione per evitare che il materiale stampato non violi il copyright, i diritti di immagine, la privacy o altri diritti personali e non offenda la decenza pubblica. Le azioni che violano i diritti di altri, sono contrarie alla pubblica decenza o costituiscono un elemento di disturbo possono essere punite dalla legge o essere altrimenti legalmente perseguibili.
9. Questa fotocamera è per uso domestico generico. Non è adatta alla fotografia commerciale e ad altre applicazioni che comportano l'utilizzo di un grande numero di stampe.

■ Gestione del monitor LCD

Poiché il monitor LCD può essere facilmente graffiato o danneggiato da oggetti appuntiti o duri, si consiglia di applicare un foglio protettivo (disponibile in commercio) sul monitor.

■ Ricarica della batteria

La batteria non è carica al momento della spedizione. Ricaricare completamente la batteria prima dell'uso.

Caricare la batteria utilizzando il cavo USB Tipo C in dotazione. I tempi di ricarica aumentano a temperature ambiente inferiori a +10 °C o superiori a +35 °C. Non tentare di ricaricare la batteria a temperature superiori a +40 °C o a temperature inferiori a +5 °C, perché la batteria non si caricherà.

■ Vita utile della batteria

A temperature normali, la batteria può essere ricaricata circa 300 volte. Una riduzione notevole della durata di carica della batteria indica che la batteria ha raggiunto la fine della sua durata di servizio.

■ Attenzione: Quando la batteria è in uso

La batteria e il corpo macchina della fotocamera possono surriscaldarsi dopo un uso prolungato. Ciò è normale.

■ I marchi di certificazione acquisiti dalla fotocamera sono posizionati all'interno del vano pellicola.

■ Attenzione: Quando si stampano foto

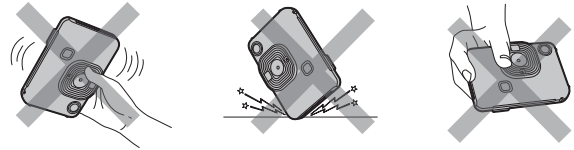

■ Cura della pellicola INSTAX MINI e delle stampe

Per le istruzioni sull'impiego delle pellicole, vedere la confezione di FUJIFILM Instant Film INSTAX MINI. Per la sicurezza e il corretto impiego, seguire attentamente tutte le istruzioni:

1. Conservare la pellicola in un luogo fresco. Non lasciare la pellicola in un luogo dove la temperatura è estremamente alta (es. in un'automobile chiusa) per molte ore.
2. Non forare, strappare o tagliare la pellicola INSTAX MINI. Se la pellicola è danneggiata, non utilizzarla.
3. Quando si carica una cartuccia di pellicola, utilizzare la pellicola nel più breve tempo possibile.
4. Se la pellicola è stata tenuta in un luogo dove la temperatura è estremamente alta o bassa, prima di iniziare a stampare le foto portarla a temperatura ambiente.
5. Assicurarsi di utilizzare la pellicola prima della data di scadenza o della data indicata dalla dicitura "Use Before".
6. Evitare l'ispezione del bagaglio da stiva in aeroporto e altre forti esposizioni a raggi X. L'effetto di offuscamento, ecc. potrebbe apparire su una pellicola non utilizzata. Si consiglia di portare con sé, come bagaglio a mano, la fotocamera e/o la pellicola sull'aereo. (Per ulteriori informazioni, verificare quanto previsto in ciascun aeroporto).
7. Evitare forti fonti di luce e conservare le stampe sviluppate in un luogo fresco e asciutto.
8. Non perforare o tagliare questa pellicola in quanto contiene una piccola quantità di pasta caustica (altamente alcalina). Mai lasciare che bambini o animali mettano in bocca la pellicola. Inoltre, prestare attenzione in modo che la pasta non entri a contatto con la pelle o gli abiti.
9. Nel caso in cui la pasta all'interno della pellicola entri a contatto con la pelle o con gli abiti, lavare immediatamente con abbondante acqua. Se la pasta entra a contatto con gli occhi o la bocca, lavare immediatamente la zona con acqua abbondante e rivolgersi a un medico. Si noti che la sostanza alcalina all'interno della pellicola rimane attiva per circa 10 minuti dopo che la foto è stata stampata.
10. Non conservare le foto in una busta sigillata, in quanto ciò potrebbe provocarne lo scolorimento.
11. Non toccare l'immagine durante il tempo di sviluppo.

■ Precauzioni nella gestione delle pellicole e delle stampe

Per i dettagli, fare riferimento alle istruzioni e alle avvertenze su FUJIFILM Instant Film INSTAX MINI.



Dispositivi Bluetooth®: Precauzioni

IMPORTANTE: Leggere i seguenti avvisi prima di usare il trasmettitore Bluetooth integrato del prodotto.

■ Usare esclusivamente come parte di una rete Bluetooth.

FUJIFILM non si assume alcuna responsabilità per i danni causati da uso improprio. Non usare in apparecchiature che richiedono un alto grado di affidabilità, per esempio dispositivi medici o altri sistemi che potrebbero influire, direttamente o indirettamente, sulla vita umana. Quando si usa il dispositivo in computer e altri sistemi che richiedono un grado di affidabilità più alto rispetto alle reti Bluetooth, assicurarsi di prendere tutte le dovute precauzioni in modo da garantire la sicurezza ed evitare malfunzionamenti.

■ Usare esclusivamente nel Paese in cui il dispositivo è stato acquistato.

Questo dispositivo è conforme alle disposizioni riguardanti i dispositivi Bluetooth del Paese in cui è stato acquistato. Rispettare tutte le disposizioni locali quando si usa il dispositivo. FUJIFILM non si assume alcuna responsabilità per i problemi derivanti dall'uso in un'altra giurisdizione.

■ I dati wireless (immagini) potrebbero essere intercettati da terzi.

La sicurezza dei dati trasmessi tramite reti wireless non è garantita.

■ Non usare il dispositivo in luoghi esposti a campi magnetici, elettricità statica o interferenze radio.

Non usare il trasmettitore in prossimità di forni a microonde o in altri luoghi esposti a campi magnetici, elettricità statica o interferenze radio che potrebbero ostacolare la ricezione del segnale wireless. Potrebbero verificarsi interferenze reciproche quando il trasmettitore viene utilizzato in prossimità di altri dispositivi wireless che operano nella banda a 2,4 GHz.

■ Il trasmettitore Bluetooth opera nella banda 2,4 GHz. La massima potenza di radiofrequenza è di 4,613 mW.

■ Questo dispositivo opera sulla stessa frequenza di dispositivi commerciali, educativi, medici e trasmettitori wireless.

Inoltre, opera sulla stessa frequenza di trasmettitori autorizzati e dei trasmettitori speciali non autorizzati a basso voltaggio, usati nei sistemi di tracciabilità per identificazione a radio-frequenza per catene di montaggio e in altre applicazioni simili.

■ Per evitare interferenze con tali dispositivi, rispettare le seguenti precauzioni.

Verificare che il trasmettitore per identificazione a radio-frequenza non sia in uso prima di usare questo dispositivo. Se si nota che questo dispositivo provoca interferenze ai sistemi di tracciabilità per identificazione a radio-frequenza a basso voltaggio, contattare un rappresentante FUJIFILM.

■ Le seguenti situazioni potrebbero essere perseguibili a norma di legge:

- Lo smontaggio e la modifica di questo dispositivo.
- Rimozione delle etichette di certificazione del dispositivo.

■ Informazioni sui marchi

La parola e i loghi Bluetooth® sono marchi registrati di proprietà di Bluetooth SIG, Inc., e qualsiasi utilizzo di tali marchi da parte di FUJIFILM è concesso in licenza.

Informazioni per la tracciabilità in Europa

Produttore: FUJIFILM Corporation
7-3, Akasaka 9-Chome, Minato-ku, Tokyo
Giappone

Rappresentante autorizzato in Europa:
FUJIFILM Europe GmbH
Balcke-Duerr-Allee 6, 40882 Ratingen
Germania

Importatore UE: FUJIFILM Europe B.V.
Oudenstaart 1, 5047 TK Tilburg
Paesi Bassi

Importatore Regno Unito: FUJIFILM UK Limited
Fujifilm House, Whitbread Way,
Bedford, Bedfordshire, MK42 0ZE
Regno Unito

In caso di domande relative al prodotto, contattare un distributore autorizzato FUJIFILM o accedere al sito web riportato di seguito.
<https://global.fujifilm.com/>

FUJIFILM

FUJIFILM Corporation

7-3, AKASAKA 9-CHOME, MINATO-KU, TOKYO 107-0052, JAPAN