

# FUJIFILM

玩拍由我

## instax mini LiPlay

数模一次成像相机(具有打印功能)

使用说明书(完整版)



- 本使用说明书(完整版)适用于固件版本为 3.07 或更新版本的相机。如果固件版本为 3.07 之前的版本,则功能和画面可能会与说明中所述的功能和画面不同。
- 最新版本的固件可以在 FUJIFILM 的官方网站下载获取。

## Independent JPEG Group (IJG) 许可

本软件部分基于Independent JPEG Group 的工作成果。

© 2024 FUJIFILM Corporation。保留所有权利。



请在使用前撕去保护膜。



### 使用一次成像 INSTAX MINI 相纸盒的注意事项

用完整盒 INSTAX MINI 相纸（一盒 10 张）后才可以打开相机后盖。否则，未使用的相纸将会曝光且变成白色，不能再使用。



### 取出存储卡

为防止取出时存储卡被弹飞，请用手指轻轻按压存储卡，将其从卡槽中缓慢释放。

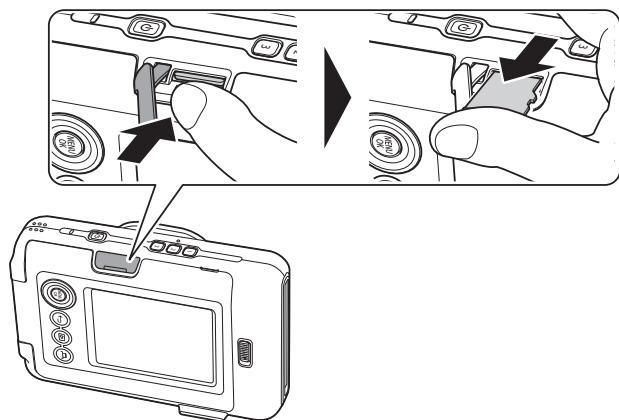

## 目录

使用之前 .....	4	各种拍摄方式 .....	17
相机废弃处理的注意事项.....	4	使用自拍定时器拍摄 .....	17
关于本相机.....	4	使用闪光灯拍摄 .....	17
功能特点 .....	4	自拍 .....	17
可与智能手机上的专属应用程序配合使用的功能 .....	4	使用 AF/AE 锁定拍摄 .....	18
部件名称 .....	5	从打印历史记录打印 .....	18
LCD 显示器.....	7	使用存储卡 .....	19
使用十字按键引导 .....	8	插入存储卡 .....	19
安装相机绳.....	8	使用拍摄菜单 .....	20
电池充电 .....	9	使用回放菜单 .....	20
充电状态指示 .....	9	使用设定菜单 .....	21
开启/关闭电源 .....	9	可与智能手机专属的应用程序 INSTAX MINI	
确认电池电量 .....	9	LIPLAY 配合使用的功能 .....	22
初始设定 .....	10	声音功能 .....	22
安装/取出 INSTAX MINI 相纸盒.....	11	遥控拍摄 .....	22
安装相纸盒 .....	11	快捷键功能 .....	22
取出用完的相纸盒 .....	12	直接打印功能 .....	22
基本拍摄和回放 .....	12	保存打印图像功能 .....	22
拍摄 .....	12	规格 .....	22
回放拍摄的图像 .....	13	常见问题 .....	23
更改回放画面的显示 .....	13	安全使用须知 .....	24
打印 .....	14	简易相机维护 .....	24
相纸剩余张数显示 .....	14	蓝牙™ 设备：注意事项 .....	25
选择模板和滤镜 .....	15		
选择模板 .....	15		
选择滤镜 .....	15		
在图像中录制声音 .....	15		
拍摄时录制声音 .....	15		
回放时录制声音 .....	16		

## 使用之前

使用相机之前，请检查以下内容。

### 附件

- 专用充电线 (1)  
(BO38A34001)
- 相机绳 (1)
- 使用说明书 (1)



请注意，USB 电源适配器不包含在内，但是通常随智能手机提供。

## 相机废弃处理的注意事项

本相机使用的是内置锂电池。

废弃处理相机时，请按照当地的法规正确进行废弃处理。

请勿自行取出内置电池，否则您可能受伤。

## 关于本相机\*1

### 功能特点

- 可以通过显示器取景拍照，并将照片保存在相机的内存中或 micro SD 卡中。
- 可选择拍摄的图像并打印成 INSTAX 照片。
- 可选择内置模板和滤镜来编辑照片。
- 可将录制的声音与拍摄的照片一起保存。
- 搭载了前置自拍镜便于自拍。

### 可与智能手机上的专属应用程序配合使用的功能

导航至使用的智能手机的 App Store，下载 FUJIFILM 免费的智能手机专属的应用程序 INSTAX MINI LIPLAY。

(请参阅第 10 页) 通过使用智能手机专属的应用程序 INSTAX MINI LIPLAY，您可以使用以下功能：

- **声音功能**  
将相机录制的声音转换为二维码后，可以与拍摄的图像一同被打印。用智能手机扫描照片上的二维码后，就聆听录制的声音。
- **遥控拍摄**  
可用智能手机遥控相机来进行照片拍摄。
- **快捷键功能**  
可在智能手机上选择模板，并分配给相机侧面 3 个快捷键。
- **直接打印功能**  
可将智能手机中的照片传输到相机，打印成 INSTAX 照片。传输照片前，您可以使用智能手机上的应用程序来移动、旋转、放大或缩小照片。
- **保存打印图像功能**  
将相机拍摄的照片传输到应用程序，并以 INSTAX 相纸形式转存到智能手机中。

\*1 功能和规格可能会因应用程序和固件升级而发生变化。



## 部件名称

### 正面

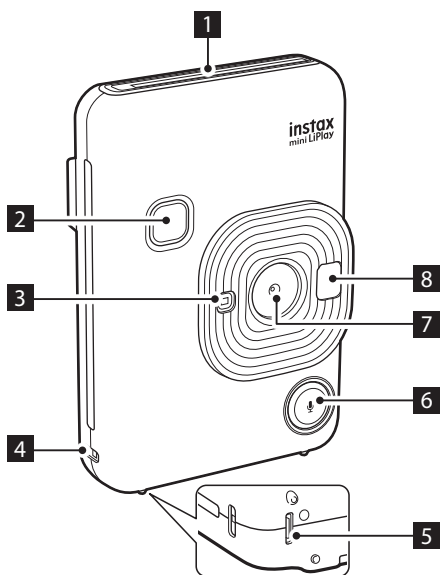

- 1** 相纸弹出槽
- 2** 快门按钮  
确认构图，然后半按快门按钮进行对焦。完成构图确认后，将快门按到底进行拍照。

- 3** 闪光灯/自拍定时灯  
根据设定会常亮和闪烁。使用闪光灯时将会发光，使用定时拍摄功能时将会闪烁。充电时则会常亮，在充电完成后熄灯。

- 4** 相机绳挂钩
- 5** USB Type-C 接口  
用于充电的 USB 端口\*2。

- 6** 麦克风（声音）按钮  
在拍摄照片界面按下此按钮，即可制作添加了声音的 INSTAX 有声相纸。按下按钮将会进入录音模式，显示器的右上角将会显示录音图标。拍摄按钮按到底拍照完成后，即可进行录音。（录音上限 10 秒）

- 7** 镜头
- 8** 自拍镜  
可以在自拍镜中观察自拍构图后再拍照。

### 背面

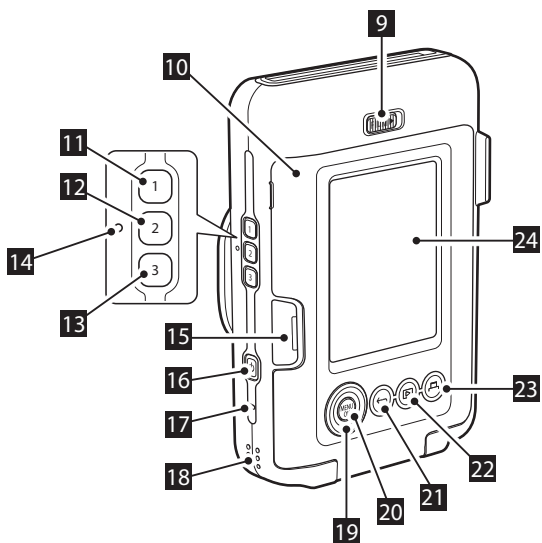

- 9** 相纸舱门锁
- 10** 相纸舱门  
装入或取出相纸盒时，滑动相纸舱门锁后，打开相纸舱门。相纸用完前请勿再次打开相纸舱门。

- 11** 1（模板选择快捷键 1）
- 12** 2（模板选择快捷键 2）
- 13** 3（模板选择快捷键 3）  
您可以使用 LIPLAY 为照片添加模板。您可以从应用程序中下载模板，并将自己喜欢的模板保存到模板选择快捷键 1、2 和 3 中。

- 14** 重置按钮\*3  
如果相机无法正常运作，请按下此按钮强制关闭相机。按下重置按钮后，请关闭电源开关将相机关机，再打开电源开关开启相机。相机正常运作时请不要使用重置按钮。否则照片数据可能会丢失。

- 15** micro SD 卡槽
- 16** 电源（电源）按钮
- 17** 麦克风  
可使用麦克风收录上限为 10 秒的声音。录制的声音会转换为二维码，与拍摄的图像一同打印出来。

\*1 无法使用 USB 端口进行数据传输。

\*2 如果相机无法正常运作，请按下重置按钮来重置相机。

**18** 扬声器

**19** 选择按钮 (⏪⏩)

**20** MENU/OK 按钮

**21** ⏪ (返回) 按钮

**22** ⏮ (回放) 按钮

可在显示器上浏览拍摄的图像。使用选择按钮选择图像，然后按下 ⏮ (回放) 按钮浏览图像。

将快门按钮按到底，会返回拍摄画面。

**23** 🖨️ (打印) 按钮

可选择拍摄的图像并打印出来。可选择常规打印或语音打印。

**24** 显示器



电源开启后，显示器上将会显示拍摄画面。

- 按下 ⏮ (回放) 按钮，可从拍摄画面切换到回放画面。
- 按下快门按钮，可从回放画面切换到拍摄画面。

在拍摄画面或回放画面显示时，按下 ⏪ (返回) 按钮，显示器上将会显示信息。

## LCD 显示器

开启电源时，LCD 显示器上会显示拍摄画面。

- 想要从拍摄画面切换至回放画面，请按下 （回放）。
  - 想要从回放画面切换至拍摄画面，请按下快门按钮。
- 显示拍摄画面或回放画面时，按下 （返回）后，LCD 显示器上会显示以下信息。

### 拍摄画面



- 1 当前日期和时间
- 2 曝光补偿
- 3 模板名称
- 4 滤镜名称
- 5 可拍摄张数\*4
- 6 等待向 INSTAX MINI LIPLAY 中传输的语音打印照片张数
- 7 相纸剩余张数
- 8 蓝牙连接状态
- 9 电池电量
- 10 闪光灯
- 11 图像编号
- 12 拍摄日期/时间信息
- 13 语音打印传输状态

### 回放画面

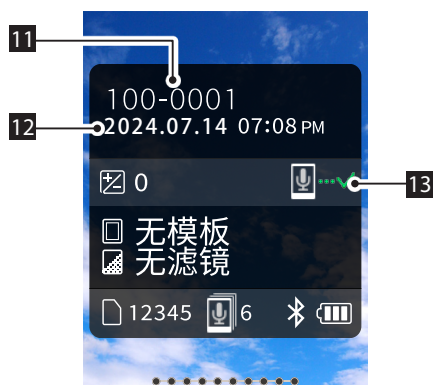

### ■ 十字按键引导显示

启动时或切换画面时（拍摄画面 ↔ 回放画面），十字按键引导会短暂显示。

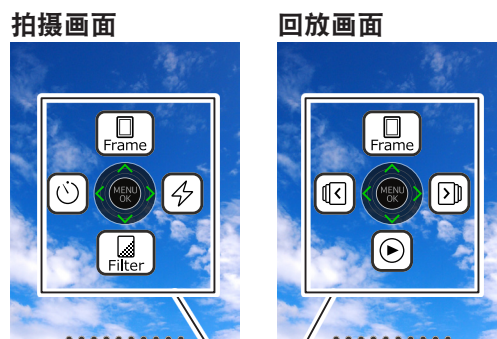

十字按键引导

\*4 使用内存时，会显示 。当可保存到内存中的图像数少于 10 张时，图标会显示为红色。

## 使用十字按键引导

⬆️⬅️⬇️➡️（上下左右）按键用于对菜单项目等进行选择，也可将分配给 ⬆️⬅️⬇️➡️ 按键的功能调出来。[MENU/OK] 按钮用于显示菜单或确认选择。

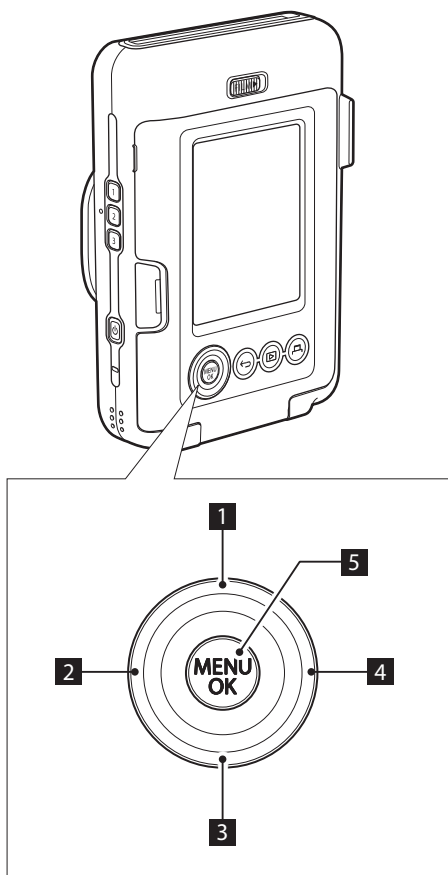

- 1 ⬆️ 向上移动
- 2 ⬅️ 向左移动
- 3 ⬇️ 向下移动
- 4 ➡️ 向右移动
- 5 显示菜单/确认选择

## 安装相机绳

如下图所示安装相机绳。

- 为避免相机掉落，请在携带相机时或在拍照时将相机绳绕在手腕上。

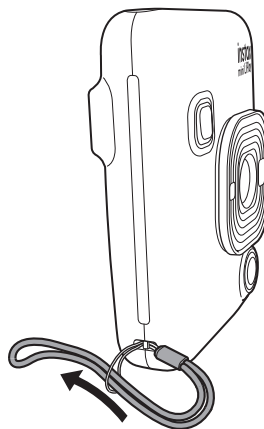

## 电池充电

❶ 为电池充电前先关闭相机。相机开机状态下电池不充电。

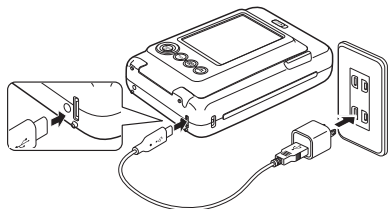

将附带的专用充电线的一头连接相机，另一头连接至电源适配器（如智能手机随机提供的适配器），然后把 USB 电源适配器连接至室内电源插座。

- 充电时间约 2 到 3 小时。

## 充电状态指示

充电时	自拍定时灯点亮。
充电完成	自拍定时灯熄灭。
充电错误	自拍定时灯闪烁。

### 从电脑充电：

- 将相机和电脑直接连接。请勿通过 USB 集线器或键盘进行连接。
- 在充电过程中若电脑进入睡眠模式，则充电会停止。想要继续充电，请先退出睡眠模式，再重新连接附带的专用充电线。
- 根据电脑的规格、设定或状态，电池可能无法充电。

### 注

- 电池无法取出。
- 电池在出厂时没有充满电。请务必在使用前先为电池充电。
- 关于电池的注意事项，请参阅“相机维护和使用注意事项”。（请参阅第 24 页）

## 开启/关闭电源

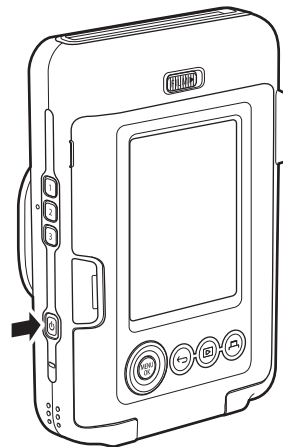

按住 （电源）开启或关闭电源。



## 确认电池电量

在拍摄画面或回放画面上按下 （返回）时，LCD 显示器上会显示电池电量。

显示	电池电量
	电池电量充足。
	电池电量不超过一半。建议充电。
	电池电量不足。请尽快充电。

- 电池电量低时， 图标会显示在 LCD 显示器的右下方。
- 电池电量耗尽时， 图标会出现在 LCD 显示器上，电源关闭。

- 如果一段时间内没有进行任何操作，相机会自动关闭。您还可以设定电源自动关闭的时间。（请参阅第 21 页）

## 初始设定

购买产品后首次开启电源时，会自动显示使用语言、日期和时间以及与智能手机配对的设定画面。

### 应用程序安装说明

请在配对注册前，在使用的智能手机上安装智能手机专属的应用程序 INSTAX MINI LIPLAY。

- 如果使用的是安卓系统的智能手机，请在富士官网上搜索智能手机专属的应用程序 INSTAX MINI LIPLAY 并进行安装。

\*Android（安卓）系统智能手机的运行环境：  
Android 版本10.0 或更高版本

- 如果使用的是 iOS 智能手机，请在 App Store 中搜索智能手机专属的应用程序 INSTAX MINI LIPLAY 并进行安装。

\*iOS 智能手机的运行环境：iOS 版本16.0 或更高  
由于智能手机的型号不同，可能会发生即使手机上安装了智能手机专属的应用程序 INSTAX MINI LIPLAY 且手机的运行环境也符合要求，却无法使用此应用程序的情况。

此设定也可稍后设置。如果您想稍后进行设定或重新设定，请在设定菜单中设定 [言語/LANG.] 或 [日期时间] 和 [蓝牙设置]。

### 1 开启电源

- 购买产品后首次开启电源时，会显示语言设定（言語/LANG.）画面。

### 2 选择想要使用的语言，然后按下 [MENU/OK]



### 3 选择年月日的顺序，然后按下 [MENU/OK]

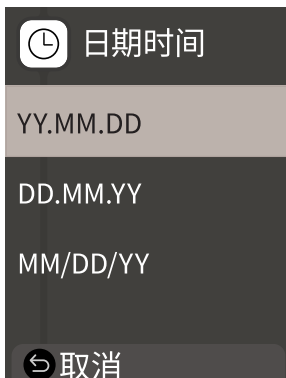

### 4 设定年、月、日、小时和分钟，然后按下 [MENU/OK]

使用 ◀ ▶ 移动光标，然后使用 ⬇️ ⬆️ 更改数字。

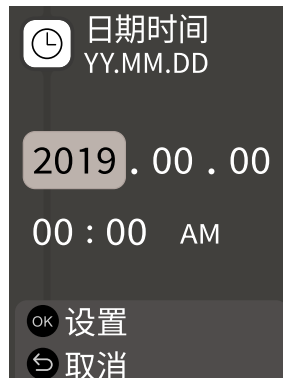

接着，进行配对设定。

### 5 按下 [MENU/OK]

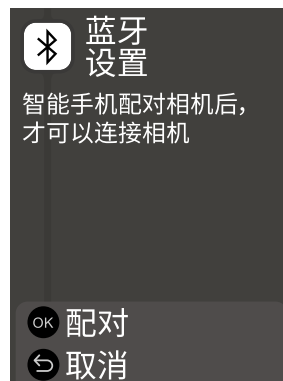

- 如果不进行配对设定，请按下 ⬅️（返回）完成初始设定。

### 6 开启智能手机专属的应用程序 INSTAX MINI LIPLAY，然后按下 [设置]

请参阅“应用程序安装说明”。（请参阅第 10 页）



## 7 按下智能手机专属的应用程序 INSTAX MINI LIPLAY 上的 [蓝牙设置]



## 8 在手机画面上，按下 [连接]



•要确认相机的本机名称，请显示设定菜单（请参阅第 21 页）。接着，请按照以下顺序选择菜单项目：[蓝牙设置]、[信息]、[本机名称]。

## 9 同意相机上的配对

## 10 确认配对注册已完成



配对注册完成时，会切换至拍摄画面。

## 安装/取出 INSTAX MINI 相纸盒

### 安装相纸盒

1 滑动相纸舱门锁，然后打开相纸舱门。

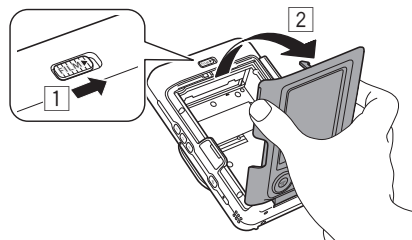

2 对准黄色标记，装入相纸盒。

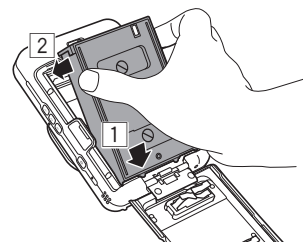

3 合上相纸舱门。

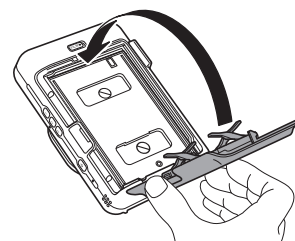

4 取出自动弹出的黑色相纸覆膜。

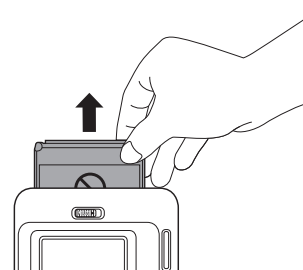

## 取出用完的相纸盒

1 滑动相纸舱门锁，然后打开相纸舱门。

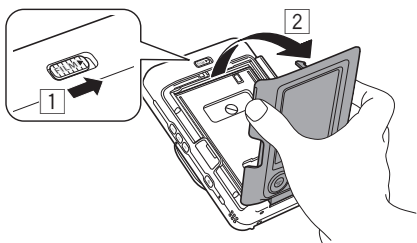

2 抓住相纸盒上的长方形孔，然后取出相纸盒。

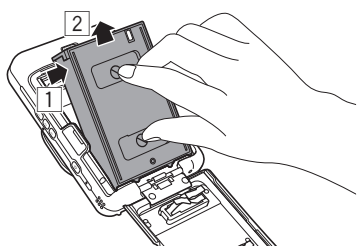

## 基本拍摄和回放

### 拍摄

以下将说明基本的拍摄步骤。

- 1 开启电源
- 2 根据需要设定模板和滤镜等
- 3 确定构图
- 4 半按快门按钮以对焦被摄体

对焦时

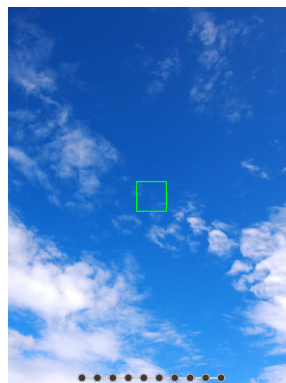

将会听到哔哔声，LCD 显示器上会显示绿色的自动对焦框。

未对焦时



LCD 显示器上会显示红色的自动对焦框。请更改构图或使用 AF/AE 锁定。（请参阅第 18 页）

- 5 半按快门按钮不放，再进一步按下快门按钮（按到底）

相机拍好照片，并将图像保存在内存中或存储卡中。

•关于将拍摄的照片打印出来的步骤，请参阅“打印”。（请参阅第 14 页）



- 拍摄时，双臂要紧贴身体，用双手牢牢握住相机。
- 按下快门按钮时，请小心不要碰到相机镜头。
- 将快门按钮按到底时，请轻轻地按下，以免相机晃动造成手抖。
- 请小心手指或相机绳不要挡住闪光灯或镜头。
- 在暗处或逆光条件下，将快门按钮按到底时闪光灯可能会闪光。您可以更改闪光灯设定，使闪光灯不闪光。（请参阅第 17 页）

#### 内存的注意事项

- 内存满了后，快门无法释放，不能进行拍照。请删除一些图像，或使用存储卡。
- 内存中的图像可能会因相机故障而损坏或丢失。
- 建议将重要的图像复制到其他媒体中（硬盘、CD-R、CD-RW、DVD-R 等）作为备份。请参阅“[复制]”。（请参阅第 20 页）
- 我们无法保证相机经修理后内存中数据的完整性。
- 修理相机时，我们可能会检查内存中的数据。

#### 回放拍摄的图像

您可以在 LCD 显示器上回放拍摄的图像。

- 1 开启电源**
- 2 按下 [回] (回放)**  
显示最后拍摄的图像。
- 3 按下 [左] 或 [右] 选择想要回放的图像**  
• 将快门按钮按到底，会返回拍摄画面。

#### 更改回放画面的显示

您可以放大图像，或更改 LCD 显示器上显示的图像帧数。

#### ■放大图像

- 1 选择想要放大的图像，然后按下 [MENU/OK]**  
显示回放菜单。



- 2 按下 [上] 或 [下] 选择 [变焦]**
- 3 按下 [MENU/OK]**  
显示变焦画面。

#### 4 用 [上] 和 [下] 放大或缩小图像。

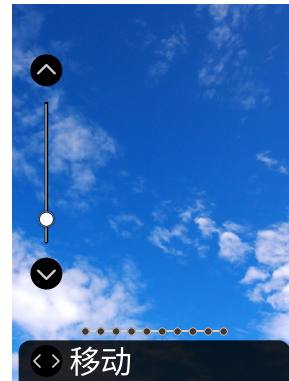

- 在变焦画面上按下 [左] 或 [右] 切换至移动画面，用 [左] [右] [左] [右] 移动画面位置。想要返回变焦画面，请按下 [返回]。
- 如果在变焦画面或移动画面显示时按下 [MENU/OK]，会返回回放画面。
- 您也可以将放大或缩小后的图像打印出来。

#### ■更改显示的图像帧数

显示回放画面时通过按下 [回] (回放)，可更改显示的图像帧数。



## 打印

您可以按照以下步骤来打印拍摄的图像。

- 1 开启电源
- 2 按下 (回放)  
显示最后拍摄的图像。
- 3 按下 或 选择想要打印的图像
- 4 根据需要进行模板和放大的设定
- 5 按下 (打印)
- 6 按下 或 选择 [打印] 或 [语音打印]

### 注

想要进行语音打印，需要配合使用智能手机专属应用程序 INSTAX MINI LIPLAY 的声音功能。正确下载应用程序，确保启用声音功能。（请参阅第 10 页）



## 7 按下 [MENU/OK]

打印开始。

- 语音打印时，可根据需要，通过 来更改二维码的打印位置。
- 想要取消打印，请选择 [返回] 或按下 (返回)。

## 8 相纸弹出的声音停止后，请抓住弹出的相纸的顶部将相纸取出

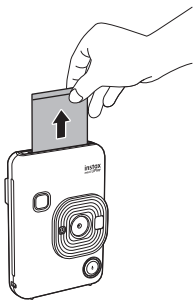

### 注

请小心不要让手指或相机绳挡住相纸弹出槽。

## 相纸剩余张数显示

一次成像相纸 INSTAX MINI 的相纸剩余张数是通过画面底部的点来显示的。每打印一张图像，一个点就会变成一个小方块。当相纸剩余张数不超过 2 张时，点会显示为红色。



### 剩余十张相纸



### 剩余五张相纸



### 剩余两张相纸



### 没有相纸剩余，相纸盒内相纸用完



- 关于一次成像相纸 INSTAX MINI 的使用，请参阅相纸使用说明书。
- 相纸的显影时间约为 90 秒（时间根据温度而变化）。

## 选择模板和滤镜

### 选择模板

按照以下步骤选择模板的种类。

- 1 在拍摄画面或回放画面上，按下 显示以下指南。

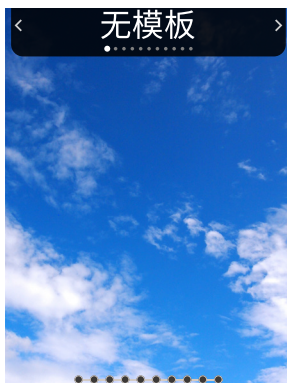

- 2 按下 或 选择模板的种类
- 3 按下 或 [MENU/OK]  
将应用所选模板，并返回上一画面。
  - 按下 （返回），将不应用模板而直接返回上一画面。
  - 想要取消已应用的模板，请从模板的种类中选择“无模板”。

您也可以按下快捷按钮来选择分配给按钮的模板。

### 选择滤镜

按照以下步骤选择滤镜的种类。

- 1 在拍摄画面上，按下 显示以下指南。

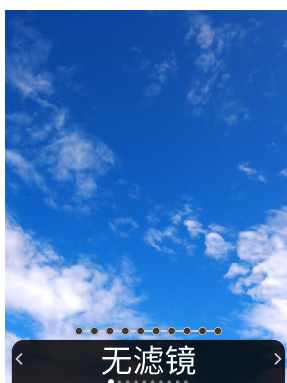

- 2 按下 或 选择滤镜的种类

- 3 按下 或 [MENU/OK]

将应用所选滤镜，并返回上一画面。

- 按下 （返回），将不应用滤镜而直接返回上一画面。
- 想要取消已应用的滤镜，请从滤镜的种类中选择“无滤镜”。

## 在图像中录制声音

本相机可将录音录制到图像中。

### 拍摄时录制声音

可根据自己的喜好或使用目的，在 [拍摄后录音] 和 [拍摄前后录音] 两种录音模式之间切换。录音模式可在拍摄菜单的录音设置中切换。（请参阅第 20 页）

■若设为 [拍摄后录音]，相机将会在拍摄后立即录制声音

- 1 在拍摄画面上按下 （声音）  
将会显示录音模式的说明。
- 2 按下 [MENU/OK] 或 （声音）  
录音模式开始，画面右上方会显示录音图标。

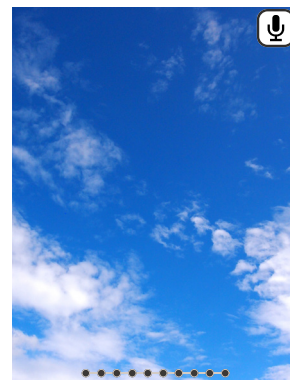

- 3 半按快门按钮以对焦被摄体。
- 4 将快门按钮按到底  
拍摄后开始录音。
  - 录音时间最长约为 10 秒。约 10 秒后，录音将会结束，画面将会自动切换。
  - 如果在录音过程中按下 （声音），按下按钮的那一刻录音将会结束。
- 5 按下 [MENU/OK] 进行语音打印

注

想要进行语音打印，需要配合使用智能手机专属应用程序的声音功能。

- 可根据需要，通过 来更改二维码的打印位置。
- 想要取消语音打印，请按下 （返回）。

## ■若设为 [拍摄前后录音]，相机将会在拍摄前后录制声音

### 1 在拍摄画面上按下 (声音)

录音模式开始，画面底部会显示录音动画。

- 开启电源后第一次按下  (声音) 时，会短暂显示录音模式的说明，然后开始录音模式。

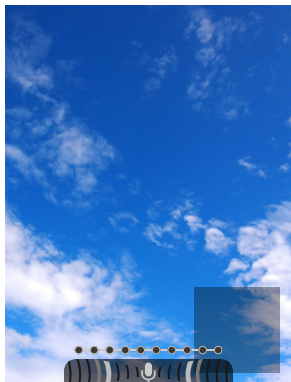

### 2 半按快门按钮以对焦被摄体

### 3 将快门按钮按到底

在拍摄的同时，快门按钮按到底的前后各 5 秒也将被录制下来。

- 想要退出录音模式，请再次按下  (声音)。

## 回放时录制声音

### 1 在单张图像回放画面上按下 (声音)

将会显示录音模式的说明。

### 2 按下 [MENU/OK] 或 (声音)





录音模式开始，画面中央会显示录音图标。

- 录音时间最长约为 10 秒。约 10 秒后，录音将会自动结束。
- 如果在录音过程中按下  (声音)，按下按钮的那一刻录音将会结束。

### 3 按下 确认录音。

录音被回放。



- 在回放过程中按下  可暂停正在回放的声音，按下  可停止声音的回放。
- 在回放过程中按下 [MENU/OK]，会显示回放音量调节画面。可以通过按下  或  来调节音量。
- 如果在显示有声照片时按下  (声音)，将会提示“您确定要覆盖此录音吗？”的信息。若要覆盖，请选择 [确认]。否则，请选择 [返回]。



## 各种拍摄方式

### 使用自拍定时器拍摄

使用自拍定时器可拍摄含拍摄者在内的集体照，也可防止相机在快门按钮按下时发生晃动。

- 1 在拍摄画面上，按下  显示以下指南。



- 2 按下  或  选择 [2秒] 或 [10秒]

- 3 按下 [MENU/OK] 或 

画面右上方会显示与设定的自拍定时器对应的图标。

• 按下  (返回)，将不应用设定而直接返回上一画面。

- 4 将快门按钮按到底

**如果选择了 [2秒]:**

当您按下快门按钮时，自拍定时灯会闪烁。

**如果选择了 [10秒]:**

当您按下快门按钮时，自拍定时灯会亮起，然后在拍摄前 3 秒钟开始闪烁。

按下  (返回) 取消自拍定时器。

### 使用闪光灯拍摄

在夜晚或昏暗的室内拍摄时请使用闪光灯。您也可以更改设定，选择禁止闪光。

- 1 在拍摄画面上，按下  显示以下指南。



- 2 按下  或  选择闪光灯的设定

• 有关闪光灯设定的详情，请参阅“闪光灯的种类”。

- 3 按下 [MENU/OK] 或 

- 4 将快门按钮按到底

• 如果在闪光灯充电时按下快门按钮，自拍定时灯会闪烁，快门无法释放。

### ■闪光灯的种类

#### 自动闪光

周围环境较暗时，闪光灯会自动闪光。此设定适用于大多数情况。

#### 强制闪光

无论周围环境的亮度如何，闪光灯都会闪光。当被摄体因背光而变暗时推荐使用此设定。

#### 禁止闪光

即使周围环境较暗，闪光灯也不闪光。此设定适用于在禁用闪光灯的场所进行拍摄的情况。

在暗处拍摄时，建议将相机固定在桌子上等位置进行拍摄。

### 自拍

您可以使用自拍镜自拍。

- 1 牢牢握住相机，使镜头的前端与自己的脸距离 30 cm 至 50 cm

• 在暗处特别容易手抖，因此请牢牢握住相机。

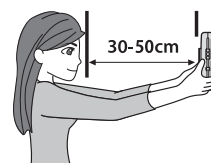

## 2 用自拍镜确认构图后，进行拍摄

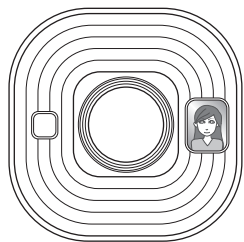

- 拍摄时请勿盯着闪光灯。盯着闪光灯可能会让眼睛一时看不清楚。

### 使用 AF/AE 锁定拍摄

拍摄时，半按快门按钮不放来锁定对焦，这称为“AF 锁定”，而确定亮度并锁定亮度，则称为“AE 锁定”。当您想要将被摄体配置在画面中央之外进行拍摄时，此功能非常有用。启动 AF/AE 锁定后，AF 锁定和 AE 锁定都会生效。不可能只启动一个而不启动另外一个。

- 1 半按快门按钮以对焦被摄体**  
半按快门按钮时，AF 和 AE 被锁定。
- 2 半按快门按钮的同时更改构图**
- 3 将快门按钮按到底，进行拍摄**

拍摄以下被摄体时，由于难以对焦，因此建议使用 AE/AF 锁定。

- 镜面或车身等有光泽度的被摄体
- 高速移动的被摄体
- 在玻璃另一侧的被摄体
- 头发或毛皮等颜色偏暗、不反射光线而吸收光线的被摄体
- 烟雾或火焰等没有实体的被摄体
- 与背景之间明暗差异很小的被摄体（例如，穿着与背景相同颜色服装的人物等）
- 在自动对焦框中被摄体的前后存在对比度大的物体（例如，被摄体与背景之间的对比强烈）

## 从打印历史记录打印

您可以将打印过的图像调出来，保持当时设定（例如图像效果）不变下进行打印。

您可以按照以下步骤来打印拍摄的图像。

- 1 在回放画面上按下 [MENU/OK]**  
显示回放菜单。
- 2 按下 ◀ 或 ▶ 选择 [打印历史记录]**
- 3 按下 [MENU/OK]**
- 4 按下 ◀ 或 ▶ 选择想要打印的图像**
- 5 按下 𠄎 (打印)**
- 6 按下 ◀ 或 ▶ 选择 [打印] 或 [语音打印]**

**注**

想要进行语音打印，需要配合使用智能手机专属应用程序 INSTAX MINI LIPLAY 的声音功能。



- 7 按下 [MENU/OK]**  
打印开始。
  - 语音打印时，可根据需要，通过 ◀▶◀▶ 来更改二维码的打印位置。
  - 想要取消打印，请选择 [返回] 或按下 ↶ (返回)。
- 8 相纸弹出的声音停止后，请抓住弹出的相纸的顶部将相纸取出。**

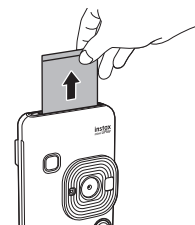

**注**

请小心不要让手指或相机绳挡住相纸弹出槽。

## 使用存储卡

本相机可以在内存中保存约 45 张静态图像，您也可以使用存储卡保存更多的图像。

### 在 INSTAX MINI LIPLAY 相机上使用存储卡的的注意事项

- 本相机允许使用 micro SD 和 micro SDHC 存储卡。使用非指定的存储卡可能导致相机发生故障。
- 由于存储卡很小，有被婴儿或儿童误食的风险。请将其放置在婴儿或儿童接触不到的地方。如果婴儿或儿童误食存储卡，请立即就医。
- 请勿在格式化存储卡的过程中、或在记录图像、声音等数据以及在从卡中删除上述数据的过程中关闭相机的电源或取出存储卡。否则可能会损坏存储卡。
- 避免在容易产生强静电或电噪声的环境中使用或存放存储卡。
- 如果将带有静电的存储卡插入相机，相机可能会发生故障。在这种情况下，请先关闭电源，再重新开启电源。
- 请勿将存储卡放在裤袋中。在坐下时，存储卡可能会受压过大而导致损坏。
- 长时间使用后再取出存储卡时，存储卡可能会发热，但是这不是故障。
- 请勿将标签等贴在存储卡上。标签不完整或标签脱落都可能会导致相机发生故障。

### 在电脑上使用存储卡的注意事项

- 无论是未使用过的存储卡，还是在电脑或其他设备中使用过的存储卡，都必须先用相机进行格式化再使用。
- 用相机将存储卡格式化后再进行拍摄或记录，会自动生成文件夹。请勿使用电脑来更改或删除存储卡的文件夹名称或文件名称。否则，相机将无法再使用此存储卡。
- 请勿使用电脑来删除存储卡中的图像。请务必使用相机删除存储卡中的图像。
- 若要编辑图像文件，请先将存储卡中的图像文件复制或移动到电脑、硬盘、闪存盘等设备中，再对复制或移动好的图像文件进行编辑。

## 插入存储卡

### 1 打开卡槽盖

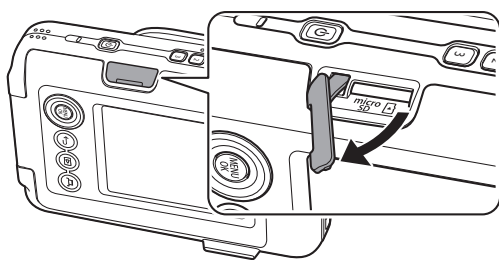

### 2 如图所示按照正确的方向插入存储卡，直到听到咔嗒一声存储卡完全卡紧

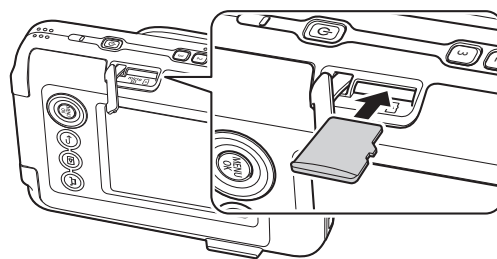

### 3 合上卡槽盖

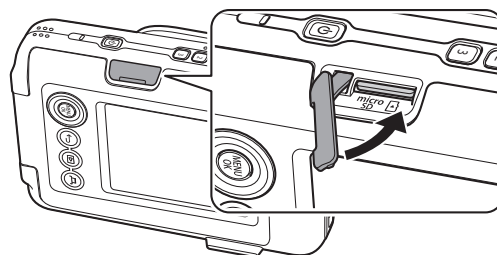

- 取出存储卡时，请用手指按压存储卡，再将手指慢慢收回。锁定解除，可取出存储卡。



**注**  
取出存储卡时，如果按压存储卡的手指收回得过快，存储卡可能会弹出。请轻轻地收回手指。

## 使用拍摄菜单

您可以从拍摄菜单中更改与拍摄有关的各种设定。

- 1 在拍摄画面上按下 [MENU/OK]  
显示拍摄菜单。



- 2 按下  或  选择想要设定的项目  
• 关于各项目的说明，请参阅“拍摄菜单的项目”。
- 3 更改设定
- 4 按下 [MENU/OK]  
将应用更改的设定，并返回拍摄画面。

### ■拍摄菜单的项目

#### [AF辅助灯]

如果选择开启此功能，则在半按快门按钮后到对焦这段期间，AF 辅助灯会亮起，使较暗的被摄体更容易对焦。

- 根据场景，可能即使辅助灯亮起，相机仍然难以对焦。
- 距离被摄体较近进行拍摄时，AF 辅助灯的效果可能会不够。
- 请勿让 AF 辅助灯靠近人眼亮灯。

#### [曝光补偿]

当被摄体过亮或过暗时，或被摄体与背景之间的对比度（明暗差异）较大时使用曝光补偿。更改曝光补偿值，以调节图像的亮度。

- 设定的曝光补偿值即使在图像数据移动到电脑等设备上后仍会保留。

#### [录音模式]

开始 [录音设置] 中设定的录音模式。

#### [录音设置]

切换至 [拍摄后录音] 或 [拍摄前后录音]。  
(请参阅第 15 页)



关于以下项目的说明，请参阅“使用设定菜单”。  
(请参阅第 21 页)  
[打印设置] / [蓝牙设置] / [十字按键引导] / [日期时间] /  
[言語/LANG.] / [声音设置] / [回放音量] / [自动关机] /  
[重设所有] / [模板快捷键设置重置] / [格式化] /  
[固件升级]

## 使用回放菜单

您可以从回放菜单中更改与回放有关的各种设定。

- 1 在回放画面上按下 [MENU/OK]  
显示回放菜单。



- 2 按下  或  选择项目  
• 关于各项目的说明，请参阅“回放菜单的项目”。
- 3 更改设定
- 4 按下 [MENU/OK]  
将应用更改的设定，并返回上一画面。

### ■回放菜单的项目

#### [变焦]

请参阅“放大图像”。(请参阅第 13 页)

#### [开始录音]

在图像中录制声音。对于已录制声音的图像，声音将被覆盖。(请参阅第 16 页)

#### [删除声音]

只删除有声照片中的声音。

#### [打印历史记录]

- 最多显示打印过的 50 张图像。
- 选择一张图像，然后按下  (打印) 开始打印。
- 您可以按下 [MENU/OK]，逐一删除打印历史记录中的各张图像。

#### [删除]

您可以逐一删除各张图像或一次删除所有的图像。

#### [旋转图像]

显示每 90 度旋转的图像。

#### [复制]

从内存中复制图像到存储卡或从存储卡中复制图像到内存。

按照以下步骤进行操作。

1. 从回放菜单中选择 [复制]
2. 选择复制的目标位置，然后按下 [MENU/OK]
3. 选择 [单幅画面] 或 [所有画面]，然后按下 [MENU/OK]



如果选择了 [所有画面]，则直接开始复制。如果选择了 [单幅画面]，则进入步骤 4。

4. 按下 **◀** 或 **▶** 选择想要复制的图像
5. 按下 **⬇** 或 **⬆** 选择 [复制]
6. 按下 [MENU/OK]

关于以下项目的说明，请参阅“使用设定菜单”。  
(请参阅第 21 页)

[打印设置] / [蓝牙设置] / [十字按键引导] / [日期时间] / [言語/LANG.] / [声音设置] / [回放音量] / [自动关机] / [重设所有] / [模板快捷键设置重置] / [格式化] / [固件升级]

## 使用设定菜单

按照以下步骤设定或更改设定菜单。

- 1 在拍摄画面或回放画面上，按下 [MENU/OK]
- 2 按下 **⬆** 或 **⬇** 选择想要设定的项目  
• 关于各项目的说明，请参阅“设定菜单的项目”。
- 3 更改设定
- 4 按下 [MENU/OK]  
将应用更改的设定，并返回上一画面。

### ■ 设定菜单的项目

#### [打印设置]

更改语音打印图像上二维码的打印位置和打印颜色。

#### 注

想要进行语音打印，需要配合使用智能手机专属应用程序 INSTAX MINI LIPLAY 的声音功能。

#### [预设二维码位置]:

更改预设二维码位置。

#### [二维码颜色]:

更改二维码的打印颜色。

#### [蓝牙设置]

请在配对注册前，在使用的智能手机上安装智能手机专属的应用程序 INSTAX MINI LIPLAY。

#### [配对注册]:

首次通过蓝牙与使用的智能手机连接时，需要配对设备。关于配对，请参阅以下步骤。

1. 从回放菜单中选择 [蓝牙设置]
2. 选择 [配对注册]，然后按下 [MENU/OK]
3. 按下智能手机专属的应用程序 INSTAX MINI LIPLAY 上的 [设置]
4. 按下手机屏幕上的 [蓝牙设置]
5. 按下 [连接]
6. 允许配对

#### [删除配对注册]:

您可以删除已配对注册的智能手机的信息。

#### [信息]:

显示主机的蓝牙地址、名称和配对注册终端的信息。

#### [十字按键引导]

设定十字按键引导的显示或者隐藏状态。

#### [日期时间]

设定日期和时间。

#### [日期印章]

将日期写入图像。如果要删除图像中写入的日期，请选择 [关]。

#### [言語/LANG.]

设定 LCD 显示器上显示的语言。

#### [声音设置]

设定操作音、快门音量和开机音的音量。  
想要关闭声音，请选择 [关]。

#### [回放音量]

设定录制声音的回放音量。

#### [自动关机]

设定不对相机进行任何操作时相机自动关机的时间。

#### [重设所有]

将设定恢复到出厂默认设定。  
日期时间中设定的日期时间不会被重设。

#### [模板快捷键设置重置]

将快捷按钮的模板设定恢复到初始状态。

#### [格式化]

选择相机的内存或卡槽中插入的存储卡，并将其格式化。所有保存的设定将被删除。

#### [固件升级]

升级固件版本。有以下两种升级固件的方法。  
升级固件时需要使用存储卡。请事先准备好存储卡。

#### ● 通过智能手机专属应用程序“INSTAX MINI LIPLAY”进行操作

1. 将存储卡插入相机的卡槽中
2. 开启智能手机专属的应用程序“INSTAX MINI LIPLAY”
3. 轻触“INSTAX MINI LIPLAY”中的 [设置]
4. 轻触“INSTAX MINI LIPLAY”中的 [检查固件更新]
5. 按照画面指示进行操作

#### ● 通过相机进行操作

1. 使用电脑等设备从富士官网下载最新的固件 (FUPDATE.DAT)，然后将其复制到存储卡的根目录中
2. 将包含固件的存储卡插入相机的卡槽中
3. 从拍摄菜单或回放菜单中选择 [固件升级]
4. 按照画面指示进行操作

## 可与智能手机专属的应用程序 INSTAX MINI LIPLAY 配合使用的功能

以下是可与智能手机专属的应用程序 INSTAX MINI LIPLAY 配合使用的功能。



### 声音功能

将相机录制的声音转换为二维码后，可以与拍摄的图像一同被打印。用智能手机扫描照片上的二维码后，就聆听录制的声音。

将相机录制的声音转换为二维码后，可以与拍摄的照片一同被打印（语音打印）。可以更改二维码的打印位置。

- 用智能手机等读取语音打印件上的二维码后，可以播放声音。
- 可以播放或删除曾经用智能手机专属的应用程序 INSTAX MINI LIPLAY 打印过的有声照片的声音。

#### 注

使用智能手机专属的应用程序 INSTAX MINI LIPLAY 删除了有声照片后，即使读取二维码，也无法再播放声音。

### 遥控拍摄

可用智能手机遥控相机来进行照片拍摄。

### 快捷键功能

可在智能手机上选择模板，并分配给相机侧面 3 个快捷键。

### 直接打印功能

可将智能手机中的照片传输到相机，打印成 INSTAX 照片。传输照片前，您可以使用智能手机上的应用程序来移动、旋转、放大或缩小照片。

### 保存打印图像功能

将相机拍摄的照片传输到应用程序，并以 INSTAX 相纸形式转存到智能手机中。

## 规格

### ■相机功能

图像传感器	1/5 型 CMOS 原色滤镜
记录像素数	2560 × 1920 像素
存储介质	内存，micro SD/micro SDHC 存储卡
存储容量	内存中大约可存储 45 张照片，micro SD/micro SDHC 存储卡中 1GB 大约可存储 850 张照片
记录方式	JPEG（符合 DCF 标准 Exif Ver. 2.3）
焦距	f = 28 mm（相当于 35 mm 相纸）
光圈	F2.0
自动对焦	单次 AF（带 AF 辅助灯）
拍摄距离	10 cm ~ ∞
快门速度	1/4 秒至 1/8000 秒（自动切换）
感光度	ISO100 至 1600（自动切换）
曝光控制	程序式 AE
曝光补偿	-2.0 EV 至 +2.0 EV（增量为 1/3 EV）
测光方式	TTL 256 区测光，多重测光
白平衡	自动
闪光灯	自动闪光 / 强制闪光 / 禁止闪光 闪光灯拍摄范围：约 50 cm 至 1.5 m
自拍定时器	约 2 秒 / 约 10 秒
图像效果	滤镜，模板（3 种可替换模板）
声音录制	每张照片都可在拍摄时录制声音，或回放时录制声音。可覆盖录音。

### ■打印功能

使用的相纸	富士一次成像相纸 INSTAX MINI（另售）
相纸张数	10 张/盒
相纸尺寸	86 mm × 54 mm
画面尺寸	62 mm × 46 mm
打印像素数	800 × 600 点
打印分辨率	12.5 点 / mm（318 dpi，80 μm 点间距）
打印色阶	RGB 每色 256 级
可打印的图像格式	用本机拍摄的 JPEG 图像
打印输出时间	约 12 秒

打印功能	可打印内存中的图像和存储卡中的图像
重新打印	可将打印历史记录中保存的图像（最多 50 张）重新进行打印

## ■其他

与智能手机专属应用程序配合使用的功能	有声照片的声音回放功能，智能手机照片打印功能，遥控拍摄功能，模板选择功能
LCD 显示器	2.7 英寸 TFT 彩色 LCD 显示器 像素数：约 23 万点
外部接口	USB Type-C 接口（仅用于充电）
电源	锂电池（内置型：无法取出）
充电功能	内置电池
可打印张数	约 100 张（满电状态） （可打印张数因使用条件而异。）
充电时间	约 2-3 小时 （充电时间因气温而异。）
主机尺寸	82.5 mm × 122.9 mm × 36.7 mm （不包括突出部件）
主机重量	约 255 g
操作环境	温度：+5 °C 至 +40 °C 湿度：20% 至 80%（无结露）

\*上述规格可能因性能改进而发生变更。

## 常见问题

在认为设备存在故障前，请先确认以下事项。如果采取措施后问题仍然存在，请联系您所在国家的 FUJIFILM 服务中心报修或访问以下网站。  
FUJIFILM 网站：<https://instax.fujifilm.com.cn/>  
使用过程中出现以下状况时...

现象	可能原因和解决方法
无法开启相机的电源。	电池可能没有充电。请为相机充电。
电池电量消耗得很快。	如果在非常寒冷的地方使用相机，电池会消耗得很快。请在拍摄前让相机变暖。
在使用过程中电源断开了。	电池电量可能较低。请为相机充电。
充电不开始。	<ul style="list-style-type: none"> <li>确保 USB 电源适配器插头已正确连接至室内电源插座。</li> <li>充电时请断开电源。电源接通状态下无法进行充电。</li> </ul>
充电耗时过长。	温度较低时，充电会耗费一些时间。

现象	可能原因和解决方法
充电时自拍定时灯闪烁。	在 +5°C 到 +40°C 的温度范围内为电池充电。
按下快门按钮却无法拍照。	<ul style="list-style-type: none"> <li>确保电源已开启。</li> <li>如果电池电量低，请为相机充电。</li> <li>如果内存或存储卡满了，请插入新的存储卡或删除不需要的图像。</li> <li>使用已用本机格式化的存储卡。</li> <li>如果存储卡的接触面（金色部分）脏污，请用干燥柔软的布擦拭干净。</li> <li>存储卡可能损坏。请插入新的存储卡。</li> </ul>
相机无法对焦。	拍摄的被摄体难以对焦时，请使用 AF/AE 锁定来进行拍摄。
闪光灯不闪光。	是否在闪光灯设定中选择了禁止闪光？请选择禁止闪光以外的其他设定。
即使闪光灯闪光，图像仍然很暗。	<ul style="list-style-type: none"> <li>是否距离被摄体太远？请在闪光灯拍摄范围内进行拍照。</li> <li>正确握住相机，手指不要挡住闪光灯。</li> </ul>
图像模糊不清。	<ul style="list-style-type: none"> <li>如果镜头上附着了指纹，请清洁镜头。</li> <li>拍照前确认自动对焦框为绿色。</li> <li>务必保持相机稳定，特别是在在暗处。</li> </ul>
照相机无法正常运行。	<ul style="list-style-type: none"> <li>可能临时出现了故障。请按下重置按钮。如果仍然无法正常运行，请联系本公司的维修服务中心报修。</li> <li>电池可能没有充电。请为相机充电。</li> </ul>
相纸盒无法装入或无法顺利装入。	<ul style="list-style-type: none"> <li>请使用富士一次成像相纸 INSTAX MINI（不能使用其他相纸）。</li> <li>将相纸盒上的黄色标记对准相机的位置对准标记（黄色），将相纸盒装入。</li> </ul>
相纸无法弹出。	<ul style="list-style-type: none"> <li>可能因震动或掉落等冲击，相纸发生了错位。请装入新的相纸盒。</li> <li>如果相纸被卡住，请关闭相机的电源，再重新打开。如果问题仍然存在，请取出卡住的相纸，然后再装入新的相纸盒。</li> </ul>
成像后的照片部分或全部泛白。	相纸用完前请勿打开相纸舱门。在还剩有相纸的状态下打开相纸舱门，剩余的相纸会曝光，曝光的部分会变白。
打印不均匀。	<ul style="list-style-type: none"> <li>打印后请勿立即晃动、弯曲、折叠或按压照片。</li> <li>请勿挡住相纸弹出槽。</li> </ul>



## 安全使用须知

本产品设计中涵盖对用户安全的考量，为确保安全，请按照使用说明书正确使用。请务必正确使用本产品和适用的 INSTAX MINI 相纸，本产品打印照片时仅适用于富士一次成像相纸 INSTAX MINI。为了确保方便和安全，请按照使用说明书中记载的说明进行操作。也请将使用说明书放在安全便捷的地方，以便日后取阅。

### ⚠警告

此标志表示可能会造成人身伤亡的危险情况。请依照指示正确进行操作本产品。

### ⚠警告

- ⚠如果出现以下的情况，请立即拔下附带的专用充电线，关闭相机电源，停止使用相机。
  - 相机发热、冒烟、有焦味，或出现其他异常状况。
  - 相机掉进水里，或水、金属等异物进入相机内部。
- ⚠相机使用的是内置电池，因此切勿加热电池，将电池置于明火，摔落电池或撞击电池。上述操作可能会导致电池爆炸。

### ⚠警告

- ⚠切勿试图拆解本产品，可能导致受伤。
- ⚠如果相机出现故障，切勿尝试自己修理。请到购买的店铺进行反馈。
- ⚠如果本产品因跌落或损坏而导致内部零件外露，切勿触摸。可能导致受伤。
- ⚠切勿触摸相纸舱里面的任何部件或突出部件。可能导致受伤或者相机无法正常使用。
- ⚠切勿将本产品弄湿或用湿手触摸。可能导致您触电。
- ⚠电池充满电后，请立即拔下附带的专用充电线。
- ⚠请勿存放在儿童伸手可及之处。可能导致儿童受伤。
- ⚠切勿用布或毯子盖住或裹住相机或交流电源适配器。过热情况下可能导致相机外观变形甚至引起火灾。

CE

“CE”标志证明此产品在有关安全、公共卫生、环境和用户保护方面符合 EU（欧盟）要求。（“CE”为 Conformité Européenne 的缩写。）

## 简易相机维护

### ■ 相机维护

1. 在您用完相纸之前切勿打开相纸舱门；否则，剩余的相纸会被曝光且变为白色且不能成像。
2. 相机是精密器械，不可弄湿或者掉落地上。同时，也不要放置于沙子中。
3. 请确认市面上销售的肩带安全性和承受强度后使用。由于手机和其他电子产品重量小于相机，如果要使用类似配件，请务必注意安全。
4. 切勿使用稀释剂和酒精类溶剂擦除污渍。
5. 请避免长时间将相机置于类似密闭的汽车内部、高温场所、海岸边，或潮湿的环境中。

6. 杀虫剂等防虫剂产生的气体有害于相机和相纸。请避免将相机或相纸放在柜子等收纳处。
7. 请注意相机的使用温度范围为 +5°C 至 +40°C。
8. 请务必确保打印的图片没有侵犯著作权、肖像权、隐私或其他个人权利，且没有伤风败俗、侵犯他人权利的行为，与公共道德背道而驰的行为，或构成滋扰的行为，否则可能会受到法律的制裁或起诉。
9. 相机是精密产品，如果连续长时间使用，可能会导致机身发热从而对相纸的成像结果有所影响，还请知悉。

### ■ 使用显示器

显示器容易被尖锐或硬质的物体划伤或损伤，因此请勿用硬物刮擦其表面。因此建议您在显示器上贴上保护膜（市售）。

### ■ 电池充电

电池在出厂时没有完全充满电。请在第一次使用前为电池充电。

充电时请务必使用附带的交流电源适配器和专用充电线。周围温度低于 +10°C 或高于 +35°C 时，充电时间将会延长。温度高于 +40°C 或低于 +5°C 时，请不要尝试为电池充电，因为电池将充不进电。

### ■ 电池寿命

在常温下，电池大约可以充电 300 次。当电池的使用时长明显减少时，表明电池已达最终使用寿命。

### ■ 注意：使用电池时

如长时间使用相机，电池和相机机身会微微发热。这是正常现象。

### ■ 本相机的相关认证标志位于相纸舱内部。

### ■ 注意：打印照片时

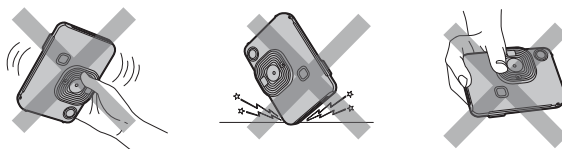

### ■ INSTAX MINI 相纸和照片的保管

有关相纸的使用，请参阅富士一次成像相纸 INSTAX MINI 的说明。请遵循关于安全和妥善使用的所有说明。

1. 将相纸放置在阴凉处存放。切勿将其长时间放置于高温的地方（例如密闭的汽车里）。
2. 切勿刺穿、撕裂或剪切 INSTAX MINI 相纸。若相纸损坏，切勿使用。
3. 请尽快用完装入相机的相纸。
4. 如果相纸放置在极度高温或者低温的地方，请先放回室温下存放片刻，使之接近正常温度，然后使用。
5. 确保相纸在有效期内使用。
6. 避免进行机场行李安检以及其他强烈的 X 光照射。否则未拍摄的相纸上可能出现生灰雾现象等。建议乘坐飞机时将相机和/或相纸作为随身行李携带。（有关详情，请咨询各机场。）
7. 照片应避免强光照射，并存放在阴凉干燥处。
8. 请勿刺穿或剪切本相纸，因为相纸中含有少量的苛性糊状物（高碱性）。切勿让儿童或动物将相纸放入口中。还要注意不要让糊状物与皮肤或衣服接触。
9. 如果相纸内的糊状物与皮肤或衣服接触，请立即用大量的清水冲洗。如果糊状物与眼睛或嘴巴接触，请立即用大量的清水冲洗糊状物接触的区域，并联

系医生。请注意，照片打印出来后，相纸内的碱性物质会保持 10 分钟左右的活性。

10. 请勿将照片存放在密封袋中，否则可能会导致照片变色。
11. 显影过程中请勿触碰照片。

#### ■关于处理相纸和成像后照片的注意事项

有关详情，请参阅富士一次成像相纸 INSTAX MINI 上的说明和警告。



#### 蓝牙™ 设备：注意事项

**重要：使用打印机内置的蓝牙功能之前，请先阅读以下注意事项。**

#### ■请将本产品作为蓝牙设备使用。

对于未经授权就将本产品用于其他用途而造成的损害，FUJIFILM 公司及其附属公司不承担任何责任。切勿将本产品用于医疗设备或与人命直接或间接相关的系统等对安全性要求很高的设备中。将本产品用于对可靠性要求要高于蓝牙网络的设备或计算机系统时，请务必采取一切必要的措施来确保安全和避免故障。

#### ■蓝牙设备功能只能在设备销售国使用。

蓝牙设备符合设备销售国关于蓝牙设备的相关法规。使用本设备时请遵守相关国家的所有相关法规。对于在其他管辖范围内的使用而引起的问题，FUJIFILM 公司及其附属公司不承担任何责任。

#### ■无线数据（图像）可能会被第三方拦截。

通过无线网络所发送的数据可能会被第三方拦截，请事前了解。

#### ■切勿在受到磁场、静电或无线电干扰的场所使用本设备。

切勿在微波炉附近等会受到磁场、静电或无线电干扰的场所使用本设备，这些干扰可能会阻碍无线信号的接收。当本设备附近有接近 2.4 GHz 频段的无线电设备在使用时，可能会产生相互干扰，导致接收速度变慢。

#### ■本设备的蓝牙发射器的使用频段为 2.4 GHz。最大射频功率为 4.613 mW。

#### ■本设备使用的无线信道的频段与以下设备或者无线电台的频段相同。

- 工业用/科学研究用/医疗用设备
- 工厂生产线中使用的RFID的无线电台。包括以下两块
  1. 需要认证的无线电台
  2. 小规模无需认证的无线电台

#### ■为了防止与上述设备发生干扰，请注意以下事项。

使用本设备前，请先确认未使用 RFID 发射器。若发现本设备对 RFID 追踪系统中使用的授权发射器产生干扰，请立即为本设备换一个新的使用频率以防止更多干扰。若您发现本设备对低电压 RFID 追踪系统产生干扰，请联系 FUJIFILM 客服。

#### ■以下行为可能会违法：

- 拆卸或改动本设备。
- 去除本设备的认证标志。

#### ■商标信息

Bluetooth® 字标和徽标是 Bluetooth SIG, Inc. 拥有的注册商标，FUJIFILM 经许可使用。

- 使用频率：2400 MHz - 2483.5 MHz
- 等效全向辐射功率 (EIRP):
  - 天线增益 < 10 dBi 时：≤100 mW 或 ≤20 dBm
- 最大功率谱密度：
  - 天线增益 < 10 dBi 时：≤10 dBm / MHz (EIRP)
- 载频容限：20 ppm
- 带外发射功率 (在 2400 MHz - 2483.5 MHz 频段以外) ≤-80 dBm / Hz (EIRP)
- 杂散发射 (辐射) 功率 (对应载波 ±2.5 倍信道带宽以外)：杂散辐射等其他技术指标请参照 2021/129 号文件
- 不得擅自更改发射频率、加大发射功率 (包括额外加装射频功率放大器)，不得擅自外接天线或改用其它发射天线；
- 使用时不得对各种合法的无线电电信业务产生有害干扰；一旦发现有干扰现象时，应立即停止使用，并采取措施消除干扰后方可继续使用；
- 使用微功率无线电设备，必须忍受各种无线电业务的干扰或工业、科学及医疗应用设备的辐射干扰；
- 不得在飞机和机场附近使用。
- CMIIT ID 编号在设备铭牌上体现等体现方式

## 产品中有害物质的名称及含量

部件名称		有害物质					
		铅*(Pb)	汞(Hg)	镉(Cd)	六价铬(Cr(VI))	多溴联苯(PBB)	多溴二苯醚(PBDE)
本体	外壳	○	○	○	○	○	○
	打印机单元	○	○	○	○	○	○
	显示部件	○	○	○	○	○	○
	光学部件	○	○	○	○	○	○
	基板部件	×	○	○	○	○	○
	电池	×	○	○	○	○	○
配件	专用充电线	○	○	○	○	○	○
备注	本表格依据 SJ/T11364 的规定编制。 ○：表示该有害物质在该部件所有均质材料中的含量均在 GB/T26572 规定的限量要求以下。 ×：表示该有害物质至少在该部件的某一均质材料中的含量超出 GB/T26572 规定的限量要求。 * 铅 (Pb) 项目 (×) 属于欧盟 RoHS 指令豁免申请项目。						

原产地： 越南  
 富士胶片株式会社监制  
 地址： 日本东京都港区赤坂 9-7-3 号  
 销售商： 富士胶片（中国）投资有限公司  
 地址： 上海市浦东新区平家桥路 100 弄 6 号  
 晶耀前滩 7 号楼 601 单元  
 产品咨询热线： 800-820-6300（固定电话）  
 400-820-6300（手机拨打）  
 产品标准： Q/JX002-2024

如果您欲咨询本产品的相关信息，请与经过授权的 FUJIFILM 经销商取得联系，或访问以下网站联系我们。

<https://instax.fujifilm.com.cn/>

# FUJIFILM

FUJIFILM Corporation

7-3, AKASAKA 9-CHOME, MINATO-KU, TOKYO 107-0052, JAPAN